

PRODUKTLISTE 2018/07

Betriebseinrichtungen



Farbkonzept

Farbkategorie o

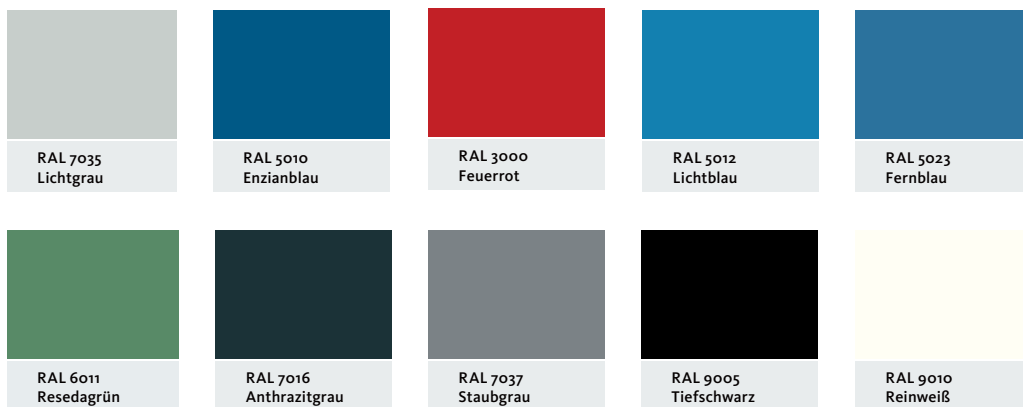

Farbkategorie 1

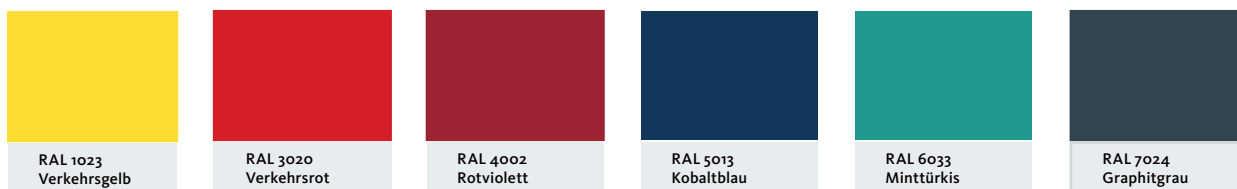

Farbkategorie 2



Diese Farbtöne sind Reproduktionen der Original-RAL-Farben. Sie erreichen annähernd den Original-RAL-Farbtönen.

Inhalt

Regalsysteme	12
Schubladenschränke	54
Werkbanksysteme	106
Kleiderschränke	156
Archivierungsschränke	200
Materialschränke	206
Industrieakustik	232



Die OTTO KIND GmbH & Co. KG

Ein Traditionsbetrieb mit Zukunft

Die **OTTO KIND GmbH & Co. KG**, gegründet 1901 durch Otto Kind, kann auf eine lange Erfolgsgeschichte zurückblicken.

Unser Stammsitz befindet sich seit mehr als 100 Jahren im Oberbergischen Land. Für die Produktion nutzen wir seit einigen Jahren einen eigenen Gebäudekomplex in Gummersbach/ Dümmlinghausen, wo uns auf 21.000 qm Fläche modernste Fertigungsanlagen zur Verfügung stehen.

Die **OTTO KIND GmbH & Co. KG** hat sich beständig weiter entwickelt. Ursprünglich auf den deutschen Markt und den Bereich Ladeneinrichtungen konzentriert, beschäftigen wir heute weltweit mehr als 250 Mitarbeiter. International genießen wir den Ruf eines ganzheitlichen Lösungsanbieters von professionellen Einrichtungssystemen für Betrieb, Lager, Archiv und Laden.

Unsere Kunden wissen dabei vor allem unsere Beratungskompetenz und den hohen Qualitätsstandard unserer Produkte zu schätzen. DQS-Zertifikat nach DIN EN ISO 9001 : 2015

Unsere Geschäftsbereiche

Besonders im Bereich der Systemeinrichtungen resultiert Erfolg aus der Umsetzung spezieller Anforderungen aus verschiedenen Anwendungsbereichen bzw. Branchenfeldern.

Um unseren Kunden eine fachlich optimale Betreuung zu bieten, konzentriert sich **OTTOKIND** mit fünf Geschäftsbereichen auf die wesentlichen Marktsegmente.

Nutzen Sie den Dialog mit unseren Produktspezialisten, die mit ihren Aufgaben, Wünschen und Erfordernissen vertraut sind.

Ladeneinrichtungen

Betriebseinrichtungen

Akustik

Ergonomie

Prozess- & Layoutberatung



6 gute Gründe für OTTO KIND

1 OTTO**KIND**-Kataloge

Komplette Einrichtungslösungen für Betrieb | Lager | Archiv. Sie erhalten eine schnelle Übersicht in der Produktauswahl !

2 OTTO**KIND**-Beratung

6 Standorte in Deutschland – auch in Ihrer Nähe. Sie erhalten fachkundige Beratung und Planung vor Ort !

3 OTTO**KIND**-Planung

Unsere professionelle 3D-Planung berücksichtigt ergonomische Gesichtspunkte sowie bestehende Vorschriften und Normen.

4 OTTO**KIND**-Produktion

Hochwertige Markenprodukte „made in Germany“. Fertigung in flexiblem Maschinenpark. Sie erhalten bedarfsgerechte Möbelsysteme nach Maß !

5 OTTO**KIND**-Lieferservice

Zuverlässige Direktlieferungen an den Endverwender. Verlässliche Servicepakete unserer Logistikpartner. Sie erhalten Fullservice für alle Fälle.

6 OTTO**KIND**-Montage

Schnelle und fachmännische Installation vor Ort. Sie erzielen Kostenvorteile durch geschultes Montagepersonal !

Wir garantieren beste OTTOKIND Qualität

Full-Service aus einer Hand

Wir begleiten unsere Kunden von der Projektplanung bis zur Endmontage. Sonderanfertigungen stellen wir – ebenso wie unsere Systemlösungen – im eigenen Hause her. Das macht Sie bei der Einrichtung und auch in puncto Timing noch flexibler.

Umweltbewusstes Verfahren

Um die Umwelt zu schonen, setzen wir effizient arbeitende Pulverbeschichtungsanlagen ein. OTTOKIND lebt Qualitätsbewusstsein. Unsere Produkte werden in eigener Fertigung am Standort Deutschland hergestellt.

Modernste Fertigung

OTTOKIND steht seit mehr als 100 Jahren für geprüfte Produktqualität und hochwertige Markenprodukte „made in Germany“. Hierzu nutzen wir unseren flexiblen Maschinenpark.

Zertifizierte OTTOKIND Qualität



DIN EN ISO 9001 : 2015

Die Fertigungsabläufe für unsere Stahlprodukte unterliegen einem Qualitätsmanagementsystem, das die Forderungen der DIN EN ISO 9001: 2015 erfüllt. Dies betrifft natürlich auch die gesamte Vertriebsstruktur sowie alle Abläufe im Unternehmen. Unsere Zertifizierung erfolgte durch die DQS GmbH, Frankfurt.



RAL-RG 614

Das Gütezeichen RAL-RG 614 der Gütegemeinschaft Lager- und Betriebseinrichtungen e.V. für unsere Produktlinien Regale und Kleiderschränke bestätigt die Einhaltung der belastungs- und sicherheitsrelevanten Anforderungen nach aktuellem Stand der Technik, die Verwendung normgerechter Werkstoffe, die Entwicklung, Fertigung und Montage ausschließlich mit qualifizierten Mitarbeitern und Kontrollen durch unabhängige Prüfinstitute zur Einhaltung konstanter Produktqualität.



GS – geprüfte Qualität

Das weltweit anerkannte Sicherheitszeichen bestätigt die Einhaltung der sicherheitstechnischen Anforderungen des Geräte- und Produktsicherheitsgesetzes – GPSG 2004. Für unsere Produktlinien Freitrageregale flex und Kleiderschränke.



IGR-Prüfsiegel

Die Interessengemeinschaft der Rückenschullehrer/-innen e.V. hat ein Prüfsiegel geschaffen, das als Wegweiser und Entscheidungshilfe für ergonomische Produkte dient. Im Arbeitsbereich Produktprüfung testet die IGR e.V. Produktentwicklungen, welche ergonomische Verbesserungen in Produktions- oder Büroarbeitsumgebungen zum Ziel haben.

OTTOKIND

Beratung

Zur Unterstützung stehen wir Ihnen bei Projekten oder umfangreichen Planungen mit Rat und Tat regional zur Verfügung. Unsere Außendienstmitarbeiter informieren Sie über Neuheiten aus dem Hause OTTOKIND und unterstützen Sie bei allen Bedarfsfällen.



Sie erhalten die kompetente Unterstützung durch geschulte OTTOKIND Vertretungen in Deutschland, Österreich, Frankreich, Belgien, den Niederlanden, Luxemburg und der Schweiz.

Fordern Sie uns an!

OTTOKIND Planung

OTTOKIND begleitet Sie von der Planung
bis zur Endabnahme Ihrer Projekte.
Nutzen Sie unsere Daten im pCon Planner um den
Wünschen Ihrer Kunden eine Form zu verleihen.



pCon
PLANNER

Von der Planung bis zur tatsächlichen
Umsetzung Ihrer Vorstellung!

OTTOKIND Produktion

Wir haben den Maschinenpark auf den modernsten Stand der Technik gebracht, um Ihnen auch in der Zukunft einen hohen Qualitätsstandard zu bieten.



Die beste Kombination aus über 100 Jahren
Produktion in Deutschland.

OTTOKIND

Lieferservice

Mit OTTOKIND um die Welt.
Profitieren Sie von unserem Lieferservice und
dem Service unserer Partnerspeditionen.



Mit OTTOKIND aus Gummersbach um die ganze Welt.

Regalsysteme



Inhalt

Industrieregale K2o EASY	14
Industrieregale K2o EASY - 1000, einzeilig, Stützrahmen zerlegt	16
Industrieregale K2o EASY - 1000, doppelzeilig, Stützrahmen zerlegt	16
Industrieregale K2o EASY - 1300, einzeilig, Stützrahmen zerlegt	17
Industrieregale K2o EASY - 1300, doppelzeilig, Stützrahmen zerlegt	17
Industrieregale K2o EASY - Zubehör	20
Industrieregale K2o EASY - Schubladenregale	26
Industrieregale K2o EASY - Reifenregale	28
Industrieregale K2o EASY - Schrägbodenregale	30
Industrieregale K2o EASY - Chemieregale	32
Büroregale K2o Compact	34
Büroregale K2o Compact - ein- und doppelzeilig, verzinkt	36
Büroregale K2o Compact - ein- und doppelzeilig, RAL7035	36
Büroregale K2o Compact - Zubehör	38
Büroregale K2o Compact - Schrankwandregale	39
Büroregale K2o Compact - Pendelhefterregale System Leitz/ELBA	39
Freitrageregale flex	40
Freitrageregale flex Fertigtypen	42
Freitrageregale flex Zubehör	44
Gitterelemente	48
Regalbeleuchtung	49
Lochplatten und Hakensysteme	51

Industrieregale K20 EASY

Das preisgünstige Steckregal für die schnelle Montage ohne Werkzeug. Ständer verzinkt oder RAL 7035 lichtgrau, leicht mit verzinkten Tiefenstreben zu Stützrahmen steckbar.

Tiefenstreben sind auch bei kunststoffbeschichteter Ausführung aus technischen Gründen immer verzinkt.

Die Verbindungsstellen von Rahmen und Tiefenstreben sind konstruktiv festgelegt, kein falsches Zusammenstecken möglich.

Die Regale werden mit rückseitig angebrachter Diagonalverstrebung oder Längsverbindern montiert.

Fachlast 150 oder 230 kg

Fachböden im Raster von 25 mm höhenverstellbar für die variable Anpassung an das Lagergut

Kantenhöhe 40 mm für Fachböden mit 150, 230 kg Belastbarkeit
Fachböden mit Systemlochung im 50 mm Raster an vorderer und hinterer Kante für Fachteiler

Abmessungen

Grundregal einseitig:

Nennlänge + 56 mm

Nenntiefe + 36 mm

Anbauregal einseitig:

Nennlänge + 6 mm

Nenntiefe + 36 mm

Grundregal doppelzeilig:

Nennlänge + 56 mm

Nenntiefe + 75 mm

Anbauregal einseitig:

Nennlänge + 6 mm

Nenntiefe + 75 mm

Feldlast: bis 1.650 kg

Regale mit dem Höhen-/Tiefenverhältnis $\geq 5 : 1$ müssen gegen Kippen gesichert werden (Wand- oder Fußverankerung finden Sie auf Seite 19).

Fach-/Feldlasten gelten bei gleichmäßig verteilter Last.

Feldlastangaben gelten für Regalzeilen mit 3 und mehr Feldern.

Abdeckboden max. 200 kg.



Stützrahmen



Systemprofil aus hoch belastbarem kaltverformtem Qualitätsstahl mit Lochung im Höhenraster 25 mm für effiziente Nutzbarkeit.

Fachboden



mit 150 kg bzw. 230 kg Belastbarkeit, 40 mm hoch, mit Lochung im Raster von 50 mm für steckbare Fachteile.

Doppelzeiliges Regal



Anschlussbleche für Diagonalverbände, Klemmdoppelfüße und Profilkammern verbinden front- und rückseitige Stützrahmen zu doppelzeiligen Regalen.

Stützrahmenfuß



Über steckbare Klemmfüße mit Lochungen für Fußbodenverankerungen werden die Regallasten in den Boden geleitet.

Fachbodenausführung



Zusätzliche Umkantungen und Verstärkungen stellen die geforderten Belastbarkeiten sicher.

Längsstabilisierung



Diagonalverbände mit Spannschlössern stabilisieren die Regale in Längsrichtung, doppelte Ausführung im Grundfeld, einfache Ausführung in Anbaufeldern.

Längsverbinder



Die Längsstabilisierung mit Längsverbindern ist sinnvoll, wenn bei frei aufgestellten Regalen von beiden Seiten bedient werden soll.

Montage der Stützrahmen und Regale mit Längsverbindern



Beide Tiefenstreben an den markierten Stellen in die Stützenprofile einstecken.



Das entgegengesetzte Stützrahmenprofil an den markierten Stellen auf die Tiefenstreben stecken und mit dem Körpergewicht einrasten lassen.



Der Stützrahmen ist fertig montiert. Jetzt Fußplatten und Abdeckkappen anstecken.



Längsverbinder zwischen den Stützrahmen einstecken und die Fachböden einlegen.



Industrieregale K2o EASY - 1000, einzellig Stützrahmen zerlegt

Höhe mm	2000				2500						
Fachböden	5				6						
Feldlast kg	1100				1650						
Ausführung: Längsstabilisierung			Kreuzdiagonalen		Längsverbinder		Kreuzdiagonalen		Längsverbinder		Fachboden
	Tiefe mm	Fachlast kg	Grundfeld	Anbaufeld	Grundfeld	Anbaufeld	Grundfeld	Anbaufeld	Grundfeld	Anbaufeld	
verzinkt	400	150	K20 095019 28,6 kg	K20 095020 22,3 kg	K20 185362 32,7 kg	K20 185363 26,6 kg	K20 095028 36,0 kg	K20 095029 27,6 kg	K20 185370 41,8 kg	K20 185371 34,0 kg	K20 095575 3,2 kg
	500	150	K20 095021 30,8 kg	K20 095022 24,2 kg	K20 185364 34,9 kg	K20 185365 28,5 kg	K20 095030 38,9 kg	K20 095031 43,0 kg	K20 185372 44,8 kg	K20 185373 36,3 kg	K20 095576 3,5 kg
	600	150	K20 095023 34,0 kg	K20 095024 27,0 kg	K20 185366 38,0 kg	K20 185367 31,3 kg	K20 095032 43,0 kg	K20 095033 33,4 kg	K20 185374 48,8 kg	K20 185375 39,9 kg	K20 095577 4,0 kg
lackiert	400	150	K20 097041 28,5 kg	K20 097042 22,1 kg	K20 185378 32,6 kg	K20 185379 26,5 kg	K20 097049 35,9 kg	K20 097050 27,4 kg	K20 185386 41,8 kg	K20 185387 33,8 kg	K20 095014 3,2 kg
	500	150	K20 097043 31,8 kg	K20 097044 25,0 kg	K20 185380 35,9 kg	K20 185381 29,5 kg	K20 097051 40,1 kg	K20 097052 31,0 kg	K20 185388 46,0 kg	K20 185389 37,5 kg	K20 095015 3,7 kg
	600	150	K20 097045 35,1 kg	K20 097046 28,0 kg	K20 185382 39,2 kg	K20 185383 32,4 kg	K20 097053 44,3 kg	K20 097054 34,7 kg	K20 185390 50,2 kg	K20 185391 41,2 kg	KM95016 4,2 kg

Industrieregale K2o EASY - 1000, doppelzeilig Stützrahmen zerlegt

Höhe mm	2000				2500						
Fachböden	2 x 5				2 x 6						
Feldlast kg	1100				1650						
Längsstabilisierung:			Kreuzdiagonalen		Längsverbinder		Kreuzdiagonalen		Längsverbinder		Fachboden
	Tiefe mm	Fachlast kg	Grundfeld	Anbaufeld	Grundfeld	Anbaufeld	Grundfeld	Anbaufeld	Grundfeld	Anbaufeld	
verzinkt	400+400	150	K20 180801 57,1 kg	K20 180805 44,5 kg	K20 185394 65,6 kg	K20 185395 53,4 kg	K20 180803 71,5 kg	K20 180807 54,9 kg	K20 185402 84 kg	K20 185403 68,1 kg	K20 095575 3,2 kg
	500+500	150	K20 180737 61,6 kg	K20 180738 48,3 kg	K20 185396 70,1 kg	K20 185397 57,2 kg	K20 180733 77,4 kg	K20 180734 59,7 kg	K20 185404 89,9 kg	K20 185405 72,8 kg	K20 095576 3,5 kg
	600+600	150	K20 180739 68,0 kg	K20 180740 53,9 kg	K20 185398 76,5 kg	K20 185399 62,8 kg	K20 180735 85,5 kg	K20 180736 66,7 kg	K20 185406 98,0 kg	K20 185407 79,8 kg	K20 095577 4,0 kg
lackiert	400+400	150	K20 180809 57,0 kg	K20 180817 44,2 kg	K20 185410 65,5 kg	K20 185411 53,2 kg	K20 180813 71,4 kg	K20 180821 54,6 kg	K20 185418 83,9 kg	K20 185419 67,8 kg	K20 095014 3,2 kg
	500+500	150	K20 180810 63,6 kg	K20 180818 50,1 kg	K20 185412 72,2 kg	K20 185413 59,1 kg	K20 180814 79,8 kg	K20 180822 61,9 kg	K20 185420 92,3 kg	K20 185421 75,1 kg	K20 095015 3,7 kg
	600+600	150	K20 180811 70,3 kg	K20 180819 56,0 kg	K20 185414 78,8 kg	K20 185415 65,0 kg	K20 180815 88,2 kg	K20 180823 69,2 kg	K20 185422 100,7 kg	K20 185423 82,4 kg	K20 095016 4,2 kg

■ Standsicherheit: Beträgt die Höhe mehr als das 5-fache der Regaltiefe, so ist eine Bodenverankerung bzw. Wandbefestigung erforderlich.

Industrieregale K20 EASY - 1300, einzeilig Stützrahmen zerlegt

Höhe mm	2000	2500	
Fachböden	4	5	
Feldlast kg	1100	1650	



Ausführung: Längsstabilisierung			Kreuzdiagonalen		Längsverbinder		Kreuzdiagonalen		Längsverbinder		Fachboden
	Tiefe mm	Fachlast kg	Grundfeld	Anbaufeld	Grundfeld	Anbaufeld	Grundfeld	Anbaufeld	Grundfeld	Anbaufeld	
verzinkt	400	230	K20 180865 31,8 kg	K20 181788 25,5 kg	K20 185506 40,4 kg	K20 185507 34,3 kg	K20 181783 41,0 kg	K20 181793 32,4 kg	K20 185516 51,9 kg	K20 185517 44,0 kg	K20 016261 4,8 kg
	500	230	K20 181779 35,7 kg	K20 181789 29,0 kg	K20 185508 44,2 kg	K20 185509 37,8 kg	K20 181784 46,0 kg	K20 181794 36,9 kg	K20 185518 56,9 kg	K20 185519 48,4 kg	K20 016260 5,6 kg
	600	230	K20 181780 40,2 kg	K20 181790 33,2 kg	K20 185510 48,8 kg	K20 185511 42,0 kg	K20 181785 51,8 kg	K20 181795 42,2 kg	K20 185520 62,8 kg	K20 185521 53,8 kg	K20 016259 6,5 kg
lackiert	400	230	K20 181798 32,7 kg	K20 181808 26,3 kg	K20 185526 41,3 kg	K20 185527 35,2 kg	K20 181803 42,1 kg	K20 181813 33,5 kg	K20 185536 53,1 kg	K20 185537 45,1 kg	K20 067956 5,0 kg
	500	230	K20 181799 36,7 kg	K20 181809 30,0 kg	K20 185528 45,3 kg	K20 185529 38,8 kg	K20 181804 47,2 kg	K20 181814 38,1 kg	K20 185538 58,2 kg	K20 185539 49,7 kg	K20 067957 5,8 kg
	600	230	K20 181800 41,4 kg	K20 181810 34,3 kg	K20 185530 50,0 kg	K20 185531 43,2 kg	K20 181805 53,3 kg	K20 181815 43,6 kg	K20 185540 64,3 kg	K20 185541 55,2 kg	K20 067958 6,8 kg

Industrieregale K20 EASY - 1300, doppelzeilig Stützrahmen zerlegt

Höhe mm	2000	2500	
Fachböden	2 x 4	2 x 5	
Feldlast kg	1100	1650	



Längsstabilisierung:			Kreuzdiagonalen		Längsverbinder		Kreuzdiagonalen		Längsverbinder		Fachboden
	Tiefe mm	Fachlast kg	Grundfeld	Anbaufeld	Grundfeld	Anbaufeld	Grundfeld	Anbaufeld	Grundfeld	Anbaufeld	
verzinkt	400+400	230	K20 181818 63,6 kg	K20 181828 50,9 kg	K20 185546 81,0 kg	K20 185547 68,8 kg	K20 181823 81,3 kg	K20 181833 64,6 kg	K20 185556 104,0 kg	K20 185557 88,1 kg	K20 016261 4,8 kg
	500+500	230	K20 181819 71,3 kg	K20 181829 57,9 kg	K20 185548 88,7 kg	K20 185549 75,9 kg	K20 181824 91,3 kg	K20 181834 73,5 kg	K20 185558 114,0 kg	K20 185559 97,0 kg	K20 016260 5,6 kg
	600+600	230	K20 181820 80,4 kg	K20 181830 66,2 kg	K20 185550 97,8 kg	K20 185551 84,3 kg	K20 181825 103,1 kg 684,00 €	K20 181835 84,1 kg	K20 185560 125,8 kg	K20 185561 107,7 kg	K20 016259 6,5 kg
lackiert	400+400	230	K20 181838 65,4 kg	K20 181848 52,6 kg	K20 185566 82,9 kg	K20 185567 70,6 kg	K20 181843 83,5 kg	K20 181853 66,6 kg	K20 185576 106,4 kg	K20 185577 90,4 kg	K20 067956 5,0 kg
	500+500	230	K20 181839 73,3 kg	K20 181849 59,8 kg 451,00 €	K20 185568 90,9 kg	K20 185569 77,8 kg	K20 181844 93,8 kg	K20 181854 78,8 kg	K20 185578 116,7 kg	K20 185579 99,6 kg	K20 067957 5,8 kg
	600+600	230	K20 181840 82,8 kg	K20 181850 68,5 kg	K20 185570 100,3 kg	K20 185571 86,5 kg	K20 181845 106,0 kg	K20 181855 86,9 kg	K20 185580 128,9 kg	K20 185581 110,6 kg	K20 067958 6,8 kg

■ Standsicherheit: Beträgt die Höhe mehr als das 5-fache der Regaltiefe, so ist eine Bodenverankerung bzw. Wandbefestigung erforderlich.

Industrieregale Kzo EASY - Zubehör



(1) - Stützrahmen



(8) - Schubladen

(15) - Vorbaufügel Türen

Industrieregale K20 EASY - Zubehör

Stützrahmen sind in folgenden Ausführungen lieferbar:

- geclincht mit Tiefenstreben, fertig montiert
- geschlossen mit Blechwand, fertig montiert
- geschlossen mit Eurolochung, fertig montiert

Füße und Abdeckkappen bitte zusätzlich bestellen



geclincht

Blechwand

Eurolochung für 15 und 25 mm Hakenabstand

(1) - Stützrahmen



Höhe mm		2000			2500		
Stützrahmen		geclincht	geschlossen	Eurolochung	geclincht	geschlossen	Eurolochung
Tiefe mm							
verzinkt	400	K20 000218 5,8 kg	K20 009896 9,0 kg		K20 000277 7,6 kg	K20 000384 11,3 kg	
	500	K20 000057 6,2 kg	K20 009909 10,2 kg		K20 000058 8,2 kg	K20 000385 12,8 kg	
	600	K20 000219 6,6 kg	K20 009912 11,4 kg		K20 000278 8,8 kg	K20 000386 14,3 kg	
lackiert	400	K20 053199 5,9 kg	K20 066347 9,3 kg	K20 067749 10,5 kg	K20 067735 7,8 kg	K20 067740 11,6 kg	K20 063710 13,1 kg
	500	K20 053200 6,3 kg	K20 065869 10,5 kg	K20 064499 12,0 kg	K20 064497 8,3 kg	K20 067741 13,2 kg	K20 067751 15,0 kg
	600	K20 054150 6,7 kg	K20 063404 11,8 kg	K20 066103 13,5 kg	K20 066346 8,9 kg	K20 066348 14,7 kg	K20 063711 16,8 kg

Füße und Abdeckkappen bitte zusätzlich bestellen

Längsaussteifung mit Diagonalverstrebung



verzinkt,
Verwendung:
je Grundfeld
2 Diagonalstäbe + 2 Spannschlösser
je Anbaufeld
1 Diagonalstab + 1 Spannschloss

	VE	Gewicht kg	Nr.
Diagonalstab 1000	1 Stück	0,3	K20 001694
Diagonalstab 1300	1 Stück	0,3	K20 001946
Spannschloss 60	1 Stück	0,3	K20 001691

Längsaussteifung mit Längsriegeln



Oberfläche	Länge mm	VE	Gewicht kg	Nr.
verzinkt	1000	1 Stück	1,2	K20 002583
verzinkt	1300	1 Stück	1,6	K20 002584
lackiert	1000	1 Stück	1,2	K20 048876
lackiert	1300	1 Stück	1,6	K20 063708

Einfach-Stellfuß



Tellerfüße statt Fußplatten
Von 20 - 60 mm verstellbar

VE	Gewicht kg	Nr.
1 Stück		K20 060781

Doppelstellfuß



VE	Gewicht kg	Nr.
1 Stück	0,2	K20 060782

Unterlegplatten



verzinkt

Höhe	VE	Gewicht kg	Nr.
2	1 Stück	0,1	K20 001364

Unterlegplatten für Doppelfuß



verzinkt

Höhe	VE	Gewicht kg	Nr.
2	1 Stück	0,2	K20 001360

Klemmfuß



VE	Gewicht kg	Nr.
1 Stück	0,1	K20 000107

Klemmdoppelfuß



VE	Gewicht kg	Nr.
1 Stück	0,2	K20 000108

Abdeckkappe, einfach



einzeiliges Regal:
4 Einfachkappen (Grundregal)
2 Einfachkappen (Anbauregal)

VE	Gewicht kg	Nr.
1 Stück	0,01	K20 047892

Abdeckkappe, doppelt



doppelzeiliges Regal:
4 Einfach- + 2 Doppelkappen (GR)
2 Einfach- + 1 Doppelkappe (AR)

VE	Gewicht kg	Nr.
1 Stück	0,01	K20 058699

Wandbefestigung

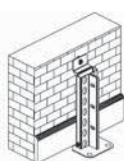

Beträgt die Höhe mehr als das 5-fache der Regaltiefe, so ist eine Bodenverankerung bzw. Wandbefestigung erforderlich. Bestehend aus je einem Dübel, einer Schraube und einem Anschlusswinkel je Stützrahmen.

	Gewicht kg	Nr.
Grundregal	0,2	K20 181556
Anbauregal	0,1	K20 072432

Fußbodenverdübelungsset



Bestehend aus Schrauben zur Verbindung der Stützenprofile mit den Klemmfüßen und Schwerlastankern zur Verdübelung im Boden.
1 Schwerlastanker pro Fuß

	Gewicht kg	Nr.
Grundregal	0,2	K20 181557
Anbauregal	0,1	K20 181558

Rückwand Vollblech



Oberfläche	Breite	Höhe	Gewicht kg	Nr.
verzinkt	1000	2000	12,2	K20 073623
verzinkt	1000	2500	15,4	K20 073625
lackiert	1000	2000	12,7	K20 073633
lackiert	1000	2500	16,0	K20 073635
verzinkt	1300	2000	15,9	K20 073683
verzinkt	1300	2500	20,0	K20 073685
lackiert	1300	2000	16,5	K20 073693
lackiert	1300	2500	20,8	K20 073695

Rückwand Draht



Oberfläche	Breite	Höhe	Gewicht kg	Nr.
verzinkt	1000	2000	4,2	K20 014904
verzinkt	1000	2500	5,3	K20 014905
verzinkt	1300	2000	5,5	K20 092946
verzinkt	1300	2500	7,0	K20 059773

Fachboden 1000/40, FACHLAST 150 kg

ohne Bodenträger



Oberfläche	Tiefe	Fachlast	Gewicht kg	Nr.
verzinkt	400	150	3,2	K20 182320
verzinkt	500	150	3,5	K20 182321
verzinkt	600	150	4,0	K20 182322
lackiert	400	150	3,1	K20 182324
lackiert	500	150	3,6	K20 182325
lackiert	600	150	4,2	K20 182326

Fachboden 1300/40, FACHLAST 230 kg

ohne Bodenträger



Oberfläche	Tiefe	Fachlast	Gewicht kg	Nr.
verzinkt	400	230	4,8	K20 178367
verzinkt	500	230	5,5	K20 178368
verzinkt	600	230	6,5	K20 178369
lackiert	400	230	5,0	K20 178379
lackiert	500	230	5,8	K20 178380
lackiert	600	230	6,8	K20 178381

Fachbodenträger für Abdeckboden



bronzefarben verzinkt, für bündigen Abschluss des obersten Fachbodens mit dem Stützrahmens, Fachlast max 200 kg

VE	Gewicht kg	Nr.
1 Stück	0,01	K20 000110

Fachbodenträger für Fachboden



verzinkt, Fachlast max 400 kg

Höhe	VE	Gewicht kg	Nr.
2	1 Stück	0,02	K20 000109

Anschlussblech für Diagonalverbände



für doppelzeilige Regalaufstellung
Einbau und Anzahl siehe Montageanleitung

	VE	Gewicht kg	Nr.
4 - loch f. Endstützen	1 Stück	0,07	K20 007505
6 - loch f. Mittelstützen	1 Stück	0,1	K20 007507

Profilklammer



zur Verbindung der Regalstützen bei doppelzeiligen Regalen

	VE	Gewicht kg	Nr.
Profilklammer	1 Stück	0,16	K20 0 57698

Zubehör

Fachteiler, verzinkt



Höhe von Bodenkante zu Bodenkante

Tiefe	Höhe	Gewicht kg	Nr.
400	200	0,5	K20 059087
400	300	0,85	K20 059095
400	400	1,2	K20 059101
400	500	1,6	K20 059106
400	600	1,9	K20 059111
500	200	0,6	K20 059089
500	300	1,0	K20 059097
500	400	1,5	K20 059102
500	500	1,9	K20 059107
500	600	2,3	K20 059112
600	200	0,7	K20 059091
600	300	1,2	K20 059098
600	400	1,7	K20 059103
600	500	2,2	K20 059108
600	600	2,7	K20 059113

Fülleiste



Einsatz bei doppelzeiligen Regalen
Nur bei Längsriegelaussteifung möglich

Oberfläche	Länge	Gewicht kg	Nr.
verzinkt	1000	0,5	K20 048185
lackiert	1000	0,6	K20 048188
verzinkt	1300	0,5	K20 062211
lackiert	1300	0,7	K20 067766

Fachboden ausziehbar



inkl. Teleskopauszüge
Fachlast 70 kg

Oberfläche	Länge	Tiefe	Gewicht kg	Nr.
verzinkt	1000	400	7,2	K20 098076
verzinkt	1000	500	8,6	K20 082670
verzinkt	1000	600	10,1	K20 098078
lackiert	1000	400	7,3	K20 098077
lackiert	1000	500	8,7	K20 082671
lackiert	1000	600	10,2	K20 098079

Fachteiler freistehend, verzinkt



800 mm ohne Bügel

Tiefe	Höhe	Gewicht kg	Nr.
400	150	0,6	K20 095957
500	150	0,7	K20 091034
600	150	0,8	K20 095958

Trenngitter freistehend, verzinkt



Tiefe	Höhe	Gewicht kg	Nr.
400	150	0,2	K20 002580
500	150	0,2	K20 002581
600	150	0,3	K20 002582

Kleiderstange inkl. Tiefenauflagen



verzinkt,
für die hängende Lagerung von Bekleidung etc.,
Tragkraft bei gleichmäßig verteilter Last: 60 kg

Oberfläche	Länge	Tiefe	Gewicht	Nr.
verzinkt	1000	500	1,9	K20 185696
verzinkt	1000	600	2,1	K20 185697

Endanschlagleiste

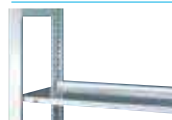

Höhe: 20 mm über Oberkante Fachboden im eingebauten Zustand

Oberfläche	Länge	Gewicht kg	Nr.
verzinkt	1000	0,6	K20 086501
verzinkt	1300	0,7	K20 087197
lackiert	1000	0,6	K20 086504
lackiert	1300	0,7	K20 087198

Sockelleiste



Oberfläche	Länge	Höhe	Gewicht kg	Nr.
verzinkt	1000	56	0,5	K20 058660
verzinkt	1300	56	0,7	K20 058662
lackiert	1000	56	0,5	K20 061447
lackiert	1300	56	0,7	K20 067966

(15) - Flügeltüren für Regalbreite 1000 mm



mit 2 Türriegeln, Türen mit Verstärkung, Stangenscharnieren und Gummidämpfern, Drehgriff mit 3-Punkt-Verriegelung und 2 Schlüsseln
verschieden schließend, Oberfläche RAL7035

Höhe	Gewicht kg	Nr.
2000	31,1	K20 061241
1000	16,8	K20 061242
500	9,2	K20 061243

(8) - Schubladen für Regalbreite 1000 mm



Belastung 70 kg bei gleichmäßig verteilter Last, Front RAL 7035, Breite 1000 mm, Vollauszug, Auszugsverriegelung (beim Aufziehen einer Schublade werden die anderen automatisch blockiert; Sicherheit gegen Kippen u. Klemmen). Die Innenprofile können bei Bedarf nachgerüstet werden.

Tiefe	Höhe	Gewicht kg	Nr.
400	100	9,9	K20 097271
400	200	12,4	K20 097274
500	100	11,7	K20 097272
500	200	14,5	K20 097275
600	100	13,6	K20 097273
600	200	16,5	K20 097276

Innenprofile für Schubladen



Set mit 4 Teilen, zum nachträglichen Einbau in die Schubladen erforderlich wenn Tiefenteiler + Trennbleche bzw. Kunststoffeinsatzkästen verwendet werden
Oberfläche verzinkt

Tiefe	Höhe	Gewicht kg	Nr.
400	100	2,2	K20 097277
400	200	3,7	K20 097280
500	100	2,4	K20 097278
500	200	4,1	K20 097281
600	100	2,6	K20 097279
600	200	4,4	K20 097282

Trennbleche für Schubladen, 100 mm hoch



Oberfläche verzinkt; zur Unterteilung in Längsrichtung in Verbindung mit Tiefenteilern

Breite	Höhe	Gewicht kg	Nr.
51	100	0,03	K20 056904
109	100	0,06	K20 056905
167	100	0,1	K20 058456
225	100	0,2	K20 058457
284	100	0,2	K20 058458

Zwischenholm



Bei Einsatz von 2 Türen übereinander oder von Schubladen über oder unter einer Tür ist ein Zwischenholm erforderlich.
Bitte unbedingt bei Bestellung angeben, falls diese Aufbauweise gewünscht wird.
Oberfläche RAL7035

Breite	Gewicht kg	Nr.
1000	2,1	K20 097293

Schubladenabdeckboden, Breite 1000 mm



über einer Schublade ist der Einsatz eines Schubladen-Abdeckbodens aus technischen Gründen unbedingt erforderlich

Tiefe	Höhe	Gewicht kg	Nr.
400	40	6,7	K20 097284
500	40	8,0	K20 097285
600	40	9,2	K20 097286

Tiefenteiler für Schubladen



Oberfläche verzinkt; zur Unterteilung der Schubladen in Tiefenrichtung.
Bitte stets 2 Stück bestellen, um Trennbleche in beide Richtungen einbauen zu können.

Tiefe	Höhe	Gewicht kg	Nr.
400	100	0,2	K20 097160
400	200	0,4	K20 097166
500	100	0,3	K20 056902
500	200	0,5	K20 056903
600	100	0,3	K20 097161
600	200	0,6	K20 097167

Trennbleche für Schubladen, 200 mm hoch



Oberfläche verzinkt; zur Unterteilung in Längsrichtung in Verbindung mit Tiefenteilern

Breite	Höhe	Gewicht kg	Nr.
51	200	0,1	K20 058459
109	200	0,2	K20 056909
167	200	0,2	K20 056906
225	200	0,3	K20 056907
284	200	0,4	K20 058460

Einsatzkasten



Kunststoff,

Typ	Farbe	Breite	Tiefe	Höhe	Gewicht kg	Nr.
E63/1	Rot	54	54	63	0,02	K20 056880
E63/4	grün	108	162	63	0,1	K20 056881
E63/3	blau	108	108	63	0,07	K20 056882
E63/2	gelb	54	108	63	0,03	K20 056883
E63/6	grau	108	216	63	0,15	K20 091415

Einsatzkastenset 2 für Schubladentiefe 500 mm



Set mit
16 x E63/4 108x162 mm, grün
4 x E63/6 108x216 mm, grau
Innenprofile zusätzlich erforderlich (s. Seite 22)

Höhe	Gewicht kg	Nr.
63	2,0	K20 091413

Schüttgutmulde



für Bodenbreite 1000 und 1300 mm
1x Schüttgutleiste 75 mm hoch (vorne)
2x Schüttgutleiste á 75 mm = 150 mm hoch (hinten), 2x Seitenblech 150 mm hoch, inkl. Befestigungsmaterial für Schüttgutleisten; Fachboden und Unterteilungswände bitte zusätzlich bestellen!

Oberfläche	Breite	Tiefe	Höhe	Gewicht kg	Nr.
verzinkt	1000	400	75/150	3,4	K20 097169
verzinkt	1000	500	75/150	3,6	K20 097170
verzinkt	1000	600	75/150	3,9	K20 097171
verzinkt	1300	400	75/150	4,1	K20 097173
verzinkt	1300	500	75/150	4,3	K20 097174
verzinkt	1300	600	150	4,6	K20 097175

Einsatzkastenset 1 für Schubladentiefe 500 mm

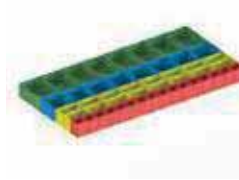

Set mit
8 x E63/4 108x162 mm, grün
8 x E63/3 108x108 mm, blau
16 x E63/2 54x108 mm, gelb
16 x E63/1 54x54 mm, rot
Innenprofile zusätzlich erforderlich (s. Seite 22)

Höhe	Gewicht kg	Nr.
63	2,1	K20 091412

Einsatzkastenset 3 für Schubladentiefe 500 mm

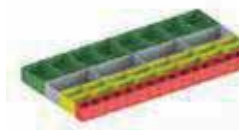

Set mit
8 x E63/4 108x162 mm, grün
4 x E63/6 108x216 mm, grau
16 x E63/2 54x108 mm, gelb
16 x E63/1 54x54 mm, rot
Innenprofile zusätzlich erforderlich (s. Seite 22)

Höhe	Gewicht kg	Nr.
63	2,1	K20 091414

Schüttgutleiste



inkl. Befestigungsmaterial,
übereinander einbaubar

Oberfläche	Höhe	Breite	Gewicht kg	Nr.
verzinkt	75	1000	0,8	K20 097147
verzinkt	75	1300	1,0	K20 097148
lackiert	75	1000	0,8	K20 097149
lackiert	75	1300	1,1	K20 097150

Industrieregale K2o EASY - Schubladenregal



- Praxisgerechte Systemprodukte im bewährten Qualitätsstandard
- unterschiedliche Anforderungen für Werkstatt, Magazin und Lager erfordern individuelle Schranklösungen
- Schrankmodule basieren auf den Systembausteinen und den Systemmaßen des Fachbodenregals EASY und können problemlos in bestehende Fachbodenanlagen integriert werden
- individuelle Zusammenstellung einzelner Schrankmodule aus Grundregal (GR) + Anbauregal (AR)
- umfangreiches Zubehör
- Fachböden im Raster von 25 mm höhenverstellbar
- Fachböden im Raster von 50 mm gelocht zur Aufnahme von Zubehör
- zerlegte Lieferung



Schrankmodule

Schrankmodul, 6 Fachböden - 1/2 Tür, 1000 mm breit



Ausführung	Höhe	Tiefe	Gewicht kg	Nr.
Grundregal	2000	500	71,9	K20 067907
Anbauregal	2000	500	61,1	K20 067908

Schrankmodul, 6 Fachböden - 2 x 1/2 Tür, 1000 mm breit



Ausführung	Höhe	Tiefe	Gewicht kg	Nr.
Grundregal	2000	500	87,1	K20 067910
Anbauregal	2000	500	76,3	K20 067911

Schrankmodul, 5 Fachböden - 1/1 Tür, 1000 mm breit



Ausführung	Höhe	Tiefe	Gewicht kg	Nr.
Grundregal	2000	400	76,4	K20 091282
Anbauregal	2000	400	66,9	K20 091408
Grundregal	2000	500	82,7	K20 067904
Anbauregal	2000	500	71,9	K20 067906
Grundregal	2000	600	87,7	K20 091283
Anbauregal	2000	600	75,7	K20 091409

Schrankmodul, 3 Fachböden, 6 Schubladen



3 Schubladen 100 mm
3 Schubladen 200 mm
3 Fachböden

Ausführung	Höhe	Tiefe	Gewicht kg	Nr.
Grundregal	2000	500	128,2	K20 098994
Anbauregal	2000	500	117,4	K20 098995

Schrankmodul, 4 Fachböden, 5 Schubladen



2 Schubladen 100 mm
3 Schubladen 200 mm
4 Fachböden

Ausführung	Höhe	Tiefe	Gewicht kg	Nr.
Grundregal	2000	500	119,9	K20 098996
Anbauregal	2000	500	109,2	K20 098997



Industrieregale K2o EASY - Reifenregal



Reifenregale, verzinkt



Höhe mm	2000		2500		2000		2500		
Tiefe mm	400		400		500		500		
Fachlast kg	150		150		150		150		
Feldlast kg	600		600		600		600		
Fachebenen/Feld	3		4		3		4		
Breite mm	Grundfeld	Anbaufeld	Grundfeld	Anbaufeld	Grundfeld	Anbaufeld	Grundfeld	Anbaufeld	
verzinkt	1000	K20 095902 21,1 kg	K20 095903 14,4 kg	K20 097896 27,5 kg	K20 097897 18,8 kg	K20 189337 22,3 kg	K20 189338 14,9 kg	K20 189339 29,0 kg	K20 189340 19,5 kg
	1150	K20 186049 22,3 kg	K20 186050 15,5 kg	K20 186051 29,0 kg	K20 186052 20,3 kg	K20 189341 23,4 kg	K20 189342 16,0 kg	K20 189343 30,5 kg	K20 189344 21,0 kg
	1300	K20 096641 23,4 kg	K20 096642 16,6 kg	K20 097898 30,5 kg	K20 097899 21,8 kg	K20 189345 24,5 kg	K20 189346 17,2 kg	K20 189347 32,0 kg	K20 189348 22,5 kg

■ Standsicherheit: Beträgt die Höhe des obersten Fachbodens über der Standfläche mehr als das 5-fache der Regaltiefe, so ist eine Bodenverankerung bzw. Wandbefestigung erforderlich.

Felgenregele, verzinkt



Höhe mm	2000		
Tiefe mm	300		
Fachlast kg	150		
Feldlast kg	600		
Fachebenen/Feld	4		
Breite mm	Grundfeld	Anbaufeld	
verzinkt	1000	K20 095904 22,5 kg	K20 095905 16,3 kg
	1300	K20 096643 25,6 kg	K20 096644 19,3 kg

Fußbodenverdübelungsset



Bestehend aus Schrauben zur Verbindung der Stützenprofile mit den Klemmfüßen und Schwerlastankern zur Verdübelung im Boden.

	Gewicht kg	Nr.
Grundregal	0,2	K20 181557
Anbauregal	0,1	K20 181558

Distanzhalter für Doppelregale, verzinkt



flexibler Halter für den benötigten Abstand zwischen 2 Regalen, in der Tiefe sowie in der Höhe im Raster von 25 mm verstellbar

Tiefe	Gewicht kg	Nr.
175 - 325	0,7	K20 184672
250 - 475	0,9	K20 184712

Industrieregale K2o EASY - Schrägbodenregal



Schrägbodenregal mit Fachteilerdrähten, 1000 mm breit, 2000 mm hoch, mit 8 Böden, einseitig,



Feldlast kg		1800					
Fachböden / Feld		8					
		Grundfeld			Anbaufeld		
	Tiefe mm	Nr.	Gewicht kg		Nr.	Gewicht kg	
verzinkt	500	K20 095892	65,7		K20 095893	58,3	
	800	K20 095894	88,3		K20 095895	79,3	

- Standsicherheit: Beträgt die Höhe des obersten Fachbodens über der Standfläche mehr als das 5-fache der Regaltiefe, so ist eine Bodenverankerung bzw. Wandbefestigung erforderlich.

Schrägbodenregal, 1000 mm breit, 2000 mm hoch, mit 2 x 8 Böden, doppelzeilig

7 Schrägböden mit je 6 Fachteilerdrähten,
1 Abdeckboden
Fachlast 200 kg



Feldlast kg		1800					
Fachböden / Feld		2 x 8					
		Grundfeld			Anbaufeld		
	Tiefe mm	Nr.	Gewicht kg		Nr.	Gewicht kg	
verzinkt	500	K20 096155	131,7		K20 096156	116,8	
	800	K20 096157	176,9		K20 096158	158,7	

Industrieregale K2o EASY - Chemieregal



(1) Chemieregal mit 4 Wannentypböden, verzinkt



(2) Chemieregal mit 4 Gitterrostböden und Bodenwanne, verzinkt



(3) Chemieregal mit 4 Fachböden und Bodenwanne, verzinkt

(1) Chemieregal mit 4 Wanneböden und Abdeckboden



- 4 verzinkte Wanneböden mit Auffangvolumen je 18 l, Fachlast 150 kg, verzinkt
- 1 Auffangwanne mit Auffangvolumen 34 l
- 1 Abdeckboden

Wanneböden mit Ü-Zeichen, geeignet zur Lagerung wasserfärdender Flüssigkeiten der GHS-Kategorien 1-4

Tiefe	Regalart	Höhe	Fachlast	Gewicht kg	Nr.
500	Grundfeld	2000	150	85,1	K20 176632
500	Anbaufeld	2000	150	78,7	K20 176633

- Standsicherheit: Beträgt die Höhe des obersten Fachbodens über der Standfläche mehr als das 5-fache der Regaltiefe, so ist eine Bodenverankerung bzw. Wandbefestigung erforderlich.

(2) Chemieregal mit Gitterrostböden, Abdeckboden und Bodenwanne



- 4 verzinkte Gitterrostböden, Fachlast 150 kg, verzinkt
- 1 Auffangwanne mit Auffangvolumen 34 l, verzinkt
- 1 Abdeckboden

Auffangwanne mit Ü-Zeichen, geeignet zur Lagerung wasserfärdender Flüssigkeiten der GHS-Kategorien 1-4 und entzündbarer Flüssigkeiten der GHS-Kategorien 1-3

Tiefe	Regalart	Höhe	Fachlast	Gewicht kg	Nr.
500	Grundfeld	2000	150	71,9	K20 176634

- Standsicherheit: Beträgt die Höhe des obersten Fachbodens über der Standfläche mehr als das 5-fache der Regaltiefe, so ist eine Bodenverankerung bzw. Wandbefestigung erforderlich.

(3) Chemieregal mit Fachböden und Bodenwanne



- 4 Fachböden, Fachlast 150 kg, verzinkt
- 1 Auffangwanne mit Auffangvolumen 34 l, verzinkt

Auffangwanne mit Ü-Zeichen, geeignet zur Lagerung wasserfärdender Flüssigkeiten der GHS-Kategorien 1-4 und entzündbarer Flüssigkeiten der GHS-Kategorien 1-3

Tiefe	Regalart	Höhe	Fachlast	Gewicht	Nr.
500	Grundfeld	2000	150	55,9	K20 176635

- Standsicherheit: Beträgt die Höhe des obersten Fachbodens über der Standfläche mehr als das 5-fache der Regaltiefe, so ist eine Bodenverankerung bzw. Wandbefestigung erforderlich.

Wanneböden, verzinkt



18 L Auffangvolumen,
150 kg belastbar

Ausführung	Tiefe	Höhe	Gewicht	Nr.
verzinkt	500	60	16,1	K20 176637

Gitterrostboden, verzinkt



Ausführung	Tiefe	Höhe	Gewicht kg	Nr.
verzinkt	500	40	7,5	K20 176636

Büroregal K2o Compact



Steckregale Compact Archiv – schnell und einfach ohne Werkzeug montiert.
Die absolute Variabilität zeichnet das Regalsystem für die professionelle Büroablage aus.
Erhältlich auch als Schrankwandprogramm.
Das System bietet vielfältige Stell- und Aufbaumöglichkeiten und ist damit prädestiniert für den Einsatz in Büro, Meisterbüro und Archiv.

Abmessungen:
Standard-Regalhöhen: 1.850, 2.200, 2.500 mm
Standard-Regaltiefen: 300, 600 mm
Standard-Breite: 1.000, 1.250 mm

Einzel-Fachlasten: 80 bis 100 kg bei gleichmäßig verteilter Last

Oberfläche: sendzimirverzinkt oder zusätzlich kunststoffbeschichtet RAL 7035 lichtgrau





Steckregal mit zerlegten, verzinkten Rahmen
 optional mit vorgefertigten (= geclinchten) und kunststoff-
 beschichteten Rahmen in RAL 7035 lichtgrau
 schnelle Steckmontage ohne Werkzeug
 die Aussteifung der Doppelregale erfolgt durch Längsriegel
 Fachböden komplett mit End-/Mittelanschlag verzinkt
 (Abdeckboden ohne End-/Mittelanschlag)
 Fachböden/Profile aus Qualitätsstahl
 Fachböden im 25-mm-Raster höhenverstellbar
 alle Büroregale mit dübelfähigen Stahlfüßen

Lieferumfang:

Grundregal: 2 Rahmen mit Stahlfüßen, Fachböden gemäß
 Tabelle, Montagezubehör

Anbauregal: wie Grundregal, jedoch mit einem Rahmen

Abmessungen:

Grundregal: Nennlänge + 56 mm Nenntiefe + 36 mm

Anbauregal: Nennlänge + 6 mm Nenntiefe + 36 mm

Fachlast: 1000 / 1250 x 300 = 80 kg

1000 x 600 = 80 kg*

1250 x 600 = 100 kg*

*mit Mittelanschlag

Das einseitige Regal muss gegen Kippen gesichert wer-
 den, da die Regalhöhe mehr als das 5-fache der Regaltiefe
 beträgt.

Fach-/Feldlasten gelten bei gleichmäßig verteilter Last und
 mind. 3 Feldern.

Büroregal K2o Compact - ein- und doppelzeilig, verzinkt

Fachboden mit 25 mm Abkantung, 300 mm tiefe Fachböden mit hinterem Anschlag, 600 mm tiefe Fachböden mit mittlerem Anschlag, Regale mit **zerlegten** Stützrahmen, ohne Abdeckböden

Höhe mm	1850	2200	2500	
Fachböden	5	6	7	
Feldlast kg	900	900	900	

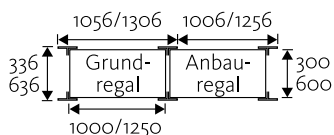

Breite	Tiefe mm	Längsstabilisierung	Fachlast kg	Grundfeld	Anbaufeld	Grundfeld	Anbaufeld	Grundfeld	Anbaufeld	Abdeckboden inkl. Bodenträger
1000	300	Kreuzdiagonalen	80	K20 177998 24,8 kg	K20 177999 19,2 kg	K20 178004 30,2 kg	K20 178005 23,3 kg	K20 178010 34,8 kg	K20 178011 26,9 kg	K20 095857 2,2 kg
	600	Längsverbinder	80	K20 178016 41,4 kg	K20 178017 34,2 kg	K20 177364 49,8 kg	K20 177365 40,5 kg	K20 177370 58,7 kg	K20 177371 48,4 kg	K20 095863 3,7 kg
1250	300	Kreuzdiagonalen	80	K20 178000 34,2 kg	K20 178001 28,5 kg	K20 178006 41,4 kg	K20 178007 34,4 kg	K20 178012 47,9 kg	K20 178013 40,0 kg	K20 095858 3,9 kg
	600	Längsverbinder	100	K20 178018 58,1 kg	K20 178019 50,9 kg	K20 177366 69,6 kg	K20 177367 60,2 kg	K20 177372 82,2 kg	K20 177373 72,0 kg	K20 095864 6,5 kg

■ Standsicherheit: Beträgt die Höhe mehr als das 5-fache der Regaltiefe, so ist eine Bodenverankerung bzw. Wandbefestigung erforderlich.

Büroregal K2o Compact - ein- und doppelzeilig, RAL7035

Fachboden mit 25 mm Abkantung, 300 mm tiefe Fachböden mit hinterem Anschlag, 600 mm tiefe Fachböden mit mittlerem Anschlag, Regale mit **montierten** Stützrahmen, ohne Abdeckböden

Höhe mm	1850	2200	2500	
Fachböden	5	6	7	
Feldlast kg	900	900	900	

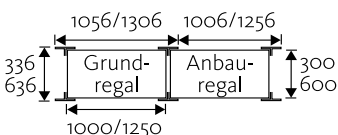

Breite	Tiefe mm	Längsstabilisierung	Fachlast kg	Grundfeld	Anbaufeld	Grundfeld	Anbaufeld	Grundfeld	Anbaufeld	Abdeckboden inkl. Bodenträger
1000	300	Kreuzdiagonalen	80	K20 077634 25,3 kg	K20 077635 19,7 kg	K20 083161 29,7 kg	K20 083162 23,3 kg	K20 178022 35,5 kg	K20 178023 27,7 kg	K20 095860 2,3 kg
	600	Längsverbinder	80	K20 077646 42,5 kg	K20 077647 35,2 kg	K20 083186 48,9 kg	K20 083187 40,5 kg	K20 178028 60,3 kg	K20 178029 49,8 kg	K20 095866 3,8 kg
1250	300	Kreuzdiagonalen	80	K20 077638 34,8 kg	K20 077639 29,2 kg	K20 083163 41,1 kg	K20 083164 34,6 kg	K20 178024 48,8 kg	K20 178025 40,9 kg	K20 095861 4,0 kg
	600	Längsverbinder	100	K20 077650 59,5 kg	K20 077651 52,2 kg	K20 083188 68,9 kg	K20 083189 60,6 kg	K20 178030 84,2 kg	K20 178031 73,7 kg	K20 095867 6,7 kg

■ Standsicherheit: Beträgt die Höhe mehr als das 5-fache der Regaltiefe, so ist eine Bodenverankerung bzw. Wandbefestigung erforderlich.

Wandbefestigung

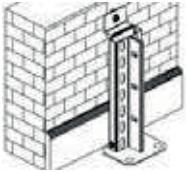

Beträgt die Höhe mehr als das 5-fache der Regaltiefe, so ist eine Bodenverankerung bzw. Wandbefestigung erforderlich.
Bestehend aus je einem Dübel, einer Schraube und einem Anschlusswinkel je Stützrahmen.

VE	Gewicht kg	Nr.
Grundregal	0,1	K20 181556
Anbauregal	0,1	K20 072432

Zusatzboden 1000/25

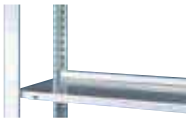

mit 4 Bodenträgern und Endanschlag bei 300 mm tiefen Regalen, Mittelanschlag bei 600 mm Tiefe

Oberfläche	Tiefe	Fachlast	Gewicht kg	Nr.
verzinkt	300	80	3,2	K20 077594
verzinkt	600	80	4,4	K20 077625
lackiert	300	80	2,9	K20 077685
lackiert	600	80	4,6	K20 077686

Fachbodenträger für Büro/Compactboden



verzinkt

VE	Gewicht kg	Nr.
1 Stück	0,01	K20 013880

Fußverdübelungsset



Bestehend aus Schrauben zur Verbindung der Stützenprofile mit den Klemmfüßen und Schwerlastankern zur Verdübelung im Boden.
1 Schwerlastanker pro Fuß

VE	Gewicht kg	Nr.
Grundregal	0,2	K20 181557
Anbauregal	0,1	K20 181558

Zusatzboden 1250/25

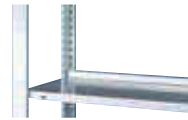

mit 4 Bodenträgern und Endanschlag bei 300 mm tiefen Regalen, Mittelanschlag bei 600 mm Tiefe

Oberfläche	Tiefe	Fachlast	Gewicht kg	Nr.
verzinkt	300	80	4,6	K20 077595
verzinkt	600	100	7,5	K20 077626
lackiert	300	80	4,7	K20 074742
lackiert	600	100	7,7	K20 077687

Büroregal K2o Compact - Zubehör

Vorbaufügel Türen für Regalbreite 1000 mm



Ohne Türriegel, diese bitte zusätzlich bestellen.

Breite	Türhöhe	Ordnerhöhe	Gewicht kg	Nr.
1000	325	1	4,6	K2o 074084
1000	675	2	8,7	K2o 074085
1000	1725	5	25,9	K2o 074086
1250	325	1	5,4	K2o 074087
1250	675	2	10,0	K2o 074088
1250	1725	5	29,5	K2o 074089

Türriegel

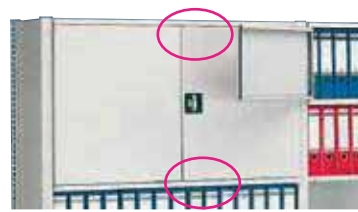

2 Türriegel für 1 Tür; bei 2 Türen übereinander sind insgesamt 3 Türriegel erforderlich

Breite	Gewicht kg	Nr.
1000	1,0	K2o 074494
1250	1,3	K2o 074495

Fachteiler



Für Fachböden mit Abkantung 25 mm

Oberfläche	Breite	Tiefe	Höhe	Gewicht kg	Nr.
lackiert		300	170	0,6	K2o 086812
verzinkt		300	170	0,6	K2o 086713

Hängeregisterauszug



Für Hängeregister DIN A4 auf Teleskopführungen mit Vollauszug

Oberfläche	Breite	Tiefe	Tragkraft	Gewicht kg	Nr.
lackiert	1000	300	40	6,6	K2o 073980

Stecksockelleiste



68 mm hoch

Oberfläche	Breite	Gewicht kg	Nr.
lackiert	1000	0,6	K2o 079392
lackiert	1250	0,8	K2o 079393

Pendelhefterschiene System Leitz/Elba



mit lackierten, seitlichen Haltern und Bodenträgern
Pendelschienen verzinkt

Oberfläche	Breite	Tiefe	Tragkraft	Gewicht kg	Nr.
lackiert	1000	400	50	2,2	K2o 078512
verzinkt	1000	400	50	2,2	K2o 078513

Büroregal K2o Compact - Schrankwandregale

Regale einseitig, 300 mm tief
 Fachbodenabkantung 25 mm, Feldbelastbarkeit bis 900 kg
 Regale mit montierten Stützrahmen, ohne Abdeckböden, RAL7035 Lichtgrau

Höhe	1850	2200	2550	
Fachböden	6	7	8	

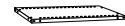
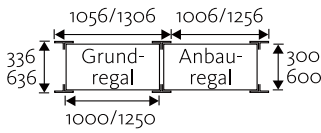

Breite mm	Längsstabilisierung	Fachlast kg	Grundfeld	Anbaufeld	Grundfeld	Anbaufeld	Grundfeld	Anbaufeld	Fachboden
1000	Rückwand	80	K20 077666 41,5 kg	K20 077667 33,8 kg	K20 060877 49,0 kg	K20 060880 39,9 kg	K20 077668 56,1 kg	K20 077669 45,8 kg	K20 095860 2,3 kg
1250	Rückwand	80	K20 077670 55,0 kg	K20 077671 47,3 kg	K20 077672 64,9 kg	K20 077673 55,7 kg	K20 077674 74,3 kg	K20 077675 64 kg	K20 095861 4 kg

Büroregal K2o Compact - Pendelhefterregale System Leitz/ELBA

Regale einseitig, 400 mm tief
 Fachbelastbarkeit 50 kg
 Regale mit montierten Stützrahmen, Grund- und Abdeckboden 40 mm hoch, RAL7035 Lichtgrau

Höhe	1850	2200
Pendelhefterschienen	5	6

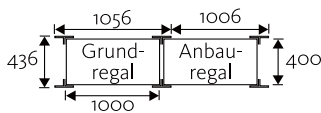

Breite mm	Ausführung	Fachlast kg	Grundfeld	Anbaufeld	Grundfeld	Anbaufeld
1000	ohne Seiten-/Rückwand u. Sockelleiste	50	K20 087743 28,5 kg	K20 087744 22,5 kg	K20 087745 32,3 kg	K20 087746 25,5 kg
1000	mit Seiten-/Rückwand u. Sockelleiste	50	K20 077433 46,3 kg	K20 077448 37,5 kg	K20 077449 54,1 kg	K20 077450 43,8 kg

Freitrgerregal flex

Unbegrenzter Freiraum

Produktgerechte Warenprsentation, sachgerechtes Handling und perfekte Archivierung haben einen gemeinsamen Nenner: das Freitrgerregalsystem von Otto Kind!

Frei von jeder Sttze, bietet dieser Regaltyp im Frontbereich vollen Durchblick und freie Hand fr schnellen und sicheren Zugriff. Dabei ist das System jederzeit variabel und kurzerhand erweiterbar – natrlich ohne Werkzeug!

- 2 Belastungsstufen: Sttze 60 x 30 mm = 250 / 500 kg
Sttze 90 x 30 mm = 600 / 1200 kg
- Regalbreiten: 625, 1000, 1250 mm
- Nutztiefen: 107 - 642 mm
- Regalhhen: 1395, 1560, 1990, 2160 mm
- Hhenraster: 42 mm



Standardausfhrung:

RAL 9010 Reinweiss

RAL 7024 Graphitgrau



Produktmerkmale

Zeitschriftenböden



Voller Einblick: neigungsverstellbare Zeitschriftenböden bringen nicht nur literarisches direkt ins Blickfeld.
Neigungswinkel: 15, 30, 45 und 60 °
Belastbarkeit: 60 kg je Ebene.

Universalhaken



Aufnahmefähig: stabile Universalhaken aus verchromtem Stahl klemmen sich fest an die Tragstange. Belastbarkeit der Stange: 100 kg.

Ordnerböden



Aktenkundig: spezielle Ordnerböden mit Buchstützen tragen meterweise Akten und halten bei Bedarf gleich noch für kopfseitige Regalbeschriftungen her.

Glasschrank

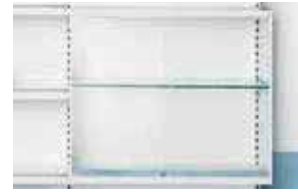

Je nach Verwendung integrieren sich Schiebetürschränke, Glasschränke oder Flügel-türschränke nahtlos ins System.

Lochwände



Intelligente Nutzung und sauberer Abschluss der Regalkopfseite - vorgesetzte Endseiten als glatte Fläche, bzw. mit Eurolochung stellen sich bei klassischer Regalaufstellung dem Betrachter in den Sichtbereich.

Verchromte Warenträger



Sauber aufgereiht: unterschiedliche Warenträger aus verchromtem Metall präsentieren Blisterverpackungen und hängende Ware. Eurolochung, Lochabstand 15, bzw. 25 mm; Lochdurchmesser: 4,5 mm

Gitter und Stoppleisten



Mit Anschlag: Front- und Seitengitter sowie Stoppleisten verhindern das Herabfallen von Gegenständen. Verchromt, steckbar.

Regalbodenneigung

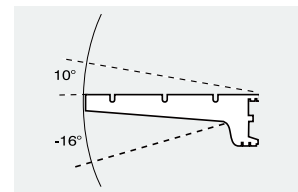

Je nach Neigung: die Bodenträger der Tiefen 321 und 428 mm lassen sich auch in der Neigung +10°, bzw. -16° einhängen.

Nenncode	Nennbreite	Breite Grundregal	Breite Anbauregal
L6	625 mm	655 mm	625 mm
L10	1000 mm	1030 mm	1000 mm
L12	1250 mm	1280 mm	1250 mm

Nenncode	Nutztiefe	Gesamttiefe Stütze 90 mm einseitig	Gesamttiefe Stütze 90 mm doppelzeilig
T3	321 mm	426 mm	762 mm
T4	428 mm	533 mm	976 mm
T5	535 mm	640 mm	1190 mm
T6	642 mm	747 mm	1404 mm



Freitragerragal flex Fertigtypen

- Stecksystem, einfache und unkomplizierte Montage
- Gondelstützen B x T: 30 x 90 mm
- Fachböden im Raster von 42 mm höhenverstellbar
- Nivellierfüße für Niveaueausgleich
- 100% Bodennutzung in der Breite
- Gesamtlast je Regalseite 600 kg

Standardlackierung RAL 9010 Reinweiß für Stützen und Böden
 Standardlackierung RAL 7024 Graphitgrau für Sockelblenden

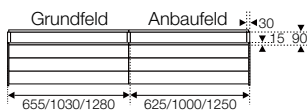

Freitragerragal flex, mit glatter Rückwand und Grundboden

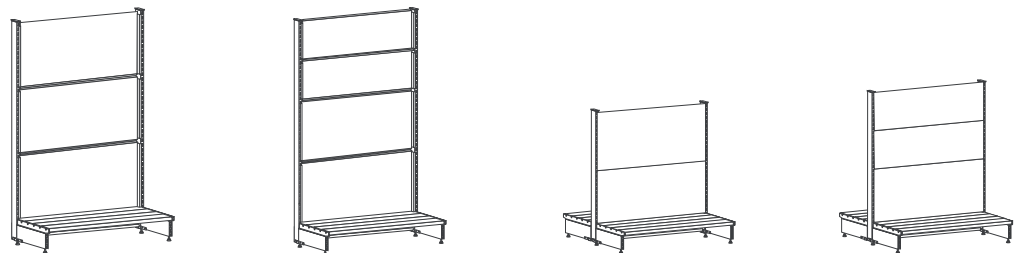

Ausführung		einseitig		einseitig		doppelzeilig		doppelzeilig	
Höhe mm		1990		2160		1395		1560	
Feldlast kg		600		600		2 x 600		2 x 600	
Breite mm	Nutztiefe	Grundfeld	Anbaufeld	Grundfeld	Anbaufeld	Grundfeld	Anbaufeld	Grundfeld	Anbaufeld
625	321	658110 30,7 kg	658210 20 kg	668110 32,8 kg	668210 21,4 kg	679110 34,5 kg	679210 24,6 kg	689110 37,3 kg	689210 26,7 kg
	428	658310 32,5 kg	658410 21,4 kg	668310 34,6 kg	668410 22,8 kg	679310 38,1 kg	679410 27,4 kg	689310 40,9 kg	689410 29,5 kg
	535	658610 34,7 kg	658710 23 kg	668610 36,8 kg	668710 24,4 kg	679610 42,5 kg	679710 30,6 kg	689610 45,3 kg	689710 32,7 kg
	642	658810 36,7 kg	658910 24,5 kg	668810 38,8 kg	668910 25,9 kg	679810 46,5 kg	679910 33,6 kg	689810 49,3 kg	689910 35,7 kg
1000	321	658120 36,1 kg	658220 25,4 kg	668120 38,6 kg	668220 27,2 kg	679120 42,8 kg	679220 33 kg	689120 46,4 kg	689220 35,9 kg
	428	658320 38,4 kg	658420 27,3 kg	668320 40,9 kg	668420 29,1 kg	679320 47,4 kg	679420 36,8 kg	689320 51 kg	689420 39,7 kg
	535	658620 41,1 kg	658720 29,4 kg	668620 43,6 kg	668720 31,2 kg	679620 52,8 kg	679720 41 kg	689620 56,4 kg	689720 43,9 kg
	642	658820 43,6 kg	658920 31,4 kg	668820 46,1 kg	668920 33,2 kg	679820 57,8 kg	679920 45 kg	689820 61,4 kg	689920 47,9 kg

■ Lieferung erfolgt unmontiert. (Steckverbinding) Sicherheitshinweis: Bei einseitigen Regalen ist eine Wandbefestigung erforderlich!

Freitagerregal flex, mit glatter Ruckwand und Grundboden

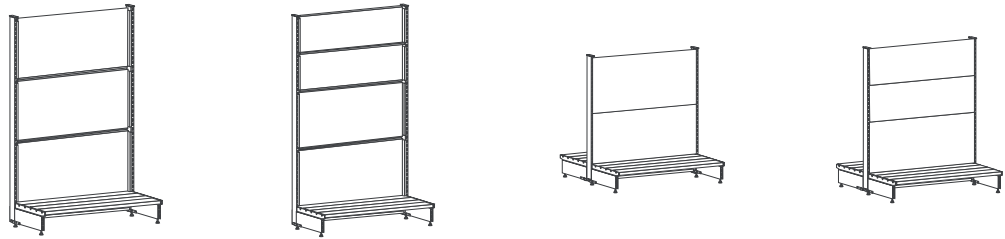

Ausfuhung		einseitig		einseitig		doppelzeilig		doppelzeilig	
Hohem mm		1990		2160		1395		1560	
Feldlast kg		600		600		2 x 600		2 x 600	
Breite mm	Nutztiefe	Grundfeld	Anbaufeld	Grundfeld	Anbaufeld	Grundfeld	Anbaufeld	Grundfeld	Anbaufeld
1250	321	658130 38,5 kg	658230 27,8 kg	668130 41,3 kg	668230 29,9 kg	679130 46,3 kg	679230 36,5 kg	689130 50,5 kg	689230 40 kg
	428	658330 40,8 kg	658430 29,7 kg	668330 43,6 kg	668430 31,8 kg	679330 50,9 kg	679430 40,3 kg	689330 55,1 kg	689430 43,8 kg
	535	658630 43,5 kg	658730 31,8 kg	668630 46,3 kg	668730 33,9 kg	679630 56,3 kg	679730 45,5 kg	689630 60,5 kg	689730 48 kg
	642	658830 46 kg	658930 33,8 kg	668830 48,8 kg	668930 35,9 kg	679830 61,3 kg	679930 48,5 kg	689830 65,5 kg	689930 52 kg

■ Lieferung erfolgt unmontiert. (Steckverbindung) Sicherheitshinweis: Bei einseitigen Regalen ist eine Wandbefestigung erforderlich!

Freitagerregal flex mit Eurolochung in der Ruckwand, incl. Grundboden

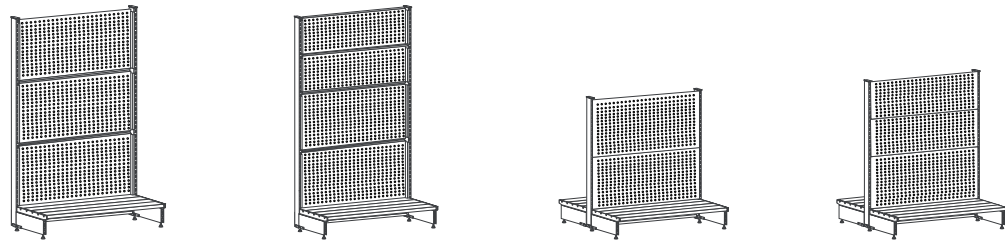

Hohem mm		1990		2160		1395		1560	
Feldlast kg		600		600		2 x 600		2 x 600	
Breite mm	Nutztiefe	Grundfeld	Anbaufeld	Grundfeld	Anbaufeld	Grundfeld	Anbaufeld	Grundfeld	Anbaufeld
625	321	658112 30,7 kg	658212 20 kg	668112 32,8 kg	668212 21,4 kg	679112 34,5 kg	679212 24,6 kg	689112 37,3 kg	689212 26,7 kg
	428	658312 32,5 kg	658412 21,4 kg	668312 34,6 kg	668412 22,8 kg	679312 38,1 kg	679412 27,4 kg	689312 40,9 kg	689412 29,5 kg
	535	658612 34,7 kg	658712 23 kg	668612 36,8 kg	668712 24,4 kg	679612 42,5 kg	679712 30,6 kg	689612 45,3 kg	689712 32,7 kg
1000	321	658122 36,1 kg	658222 25,4 kg	668122 38,6 kg	668222 27,2 kg	679122 42,8 kg	679222 33 kg	689122 46,4 kg	689222 35,9 kg
	428	658322 38,4 kg	658422 27,3 kg	668322 40,9 kg	668422 29,1 kg	679322 47,4 kg	679422 36,8 kg	689322 51 kg	689422 39,7 kg
	535	658622 41,1 kg	658722 29,4 kg	668622 43,6 kg	668722 31,2 kg	679622 52,8 kg	679722 41 kg	689622 56,4 kg	689722 43,9 kg
1250	321	658132 38,5 kg	658232 27,8 kg	668132 41,3 kg	668232 29,9 kg	679132 46,3 kg	679232 36,5 kg	689132 50,5 kg	689232 40 kg
	428	658332 40,8 kg	658432 29,7 kg	668332 43,6 kg	668432 31,8 kg	679332 50,9 kg	679432 40,3 kg	689332 55,1 kg	689432 43,8 kg
	535	658632 43,5 kg	658732 31,8 kg	668632 46,3 kg	668732 33,9 kg	679632 56,3 kg	679732 45,5 kg	689632 60,5 kg	689732 48 kg

■ Lieferung erfolgt unmontiert. (Steckverbindung) Sicherheitshinweis: Bei einseitigen Regalen ist eine Wandbefestigung erforderlich!

Freitragregal flex Zubehör

Einzelteile zur individuellen Konfiguration der Regale.

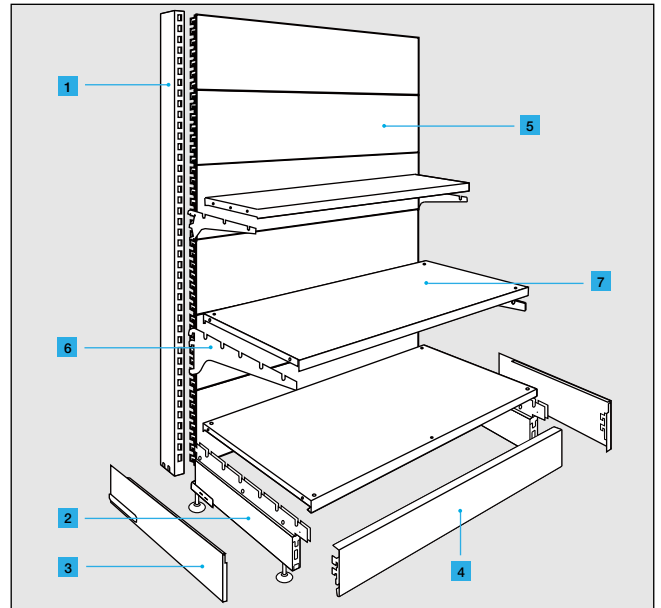
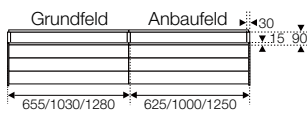

(1) Stütze für Regale mit Rückwänden, 30 mm breit

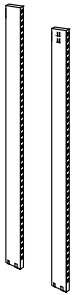

Tiefe	Höhe	Feldlast	Gewicht	Nr.
60	1395	250 kg	4,6 kg	672850
60	1560	250 kg	5,2 kg	672820
60	1990	250 kg	6,6 kg	672830
60	2160	250 kg	7,1 kg	672870
90	1395	600 kg	6,2 kg	671610
90	1560	600 kg	6,9 kg	671620
90	1990	600 kg	8,9 kg	671640
90	2160	600 kg	9,6 kg	671650

(2) Fuß für Regalstütze

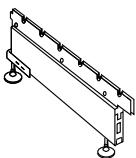

Nennmaß	Tiefe	Höhe	Gewicht	Nr.
T3	337	224	1,8 kg	672030
T4	444	224	2,2 kg	672040
T5	551	224	2,8 kg	672050
T6	658	224	3,3 kg	672060

Abdeckkappe für Stützen

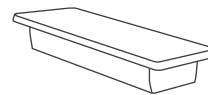

Kunststoff, weiß

Breite	Tiefe	Gewicht	Nr.
60	30	0,05 kg	672890
90	30	0,05 kg	670090

Fußkappe

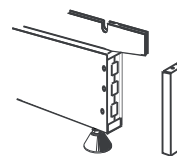

Oberfläche	Gewicht	Nr.
lackiert	0,4 kg	671990

(3) Sockelendstück, 216 mm hoch, graphitgrau

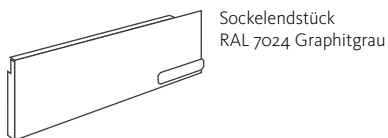

Sockelendstück
RAL 7024 Graphitgrau

	Nennmaß	Tiefe	Gewicht	Nr.
links	T3	321	0,8 kg	670720
links	T4	428	0,9 kg	670740
links	T5	535	1 kg	670760
links	T6	642	1,2 kg	670780
rechts	T3	321	0,8 kg	670710
rechts	T4	428	0,9 kg	670730
rechts	T5	535	1 kg	670750
rechts	T6	642	1,2 kg	670770

(5) Rückwände glatt

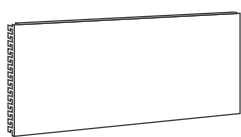

Höhe Rückwand
1395 mm 2 x H14
1560 mm 1 x H14 / 2 x H9
1990 mm 3 x H14
2160 mm 2 x H14 / 2 x H9

Nennmaß	Breite	Höhe	Gewicht	Nr.
H9	625	378	1,4 kg	672510
H9	1000	378	2,25 kg	672520
H9	1250	378	2,8 kg	672530
H14	625	588	2,1 kg	672700
H14	1000	588	3,4 kg	672710
H14	1250	588	4,2 kg	672720

Abdeckblech für Rückwände

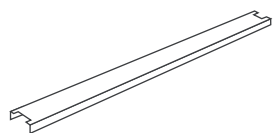

zur oberen Abdeckung bei doppelzeiliger Aufstellung. Abdeckkappen zur Befestigung bitte separat bestellen!

Nennmaß	Breite	Tiefe	Gewicht	Nr.
L6	625	60	0,2 kg	672950
L10	1000	60	0,3 kg	672960
L12	1250	60	0,6 kg	672970
L6	625	90	0,35 kg	670110
L10	1000	90	0,5 kg	670130
L12	1250	90	0,8 kg	670150

(7) Fachböden glatt ohne Bodenträger

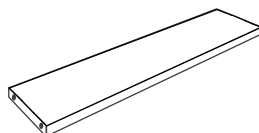

Breite mm		625			1000			1250		
Tiefe mm	Fachlast kg	Gewicht	Nr.		Gewicht	Nr.		Gewicht	Nr.	
214	100	1,6 kg	654210		2,5 kg	654220		3,5 kg	654230	
321	150	2,2 kg	654310		3,9 kg	654410		5,4 kg	654510	
428	200	2,8 kg	654320		5,3 kg	654420		7,2 kg	654520	
535	250	6,7 kg	654330		5,8 kg	654430		8,9 kg	654530	
642	250	4,2 kg	654340		7,1 kg	654440		10,6 kg	654540	

(4) Sockelfront, graphitgrau

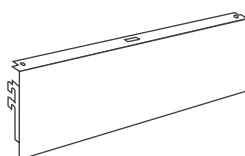

RAL 7024 Graphitgrau

Nennmaß	Breite	Höhe	Gewicht	Nr.
L6	625	208	1,1 kg	670310
L10	1000	208	1,4 kg	670330
L12	1250	208	1,55 kg	670350

Rückwände mit Eurolochung



Nennmaß	Breite	Höhe	Gewicht	Nr.
H7	625	294	1,65 kg	671010
H7	1000	294	2,6 kg	671030
H7	1250	294	3,25 kg	671050
H9	625	378	2,05 kg	671020
H9	1000	378	3,25 kg	671040
H9	1250	378	4,05 kg	671060

(6) Bodenträger

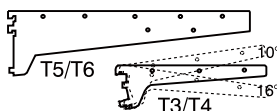

Nennmaß	Tiefe	Gewicht	Nr.
T1	124	0,1 kg	672380
T2	231	0,25 kg	672390
T3	338	0,35 kg	672330
T4	445	0,65 kg	672340
T5	552	0,8 kg	672350
T6	659	1,6 kg	672360

Bodenlamelle 107 mm tief

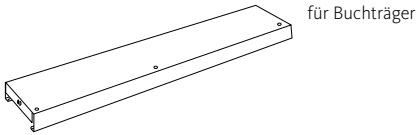

für Buchträger

Nennmaß	Breite	Tiefe	Höhe	Gewicht	Nr.
L6	625	107	30	1,0 kg	669200
L10	1000	107	30	1,5 kg	669230
L12	1250	107	30	1,9 kg	669240

Wandbefestigung

Für einseitige Regale
Wandabstand 10 - 35 mm

VE	Nr.
1 Stück	671430

Wandschiene, lackiert

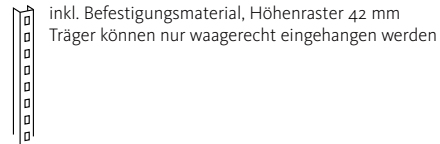

inkl. Befestigungsmaterial, Höhenraster 42 mm
Träger können nur waagrecht eingehangen werden

Breite	Tiefe	Höhe	Gewicht	Nr.
30	25	1555	2,3 kg	672300
30	25	1933	2,9 kg	672310

Zubehör für Freitragerrregale flex

Zeitschriftenboden

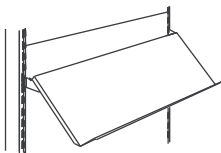

Einhängbar im Winkel von:
10°, 30°, 45°, 60°
Aufkantung 100 mm,
60 kg belastbar

Nennmaß	Breite	Tiefe	Gewicht	Nr.
L6	625	350	2,7 kg	664610
L10	1000	350	4,2 kg	664630
L12	1250	350	6,8 kg	664650

Glasplattenträger



Brillantsilber,
Auflage für Glasböden in
Verbindung mit Glasplattenhaltern.
Belastung 55 kg

Nennmaß	Tiefe	Gewicht	Nr.
T3	338	0,35 kg	670210

L-Trennwand

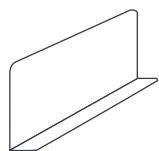

Stahlblech, lackiert

Nennmaß	Tiefe	Höhe	Gewicht	Nr.
T3	321	300	1,74 kg	674030

Glasböden

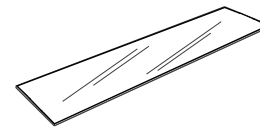

10 mm dickes Floatglas,
inkl. Galsplattenhalter

Nennmaß	Breite	Tiefe	Gewicht	Nr.
T3	1000	321	7 kg	673320
T3	1250	321	9 kg	673330

T-Trennwand

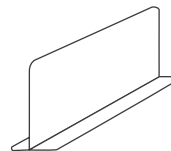

Stahlblech, lackiert

Nennmaß	Tiefe	Höhe	Gewicht	Nr.
T3	321	300	1,94 kg	674130

Preisschiene scanning

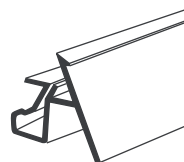

40 mm, Kunststoff weiß

Nennmaß	Breite	Höhe	Gewicht	Nr.
L6	625	40	0,1 kg	664710
L10	1000	40	0,15 kg	664730
L12	1250	40	0,2 kg	664750

Preisschieneneinlage

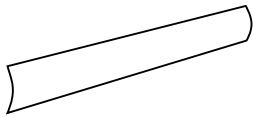

Kunststoffolie, weiß

Nennmaß	Breite	Höhe	Gewicht	Nr.
L6	625	32	0,02 kg	664810
L10	1000	32	0,02 kg	664830
L12	1250	32	0,03 kg	664850

Trennwand für Regalkorb, lackiert

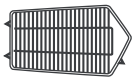

RAL 7035 Lichtgrau

Nennmaß	Tiefe	Höhe	Gewicht	Nr.
T4	428	235	0,4 kg	664460
T5	535	235	0,5 kg	664560

Prospektklappe

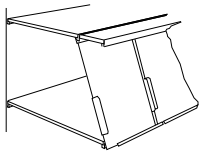

in den darüberliegenden Lamellenboden einzuhängen, lackiert

Breite	Höhe	Gewicht	Nr.
244	395	0,9 kg	673000

Verschluss Glasschrank

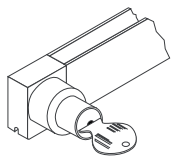

mit 2 Schlüsseln

Gewicht	Nr.
0,5 kg	670200

Trennwand für Einsatzkorb, verchromt



Verchromt

Tiefe	Höhe	Gewicht	Nr.
500	300	0,7 kg	672130

Regalkorb, lackiert



5 Grad neigbar,
Höhe vorne 115 mm
RAL 7035 Lichtgrau

Nennmaß	Breite	Tiefe	Höhe	Gewicht	Nr.
T4	1000	428	235	6,6 kg	664440
T4	1250	428	235	8 kg	664540
T5	1000	535	235	8,4 kg	664450
T5	1250	535	235	10,2 kg	664550

Stapelnase

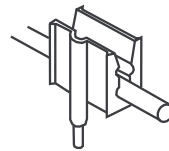

Kunststoff weiß, für Einsatzkörbe
Set mit 4 Stück

Gewicht	Nr.
0,01 kg	672140

Einbau-Glasschrank

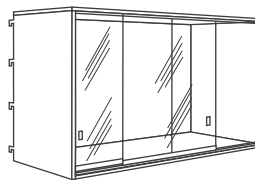

mit 2 Glasböden inkl. Glasplattenträgern und -haltern
Seitenteile lackiert, Ober- und Unterboden Kunststoffplatte, weiß

Breite	Tiefe	Höhe	Gewicht	Nr.
1000	336	860	35 kg	670230
1250	336	860	40 kg	670250

Einsatzkorb, verchromt



verchromt
zur Auflage auf Fachböden

Breite	Tiefe	Höhe	Gewicht	Nr.
620	500	300	6,0 kg	672110

Gitterelemente

Unterteilung der Fachböden mit Gitterelementen.

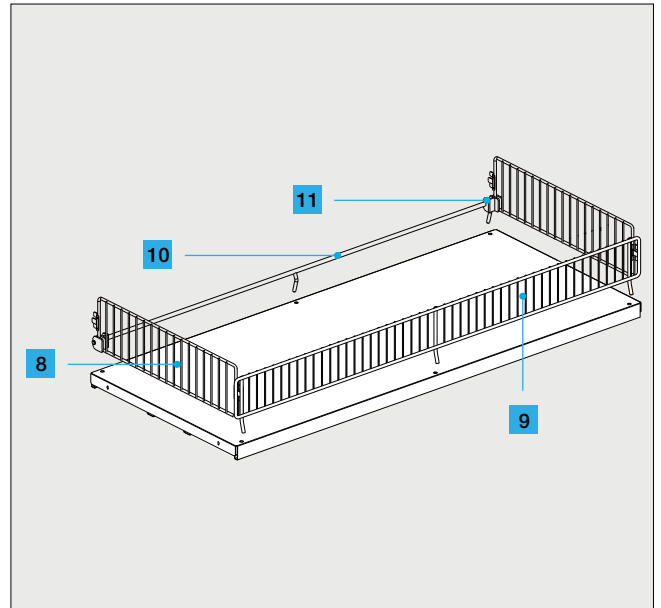

(8) Trenngitter, verchromt

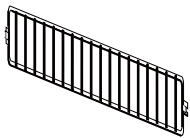

Nennmaß	Tiefe	Höhe	Gewicht	Nr.
T3	321	110	0,18 kg	671110
T4	428	110	0,24 kg	671120
T5	535	110	0,3 kg	671130
T6	642	110	0,36 kg	671140

(10) Stopp- und Trennleiste, verchromt



Zum Einstecken in die Lochung der Fachböden

Nennmaß	Breite	Höhe	Gewicht	Nr.
L6	625	20	0,22 kg	670170
L10	1000	20	0,4 kg	670180
L12	1250	20	0,55 kg	670190

(9) Frontgitter, verchromt



Für Fachböden, verchromt

Nennmaß	Breite	Höhe	Gewicht	Nr.
L6	625	80	0,25 kg	670010
L10	1000	80	0,65 kg	670030
L12	1250	80	0,8 kg	670050

(11) Trennwandklammer

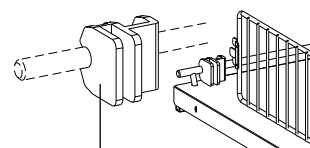

Kunststoff transparent, zur Befestigung der Trenngitter an der Stopp- u. Trennleiste - je Verbindungspunkt, 1 Stück erforderlich

Gewicht	Nr.
0,01 kg	671150

Regalbeleuchtung

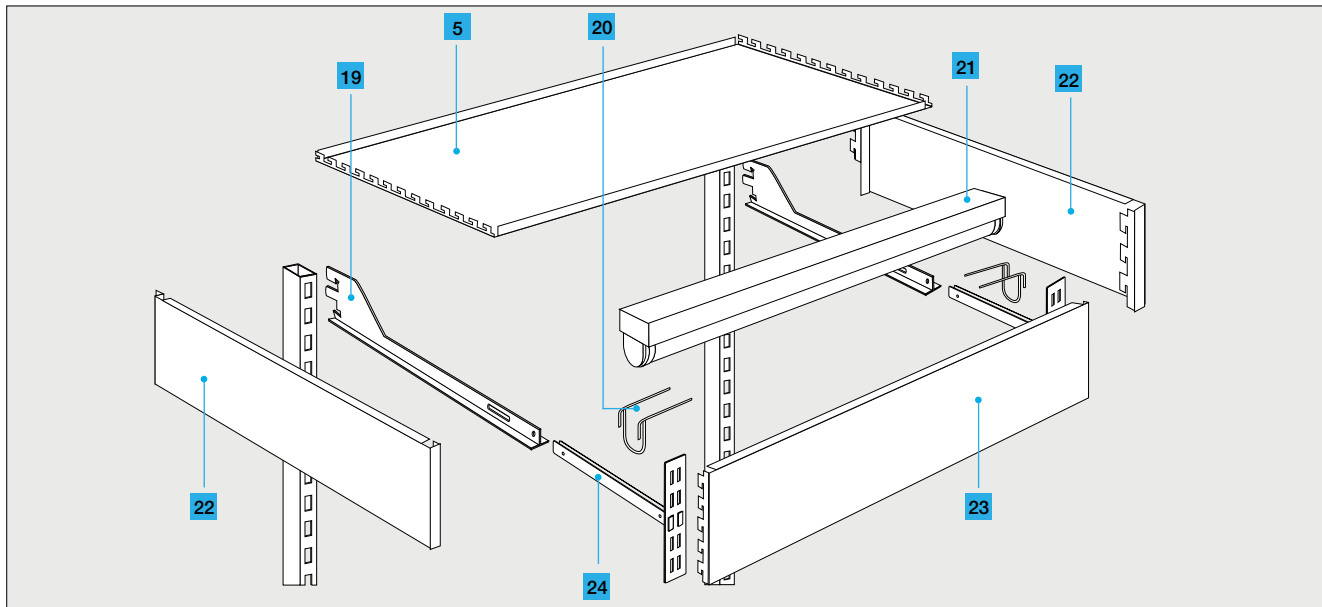

(21) Langfeldleuchte

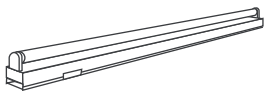

Parallelkompensiert, mit Steckverbindung der Leuchten untereinander, inkl. Leuchtstoffröhre, Lichtfarbe weiß 840

Nennmaß	Breite	Tiefe	Höhe	Watt	Gewicht	Nr.
L6	620	50	85	18 W	2,1 kg	807060
L10	925	50	85	30 W	2,6 kg	807080
L12	1230	50	85	36 W	3,1 kg	807100

(20) Halter für Beleuchtung

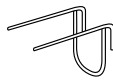

Zur Befestigung am Lichtblendenträger

	Gewicht	Nr.
	0,08 kg	856050

(23) Stahl-Lichtblende

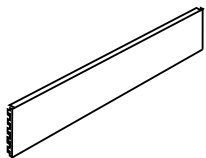

Nennmaß	Breite	Höhe	Gewicht	Nr.
H5	625	210	1 kg	670410
H5	1000	210	1,5 kg	670430
H5	1250	210	1,8 kg	670450

(24) Stahl-Lichtblendenträger

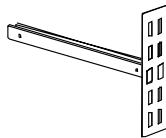

	Gewicht	Nr.
	0,2 kg	670470

(25) Stahl-Endblende

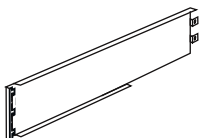

	Nennmaß	Tiefe	Höhe	Gewicht	Nr.
links	H5	390	210	0,8 kg	664230
rechts	H5	390	210	0,8 kg	664240
links	H5	600	210	1,1 kg	664250
rechts	H5	600	210	1,1 kg	664260

(5) Oberboden

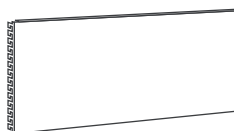

Rückwandelement hier als Abdeckung verwendet

	Nennmaß	Breite	Höhe	Gewicht	Nr.
	H9	625	378	1,4 kg	672510
	H9	1000	378	2,25 kg	672520
	H9	1250	378	2,8 kg	672530
	H14	625	588	2,1 kg	672700
	H14	1000	588	3,4 kg	672710
	H14	1250	588	4,2 kg	672720

(19) Oberbodenträger

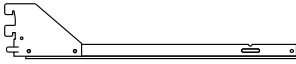

Tiefe 390: Rückwand H9
Tiefe 600: Rückwand H14

Tiefe	Gewicht	Nr.
390	0,8 kg	672790
600	1 kg	672800

Verbindungskabel

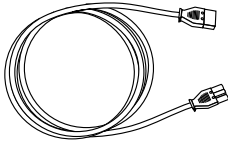

System Wieland GST 18/3

Länge mm	Gewicht	Nr.
500	0,1 kg	807260
2000	0,4 kg	807270

Hauptanschlusskabel

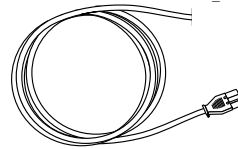

Für Beleuchtungssystem mit offenen
Kabelenden für bauseitigen Anschluss,
System Wieland GST 18/3

Länge	Gewicht	Nr.
2000	0,4 kg	807280

Lochplatten und Hakensysteme

Lochplattenendseiten oder gelochte Rückwände dienen zur Aufnahme von Lochplattenhaltern.
Eurolochung Ø 4,5 mm
Lochabstand 15 und 25 mm

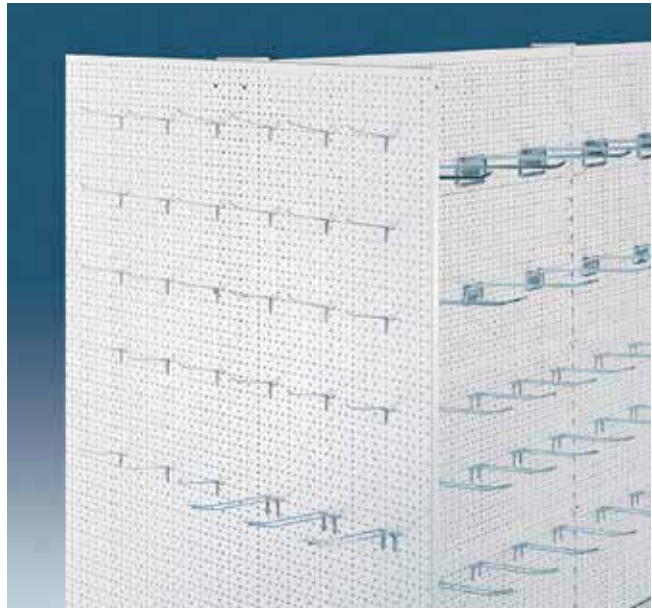

Lochplattenendseiten



lackiert, für doppelzeilige Regale,
Eurolochung Ø 4,5 mm, 15 und 25 mm
Lochabstand inkl. Befestigungsmaterial

Tiefe	Höhe	Gewicht	Nr.
600	1400	12,0 kg	670910
600	1600	13,5 kg	670920
950	1400	18,1 kg	670950
950	1600	20,6 kg	670960

Lochplattenbrücke



100 Stück, glanzverzinkt
z. B. zur Befestigung von Zeitschriftenhaltern

VE	Gewicht	Nr.
100	0,7 kg	671270

Doppelhalter für Bohrmaschinen

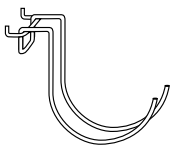

VE	Breite	Tiefe	Gewicht	Nr.
25	35	120	1,9 kg	636756

Rückwände mit Eurolochung



Nennmaß	Breite	Höhe	Gewicht	Nr.
H7	625	294	1,65 kg	671010
H7	1000	294	2,6 kg	671030
H7	1250	294	3,25 kg	671050
H9	625	378	2,05 kg	671020
H9	1000	378	3,25 kg	671040
H9	1250	378	4,05 kg	671060

Lochplattenhaken, glanzverzinkt



glanzverzinkt,
35 mm lang

VE	Länge	Gewicht	Nr.
100	35	0,43 kg	671250

Halter für Hammer u. Zwingen

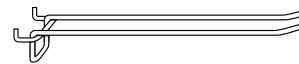

Zahnabstand 45 mm

VE	Breite	Tiefe	Gewicht	Nr.
25	40	200	2 kg	636757

Lochplattenträger, glanzverzinkt

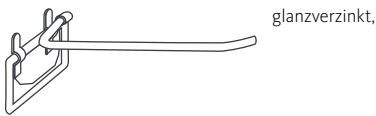

VE	Tiefe	Ø	Gewicht	Nr.
100	200	4,8	7,3 kg	671310
100	300	4,8	8,8 kg	671320
50	400	8,0	15,3 kg	671330

Doppelhaken, glanzverzinkt



VE	Tiefe	Gewicht	Nr.
100	160	3,5 kg	671280
100	200	4,2 kg	671290
100	300	10,4 kg	671300

Halter für 6 Maurerkellen

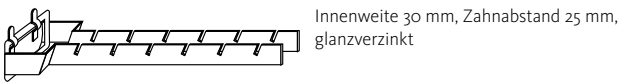

VE	Breite	Tiefe	Gewicht	Nr.
25	78	310	12,5 kg	636752

Halter für 5 Spaten, waagrecht

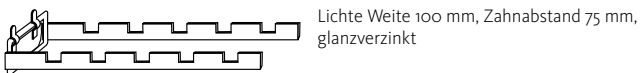

VE	Breite	Tiefe	Gewicht	Nr.
25	106	320	11,9 kg	636754

Zangenhalter, glanzverzinkt

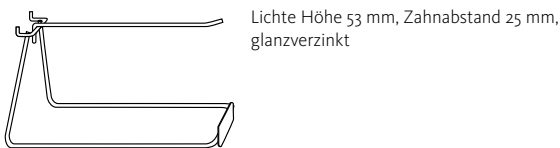

VE	Breite	Tiefe	Gewicht	Nr.
10	70	130	1,0 kg	636758
10	70	200	1,3 kg	636759

Universalhaken feststehend, verzinkt

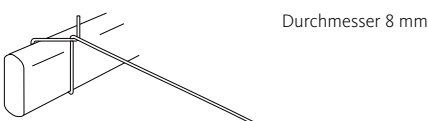

Tiefe	Gewicht	Nr.
300	0,25 kg	671450
400	0,3 kg	671360

Lochplattendoppelträger, verchromt

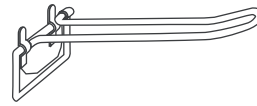

VE	Tiefe	Gewicht	Nr.
100	200	10,4 kg	671340
100	300	13,3 kg	671350

Aufhängehaken, glanzverzinkt



VE	Tiefe	Gewicht	Nr.
200	100	2,8 kg	671210
200	200	4,3 kg	671220
100	300	5,4 kg	671230

Halter für 7 Sägen, fallend

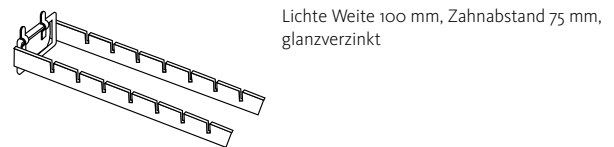

VE	Breite	Tiefe	Gewicht	Nr.
25	106	280	11,2 kg	636753

Halter für Ring- u. Maulschlüssel

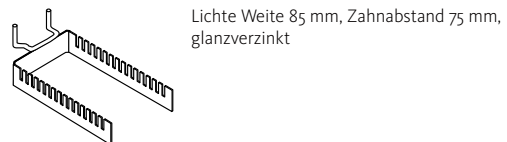

VE	Breite	Tiefe	Gewicht	Nr.
25	85	170	5,5 kg	636755

Tragestange schwer, verchromt

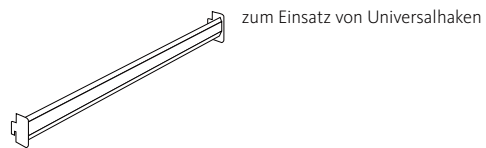

Nennmaß	Breite	Tiefe	Höhe	Gewicht	Nr.
L10	1000	40	50	3,1 kg	672100
L12	1250	40	50	3,2 kg	672120



Schubladenschränke



Inhalt

Schubladenschränke 550 mm tief

Schubladenschränke 550 mm tief, 565 mm breit	58
Schubladenschränke 550 mm tief, 565 mm breit, 810 mm hoch	58
Schubladenschränke 550 mm tief, 565 mm breit, 1020 mm hoch	59
Zubehör für Schubladenschränke 550 mm tief, 565 mm breit	60
Schubladenschränke 550 mm tief, 715 mm breit	61
Schubladenschränke 550 mm tief, 715 mm breit, 810 mm hoch	61
Schubladenschränke 550 mm tief, 715 mm breit, 1020 mm hoch	62
Schubladenschränke 550 mm tief, 715 mm breit, 1530 mm hoch	63
Schubladenschränke mit Flügeltüren, 550 mm tief, 715 mm breit	64
Zubehör für Schubladenschränke 550 mm tief, 715 mm breit	65
Schubladenschränke 550 mm tief, 1015 mm breit	67
Schubladenschränke 550 mm tief, 1015 mm breit, 810 mm hoch	67
Schubladenschränke 550 mm tief, 1015 mm breit, 1020 mm hoch	68
Schubladenschränke 550 mm tief, 1015 mm breit, 1530 mm hoch	69
Schubladenschränke mit Flügeltüren, 550 mm tief, 1015 mm breit	69
Zubehör für Schubladenschränke 550 mm tief, 1015 mm breit	70
Schubladenschränke 550 mm tief, 1315 mm breit	72
Schubladenschränke 550 mm tief, 1315 mm breit, 810 mm hoch	72
Schubladenschränke 550 mm tief, 1315 mm breit, 1020 mm hoch	73
Schubladenschränke 550 mm tief, 1315 mm breit, 1530 mm hoch	74
Schubladenschränke mit Flügeltüren 550 mm tief, 1315 mm breit	74
Zubehör für Schubladenschränke 550 mm tief, 1315 mm breit	75

Schubladenschränke 700 mm tief

Schubladenschränke 700 mm tief, 565 mm breit	77
Schubladenschränke 700 mm tief, 565 mm breit, 810 mm hoch	77
Schubladenschränke 700 mm tief, 565 mm breit, 1020 mm hoch	78
Zubehör für Schubladenschränke 700 mm tief, 565 mm breit	79
Schubladenschränke 700 mm tief, 715 mm breit	80
Schubladenschränke 700 mm tief, 715 mm breit, 810 mm hoch	80
Schubladenschränke 700 mm tief, 715 mm breit, 1020 mm hoch	81
Schubladenschränke 700 mm tief, 715 mm breit, 1530 mm hoch	82
Schubladenschränke mit Flügeltüren 700 mm tief, 715 mm breit	83
Zubehör für Schubladenschränke 700 mm tief, 715 mm breit	84
Schubladenschränke 700 mm tief, 1015 mm breit	86
Schubladenschränke 700 mm tief, 1015 mm breit, 810 mm hoch	86
Schubladenschränke 700 mm tief, 1015 mm breit, 1020 mm hoch	87
Schubladenschränke 700 mm tief, 1015 mm breit, 1530 mm hoch	88
Schubladenschränke mit Flügeltüren 700 mm tief, 1015 mm breit	88
Zubehör für Schubladenschränke 700 mm tief, 1015 mm breit	89
Schubladenschränke 700 mm tief, 1315 mm breit	91
Schubladenschränke 700 mm tief, 1315 mm breit, 810 mm hoch	91
Schubladenschränke 700 mm tief, 1315 mm breit, 1020 mm hoch	92
Schubladenschränke 700 mm tief, 1315 mm breit, 1530 mm hoch	93
Schubladenschränke mit Flügeltüren 700 mm tief, 1315 mm breit	93
Zubehör für Schubladenschränke 700 mm tief, 1315 mm breit	94

Montagewagen

Schubladeneinrichtungen für 600 mm tiefe Schubladen

Schubladenschränke

Ordnung vom Kleinteil bis zum Werkzeug

Ausstattung und Funktionalität machen den Otto Kind Schubladenschrank zum echten Partner in Betrieb und Werkstatt. Von kleinsten Elektronikbauteilen bis hin zu schweren Werkzeugen wird nahezu jedes Lagergut fachgerecht und sicher aufgenommen.

Der Clou dabei: die **patentierte Otto Kind-Verschlussstechnik** mit absoluter Schubladensperre bietet echten Schutz gegen Kippen des Schrank!

Systematik im Detail

Dank modularer Entwicklungsstrategien basieren unterschiedliche Produktgruppen auf gleichen Konstruktionprinzipien und Design-Elementen.

Ergebnis: Höchste Variabilität und produktübergreifende Nutzung der Ausstattungselemente bei Schubladenschränken und -regalen, Montagewagen und Werkbänken.

Gehäusebreiten: 565, 715, 1015 u. 1315 mm
Gehäusehöhen: 810, 1020 u. 1530 mm
Gehäusetiefe: 550 und 700 mm



Standardausführung:

Gehäuse RAL 7035 Lichtgrau

Fronten RAL 5010 Enzianblau



Produktmerkmale

Verschluss technik



Einzigartig: die patentierte Otto Kind-Verschluss technik sorgt mit der **absoluten Schubladensperre** für sicheren Stand bei jeder Beladung!

Entriegelung f. Montagewagen



Nummer sicher: **Druckknopf zur Entriegelung** einzelner Schubladen bei Montagewagen - somit keine Kippgefahr! Schubladen wahlweise mit Voll- bzw. Einfachauszug.

Schubladeneinrichtungen



Maßlich abgestimmte Systemeinrichtung- als komplette Einrichtungsvorschläge zusammengestellt - macht die Ordnung auch bei kleinsten Teilen zum Kinderspiel.

Hubwagensockel



Umzug: Auch voll beladene Schränke können bei Verwendung des Hubwagensockels mühelos verfahren werden, zweiseitig befahrbar.

Geschlitzte Seitenwände



Anpassungsfähig: Ausprägungen in den Seitenwänden nehmen variabel Unterteilungsmaterial auf.

Abdeckplatte



Kunststoffbeschichtete Abdeckplatte als sauberer Dachabschluss, 16 mm dick, verschraubbar, Ausführung in anthrazit oder hellgrau.

Abrollrand mit Riffelgummi



Der dreiseitig aufgekantete Abrollrand verhindert das Herunterfallen abgelegter Teile, Riffelgummi-Auflage, 3 mm dick, ölfest.

Immer mit Vollauszug

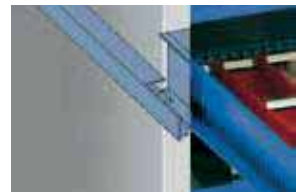

Innerhalb eines Gehäuses kann zwischen Vollauszügen variiert werden:
Vollauszug V70, 100% Auszug, belastbar bis max. 70 kg,
Vollauszug V200, 100% Auszug, belastbar bis max. 200 kg

Schubladen

Schubladenmaße:

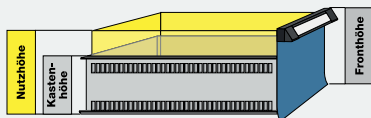

Fronthöhe	Nutzhöhe	Kastenhöhe
60 mm	36 mm	36 mm
90 mm	66 mm	66 mm
120 mm	96 mm	66 mm
150 mm	126 mm	126 mm
180 mm	156 mm	126 mm
210 mm	186 mm	186 mm
240 mm	216 mm	186 mm
270 mm	246 mm	186 mm
300 mm	276 mm	186 mm
360 mm	336 mm	186 mm
450 mm	426 mm	186 mm

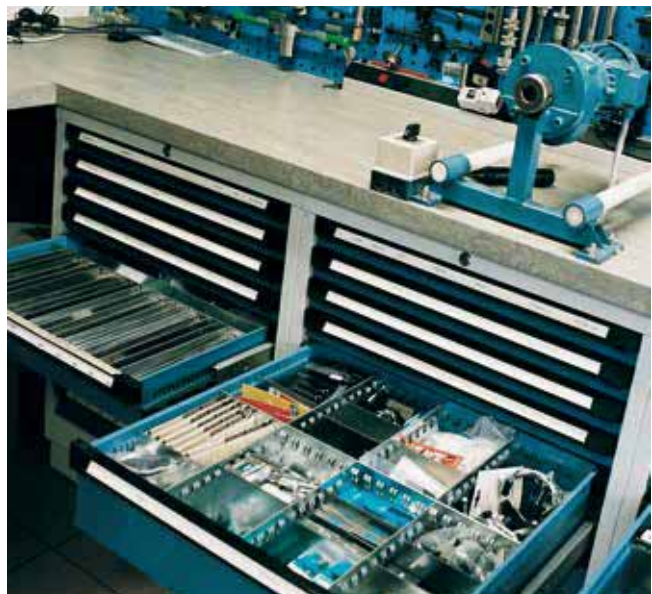

Schubladenschränke 550 mm tief

Schubladeninnenmaße:
 B x T: 450 x 450 mm (Nennmaß)
 439 x 436 mm (Istmaß)

Einzelteile und Zubehör für individuelle
 Zusammenstellung auf den Zubehörseiten ab Seite 60

Schubladenunterteilungen ab Seite 98

Standardfarbe: Gehäuse und Schubladencorpus
 RAL 7035 Lichtgrau, Fronten RAL 5010 Enzianblau

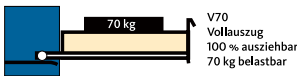

Schubladenschränke 550 mm tief, 565 mm breit Schubladenschränke 550 mm tief, 565 mm breit, 810 mm hoch

Schubladenschrank B x T x H: 565 x 550 x 810 mm

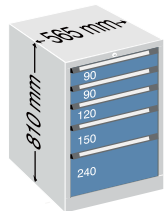
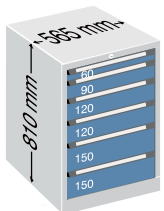
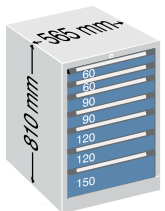
	Typ 270/550	Typ 271/550	Typ 212/550
			
Auszugsart/Belastung	Vollauszug 70 kg	Vollauszug 70 kg	Vollauszug 70 kg
Schubladen	5	6	7
Farbcode	D	D	E
Gewicht	47 kg	50 kg	52 kg
Nr. Standardschloss	771700	771730	771760

Schubladenschränke 550 mm tief, 565 mm breit, 1020 mm hoch

Schubladenschrank B x T x H: 565 x 550 x 1020 mm

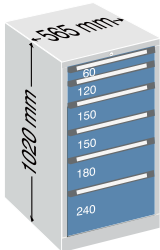
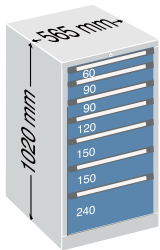
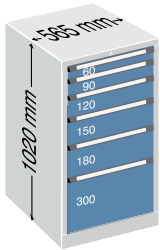
	Typ 213/550	Typ 215/550	Typ 272/550
			
Auszugsart/Belastung	Vollauszug 70 kg	Vollauszug 70 kg	Vollauszug 70 kg
Schubladen	6	7	6
Farbcode	E	E	E
Gewicht	57 kg	60 kg	57 kg
Nr. Standardschloss	771790	771820	771850

Schubladenschrank B x T x H: 565 x 550 x 1020 mm

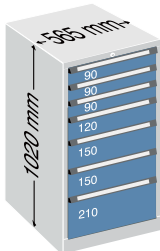
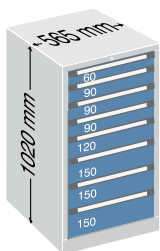
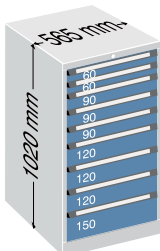
	Typ 274/550	Typ 216/550	Typ 276/550
			
Auszugsart/Belastung	Vollauszug 70 kg	Vollauszug 70 kg	Vollauszug 70 kg
Schubladen	7	8	9
Farbcode	E	E	F
Gewicht	60 kg	63 kg	65 kg
Nr. Standardschloss	771880	771910	771940

Schubladen für Schrankbreite 565 mm breit, 450 mm tief

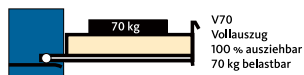

Höhe mm	Nutzhöhe	Farbcode	Vollauszug 70 kg	
			Gewicht	Nr.
60	36	A	6,8	768020
90	66	A	7,3	768030
120	96	A	7,5	768040
150	126	A	8,2	768050
180	156	A	8,4	768060
210	186	A	9,2	768070
240	216	A	9,4	768080
270	246	B	9,6	768090
300	276	B	9,8	768100
360	336	B	10,2	768120
450	426	B	10,8	768150

Zubehör für Schubladenschränke 550 mm tief, 565 mm breit

Leergehäuse, 565 mm breit

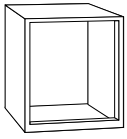

Tiefe	Höhe	Nutzhöhe	Farbcode	Gewicht	Nr.
550	810	690	B	24,2 kg	742250
550	1020	900	C	28,9 kg	742260

Ablageboden



Mit 4 Bodenträgern,
Belastung 30 kg,
RAL 7035 Lichtgrau

Tiefe	Höhe	Fachlast	Gewicht	Nr.
450	43	30	3 kg	749850

Abdeckplatte

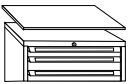

Melaminharz beschichtet,
mit PCV-Umleimer

Tiefe	Höhe	Oberfläche	Gewicht	Nr.
550	16	Anthrazit	10,4 kg	75420006
550	16	Lichtgrau	10,4 kg	75420017

Riffelgummi

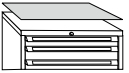

Schwarz, ölfest

Tiefe	Höhe	Gewicht	Nr.
700	3	1 kg	754340

Hauptschlüsselanlage

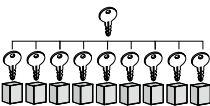

Mehrpreis je Schloss
(Mit 1 Hauptschlüssel je Anlage)

Nr.
754230

Sockel

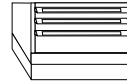

Tiefe	Höhe	Farbcode	Gewicht	Nr.
530	90	A	6,5 kg	742510

Abrollrand

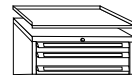

3-seitig 20 mm hoch

Tiefe	Höhe	Oberfläche	Gewicht	Nr.
550	20	Lichtgrau	2,5 kg	753760

Sicherheitsschloss



mit 2 Schlüsseln
als Ersatzteil

Gewicht	Nr.
0,1 kg	754250

Generalhauptschlüsselanlage

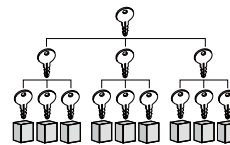

Mehrpreis je Schloss
(Mit 1 Hauptschlüssel je Anlage)

Nr.
754240

Schubladerschränke 550 mm tief, 715 mm breit

Schubladeninnenmaße:
 B x T: 600 x 450 mm (Nennmaß)
 589 x 436 mm (Istmaß)

Einzelteile und Zubehör für individuelle
 Zusammenstellung auf den Zubehörseiten ab Seite 65

Schubladenunterteilungen ab Seite 98

Standardfarbe: Gehäuse und Schubladenkorpus
 RAL 7035 Lichtgrau, Fronten RAL 5010 Enzianblau

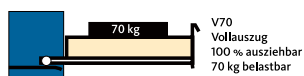

Schubladerschränke 550 mm tief, 715 mm breit, 810 mm hoch

Schubladerschrank B x T x H: 715 x 550 x 810 mm

	Typ 210/550	Typ 211/550	Typ 231/550
Auszugsart/Belastung	Vollauszug 70 kg	Vollauszug 70 kg	Vollauszug 70 kg
Schubladen	5	6	6
Farbcode	E	E	E
Gewicht	58 kg	62 kg	63 kg
Nr. Standardschloss	771970	772000	772030

Schubladenschränke 550 mm tief, 715 mm breit, 1020 mm hoch

Schubladenschrank B x T x H: 715 x 550 x 1020 mm

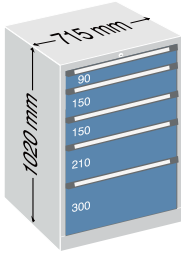
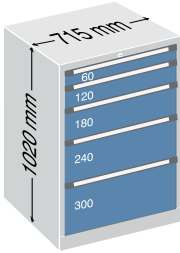
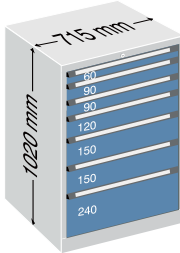
	Typ 228/550	Typ 229/550	Typ 234/550
			
Auszugsart/Belastung	Vollauszug 70 kg	Vollauszug 70 kg	Vollauszug 70 kg
Schubladen	5	5	7
Farbcode	F	F	F
Gewicht	71 kg	70 kg	79 kg
Nr. Standardschloss	772060	772090	772120

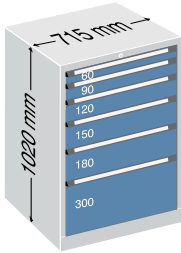
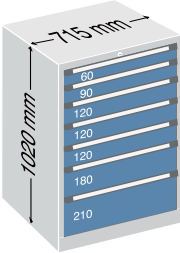
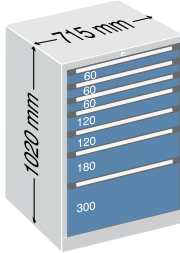
	Typ 233/550	Typ 246/550	Typ 247/550
			
Auszugsart/Belastung	Vollauszug 70 kg	Vollauszug 70 kg	Vollauszug 70 kg
Schubladen	6	7	7
Farbcode	F	F	F
Gewicht	74 kg	78 kg	77 kg
Nr. Standardschloss	772150	772180	772210

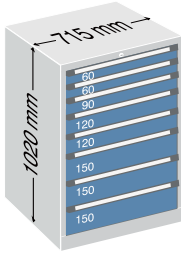
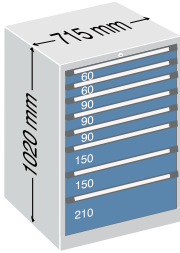
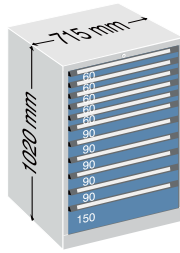

	Typ 235/550	Typ 236/550	Typ 238/550
			
Auszugsart/Belastung	Vollauszug 70 kg	Vollauszug 70 kg	Vollauszug 70 kg
Schubladen	8	8	11
Farbcode	F	F	K
Gewicht	82,0 kg	83 kg	94 kg
Nr. Standardschloss	772240	772270	772300

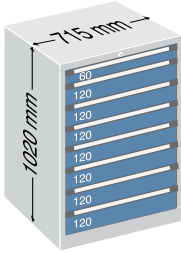
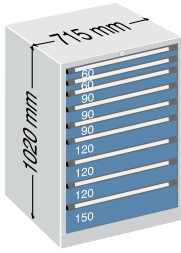
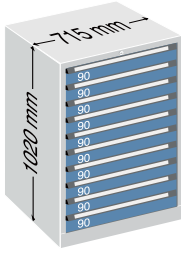
Schubladenschrank B x T x H: 715 x 550 x 1020 mm

	Typ 248/550	Typ 237/550	Typ 249/550
			
Auszugsart/Belastung	Vollauszug 70 kg	Vollauszug 70 kg	Vollauszug 70 kg
Schubladen	8	9	10
Farbcode	F	G	H
Gewicht	81 kg	86 kg	90 kg
Nr. Standardschloss	772330	772360	772390

Schubladenschränke 550 mm tief, 715 mm breit, 1530 mm hoch

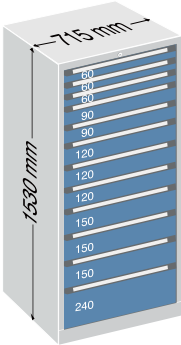
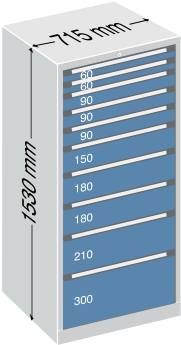
Schubladenschrank B x T x H: 715 x 550 x 1530 mm

	Typ 227/550	Typ 245/550	Typ 239/550
			
Auszugsart/Belastung	Vollauszug 70 kg	Vollauszug 70 kg	Vollauszug 70 kg
Schubladen	12	10	12
Farbcode	L	L	L
Gewicht	115 kg	107 kg	115 kg
Nr. Standardschloss	772420	772440	772460

Schubladenschränke mit Flügeltüren, 550 mm tief, 715 mm breit

Typ 240/550, 715 mm breit

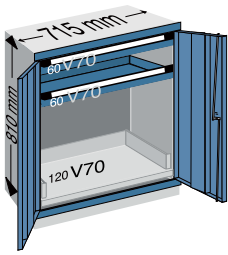

2 Schubladen Höhe 60 mm, V70
1 Ausziehboden Höhe 120 mm, V70

Tiefe	Höhe	Farbcode	Gewicht	Nr.
590	810	E	64 kg	772480

Typ 241/550, 715 mm breit

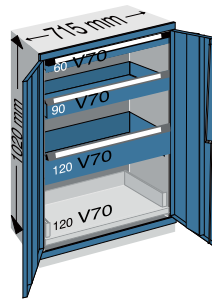

Je 1 Schublade Höhe 60, 90, 120 mm
1 Ausziehboden Höhe 120 mm, V70

Tiefe	Höhe	Farbcode	Gewicht	Nr.
590	1020	F	81 kg	772520

Typ 242/550, 715 mm breit

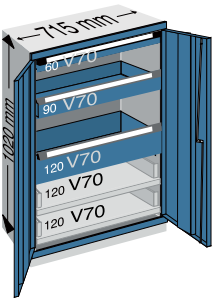

Je 1 Schublade Höhe 60, 90, 120 mm
2 Ausziehböden Höhe 120 mm, V70

Tiefe	Höhe	Farbcode	Gewicht	Nr.
590	1020	F	85 kg	772490

Typ 243/550, 715 mm breit

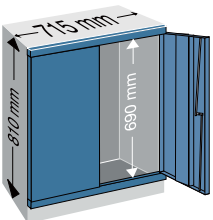

Mit Flügeltüren (leer)

Tiefe	Höhe	Nutzhöhe	Farbcode	Gewicht	Nr.
590	810	690	D	50,kg	772500

Typ 244/550, 715 mm breit

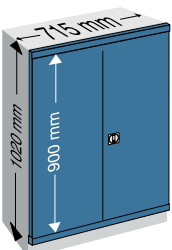

Mit Flügeltüren (leer)

Tiefe	Höhe	Nutzhöhe	Farbcode	Gewicht	Nr.
590	1020	900	E	61 kg	772510

Typ 243, Mehrpreis Schubladensperre

Nr.
772501

Typ 244, Mehrpreis Schubladensperre

Nr.
772511

Zubehör für Schubladenschränke 550 mm tief, 715 mm breit

Leergehäuse 715 mm breit

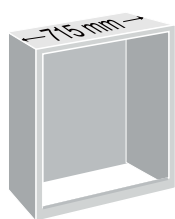

Mit Verschluss

Tiefe	Höhe	Nutzhöhe	Farbcode	Gewicht	Nr.
550	810	690	C	26,8 kg	742280
550	1020	900	D	31,8 kg	742290
550	1530	1410	E	43,8 kg	742300

Vorbaufügel Türen 715 mm breit

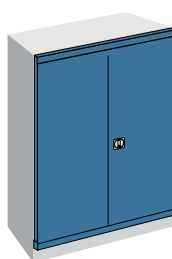

1 Ablageboden,
mit Zweiriegel-Griffverschluss

Tiefe	Höhe	Farbcode	Gewicht	Nr.
40	690	C	23 kg	741380
40	900	D	25 kg	741390

Schubladen für Schrankbreite 715 mm breit, 450 mm tief

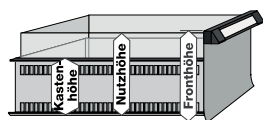

			Vollauszug 70 kg		
Höhe mm	Nutzhöhe	Farbcode	Gewicht	Nr.	€
60	36	A	8,3 kg	768220	
90	66	A	8,9 kg	768230	
120	96	A	9,2 kg	768240	
150	126	A	10,0 kg	768250	
180	156	A	10,3 kg	768260	
210	186	A	11,2 kg	768270	
240	216	A	11,4 kg	768280	
270	246	B	11,7 kg	768290	
300	276	B	11,9 kg	768300	
360	336	B	12,4 kg	768320	
450	426	B	13,1 kg	768350	

Zubehör für Schubladenschränke 550 mm tief, 715 mm breit

Ausziehboden



Empfohlenes Abstandsmaß von Boden zu Boden 150 mm, RAL 7035 Lichtgrau

	Höhe	Nutzhöhe	Gewicht	Nr.
Vollauszug 70 kg	120	90	4,0 kg	742460

Riffelgummi

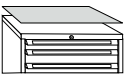

Schwarz, ölfest

Tiefe	Höhe	Gewicht	Nr.
550	3	1,0 kg	754350

Sockel

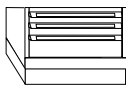

Tiefe	Höhe	Farbcode	Gewicht	Nr.
530	90	B	4 kg	742520

Blende für Hubwagensockel

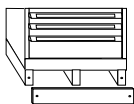

Zur Abdeckung der Einfahröffnung

Höhe	Farbcode	Gewicht	Nr.
100	A	1,1 kg	754640

Hauptschlüsselanlage

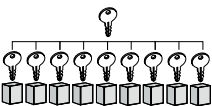

Mehrpreis je Schloss (Mit 1 Hauptschlüssel je Anlage)

Nr.
754230

Ablageboden



Mit Bodenträgern
Belastung 30 kg,
RAL 7035 Lichtgrau

Tiefe	Höhe	Fachlast	Gewicht	Nr.
450	43	30	5 kg	749860

Abdeckplatte

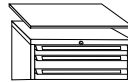

Melaminharz beschichtet, mit PVC-Umleimer

Tiefe	Höhe	Oberfläche	Gewicht	Nr.
550	16	Anthrazit	4,4 kg	75427006
550	16	Lichtgrau	4,4 kg	75427017

Abrollrand

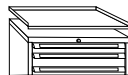

Tiefe	Höhe	Oberfläche	Gewicht	Nr.
550	20	Lichtgrau	3 kg	753770

Zweiweg-Hubwagensockel

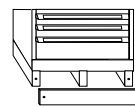

Tiefe	Höhe	Farbcode	Gewicht	Nr.
530	100	C	6 kg	754150

Sicherheitsschloss



mit 2 Schlüsseln
als Ersatzteil

Nr.
754250

Generalhauptschlüsselanlage

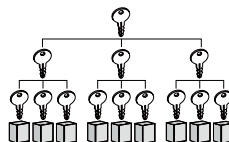

Mehrpreis je Schloss (Mit 1 Hauptschlüssel je Anlage)

Nr.
754240

Schubladenschränke 550 mm tief, 1015 mm breit

Schubladeninnenmaße:

B x T: 900 x 450 mm (Nennmaß)
889 x 436 mm (Istmaß)

Einzelteile und Zubehör für individuelle
Zusammenstellung auf den Zubehörseiten ab Seite 71

Schubladenunterteilungen ab Seite 98

Standardfarbe: Gehäuse und Schubladenkorpus
RAL 7035 Lichtgrau, Fronten RAL 5010 Enzianblau



Schubladenschränke 550 mm tief, 1015 mm breit, 810 mm hoch

Schubladenschrank B x T x H: 1015 x 550 x 810 mm



	Typ 280/550	Typ 281/550
Auszugsart/Belastung	Vollauszug 70 kg	Vollauszug 70 kg
Schubladen	5	6
Farbcode	G	G
Gewicht	77,0 kg	83,0 kg
Nr. Standardschloss	772530	772560

Schubladenschränke 550 mm tief, 1015 mm breit, 1020 mm hoch

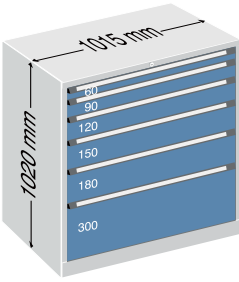
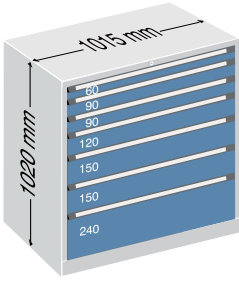
Schubladenschrank B x T x H: 1015 x 550 x 1020 mm

	Typ 251/550	Typ 261/550	Typ 282/550
			
Auszugsart/Belastung	Vollauszug 70 kg	Vollauszug 70 kg	Vollauszug 70 kg
Schubladen	5	6	7
Farbcode	G	G	G
Gewicht	77 kg	92 kg	99 kg
Nr. Standardschloss	772590	772620	772650

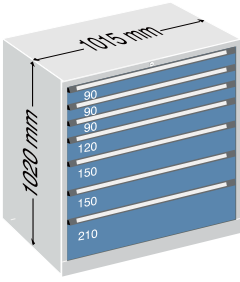
Schubladenschrank B x T x H: 1015 x 550 x 1020 mm

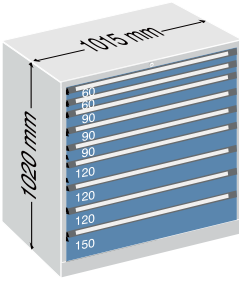
	Typ 283/550	Typ 284/550	Typ 285/550
			
Auszugsart/Belastung	Vollauszug 70 kg	Vollauszug 70 kg	Vollauszug 70 kg
Schubladen	7	8	9
Farbcode	G	G	H
Gewicht	99 kg	104 kg	109 kg
Nr. Standardschloss	772680	772710	772740

Schubladenschränke 550 mm tief, 1015 mm breit, 1530 mm hoch

Schubladenschrank B x T x H: 1015 x 550 x 1530 mm

Typ 255/550

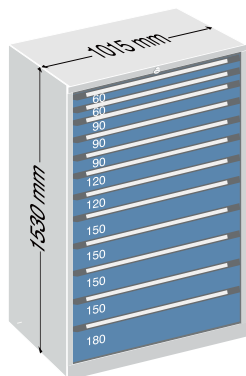

Auszugsart/Belastung	Vollauszug 70 kg
Schubladen gesamt	12
Farbcode	M
Gewicht	152 kg
Nr. Standardschloss	772770

Schubladenschränke mit Flügeltüren, 550 mm tief, 1015 mm breit

Verschluss über Flügeltüren

Typ 256/550

Mit Flügeltüren,
1 Schublade Höhe 60 mm, V70
1 Schublade Höhe 90 mm, V70
1 Schublade Höhe 120 mm, V70
1 Ausziehboden Höhe 120 mm, V70

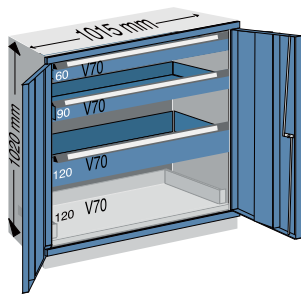

Tiefe	Höhe	Nutzhöhe	Farbcode	Gewicht	Nr.
590	1020	900	H	94 kg	772790

Typ 257/550

Mit Flügeltüren,
2 Schubladen Höhe 60 mm, V70
2 Schubladen Höhe 150 mm, V70
1 Ausziehboden Höhe 120 mm, V70

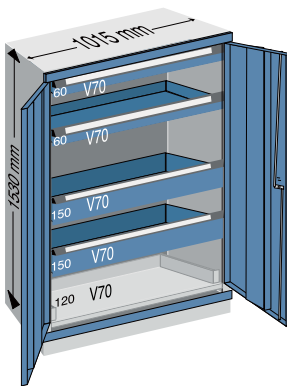

Tiefe	Höhe	Nutzhöhe	Farbcode	Gewicht	Nr.
590	1530	1410	K	125 kg	772810

Typ 258/550

Mit Flügeltüren, ohne Innenausstattung

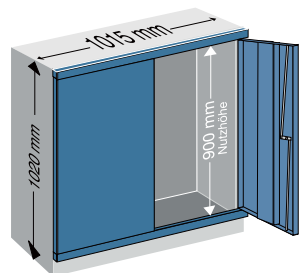

Tiefe	Höhe	Nutzhöhe	Farbcode	Gewicht	Nr.
590	1020	900	F	65 kg	772800

Typ 258, Mehrpreis für Sicherheitsschubladensperre

verhindert das gleichzeitige Öffnen mehrerer Schubladen

Nr.
754871

Typ 259/550

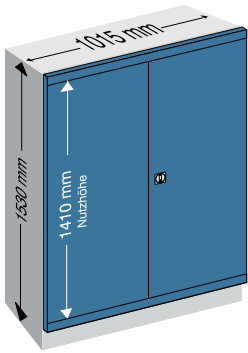

Mit Flügeltüren, ohne Innenausstattung

Tiefe	Höhe	Nutzhöhe	Farbcode	Gewicht	Nr.
590	1530	1410	G	86,0 kg	772820

Vorbauflügeltüren 1015 mm breit

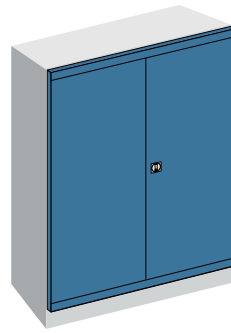

mit Zweiriegel-Griffverschluss

Tiefe	Höhe	Farbcode	Gewicht	Nr.
40	900	E	27 kg	741780
40	1410	G	35 kg	741790

Typ 259, Mehrpreis für Sicherheitsschubladensperre

Nr.
754921

Zubehör für Schubladenschränke 550 mm tief, 1015 mm breit

Leergehäuse 1015 mm breit

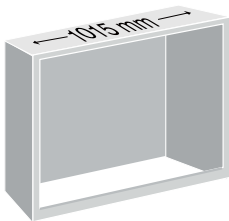

mit Verschluss

Tiefe	Höhe	Nutzhöhe	Farbcode	Gewicht	Nr.
550	810	690	D	32 kg	742310
550	1020	900	E	37,5 kg	742320
550	1530	1410	G	50,7 kg	742330

Schubladen für Schrankbreite 1015 mm breit, 450 mm tief

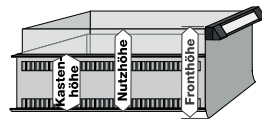

Höhe mm	Nutzhöhe	Farbcode	Vollauszug 70 kg	
			Gewicht	Nr.
60	36	A	11,7	768420
90	66	A	12,5	768430
120	96	A	12,9	768440
150	126	A	14,1	768450
180	156	A	14,5	768460
210	186	A	15,7	768470
240	216	A	16,1	768480
270	246	B	16,4	768490
300	276	B	16,7	768500
360	336	B	17,4	768520
450	426	B	18,4	768550

Zubehör für Schubladenschränke 550 mm tief, 1015 mm breit

Ausziehboden

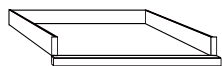

Empfohlenes Abstandsmaß von Boden zu Boden 150 mm, RAL 7035 Lichtgrau

Auszugsart/Belastung	Höhe	Nutzhöhe	Gewicht	Nr.
Vollauszug 70 kg	120	90	6,0 kg	742470

Abrollrand

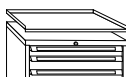

Tiefe	Höhe	Gewicht	Nr.
550	20	4,0 kg	753780

Sockel

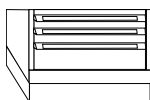

Tiefe	Höhe	Farbcode	Gewicht	Nr.
530	90	C	5 kg	742530

Blende für Hubwagensockel

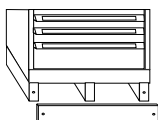

Zur Abdeckung der Einfahröffnung

Höhe	Farbcode	Gewicht	Nr.
100	A	1,9 kg	754650

Hauptschlüsselanlage

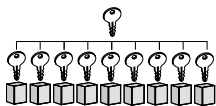

Mehrprijs je Schloss (Mit 1 Hauptschlüssel je Anlage)

Nr.
754230

Ablageboden



Mit Bodenträgern
Belastung 30 kg,
RAL 7035 Lichtgrau

Tiefe	Höhe	Fachlast	Gewicht	Nr.
450	43	30	7 kg	749870

Abdeckplatte

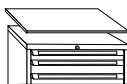

Tiefe	Höhe	Oberfläche	Gewicht	Nr.
550	16	Anthrazit	6,3 kg	75428006
550	16	Lichtgrau	6,3 kg	75428017

Riffelgummi

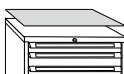

Schwarz, ölfest

Tiefe	Höhe	Gewicht	Nr.
550	3	1 kg	754360

Zweiweg-Hubwagensockel

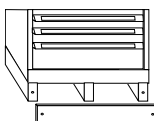

Tiefe	Höhe	Farbcode	Gewicht	Nr.
530	100	D	7 kg	754160

Sicherheitsschloss

mit 2 Schlüsseln
als Ersatzteil

Nr.
754250

Generalhauptschlüsselanlage

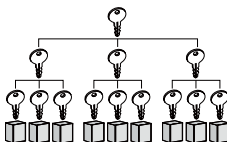

Mehrprijs je Schloss (Mit 1 Hauptschlüssel je Anlage)

Nr.
754240

Schubladenschränke 550 mm tief, 1315 mm breit

Schubladeninnenmaße:
 B x T: 1200 x 450 mm (Nennmaß)
 1189 x 436 mm (Istmaß)

Einzelteile und Zubehör für individuelle
 Zusammenstellung auf den Zubehörseiten ab Seite 75

Schubladenunterteilungen ab Seite 98

Standardfarbe: Gehäuse und Schubladenkorpus
 RAL 7035 Lichtgrau, Fronten RAL 5010 Enzianblau

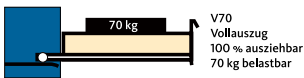

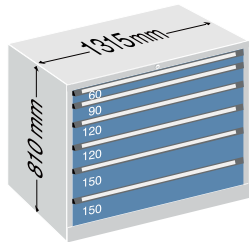

Schubladenschränke 550 mm tief, 1315 mm breit, 810 mm hoch

Schubladenschrank B x T x H: 1315 x 550 x 810 mm

	Typ 586/550	Typ 587/550
		
Auszugsart/Belastung	Vollauszug 70 kg	Vollauszug 70 kg
Schubladen	5	6
Farbcode	G	G
Gewicht	95 kg	102 kg
Nr. Standardschloss	772830	772860

Schubladenschranke 550 mm tief, 1315 mm breit, 1020 mm hoch

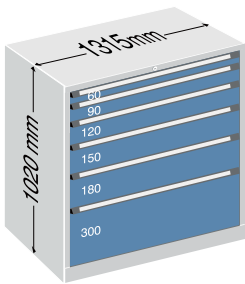
Schubladenschrank B x T x H: 1315 x 550 x 1020 mm

	Typ 588/550	Typ 589/550	Typ 590/550
			
Auszugsart/Belastung	Vollauszug 70 kg	Vollauszug 70 kg	Vollauszug 70 kg
Schubladen	5	6	7
Farbcode	G	G	G
Gewicht	106 kg	113 kg	122 kg
Nr. Standardschloss	772890	772920	772950

Schubladenschrank B x T x H: 1315 x 550 x 1020 mm

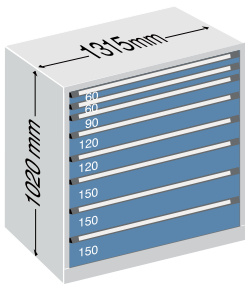
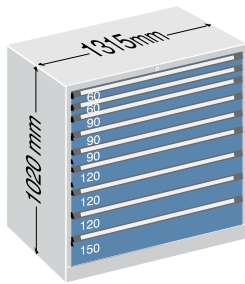
	Typ 591/550	Typ 592/550	Typ 593/550
			
Auszugsart/Belastung	Vollauszug 70 kg	Vollauszug 70 kg	Vollauszug 70 kg
Schubladen	7	8	9
Farbcode	G	G	H
Gewicht	122 kg	129 kg	137 kg
Nr. Standardschloss	772980	773010	773040

Schubladenschränke 550 mm tief, 1315 mm breit, 1530 mm hoch

Schubladenschrank B x T x H: 1315 x 550 x 1530 mm

Typ 594/550

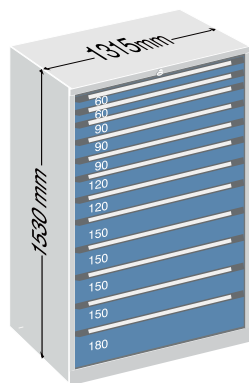

Auszugsart/Belastung	Vollauszug 70 kg
Schubladen gesamt	12
Farbcode	M
Gewicht	189 kg
Nr. Standardschloss	773070

Schubladenschränke mit Flügeltüren 550 mm tief, 1315 mm breit

Typ 595/550

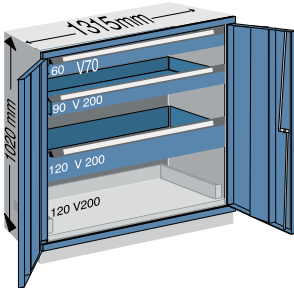

Mit Flügeltüren,
 1 Schublade Höhe 60 mm, V70
 1 Schublade Höhe 90 mm, V70
 1 Schublade Höhe 120 mm, V70
 1 Ausziehboden Höhe 120 mm, V70

Tiefe	Höhe	Nutzhöhe	Farbcode	Gewicht	Nr.
590	1020	900	H	99 kg	773090

Typ 596/550

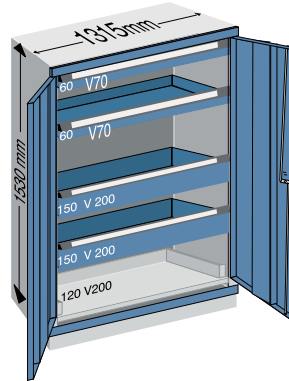

Mit Flügeltüren,
 2 Schubladen Höhe 60 mm, V70
 2 Schubladen Höhe 150 mm, V70
 1 Ausziehboden Höhe 120 mm, V70

Tiefe	Höhe	Nutzhöhe	Farbcode	Gewicht	Nr.
590	1530	1410	K	126 kg	773110

Typ 597/550

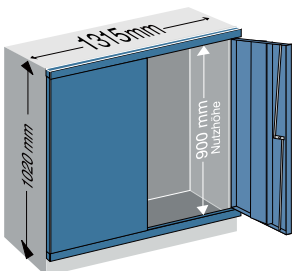

Mit Flügeltüren, ohne Innenausstattung

Tiefe	Höhe	Nutzhöhe	Farbcode	Gewicht	Nr.
590	1020	900	F	62,0 kg	773100

Typ 258, Mehrpreis für Sicherheitsschubladensperre

Nr.
754871

Typ 598/550

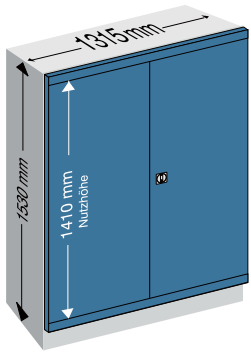

Mit Flügeltüren, ohne Innenausstattung

Tiefe	Höhe	Nutzhöhe	Farbcode	Gewicht	Nr.
590	1530	1410	G	83,0 kg	773120

Vorbauflügeltüren 1315 mm breit

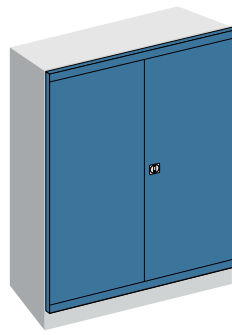

mit Zweiriegel-Griffverschluss

Tiefe	Höhe	Farbcode	Gewicht	Nr.
40	900	E	19 kg	741770
40	1410	G	25 kg	741800

Typ 259, Mehrpreis für Sicherheitsschubladensperre

Nr.
754921

Zubehör für Schubladenschränke 550 mm tief, 1315 mm breit

Leergehäuse 1315 mm breit

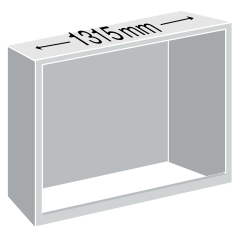

mit Verschluss

Tiefe	Höhe	Nutzhöhe	Farbcode	Gewicht	Nr.
550	810	690	D	37,1 kg	742350
550	1020	900	E	43,1 kg	742360
550	1530	1410	G	57,6 kg	742370

Schubladen für Schrankbreite 1315 mm breit, 450 mm tief

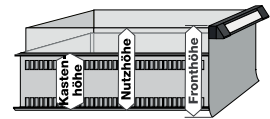

Vollauszug 70 kg					
Höhe mm	Nutzhöhe	Farbcode	Gewicht	Nr.	
60	36	B	11,8 kg	768620	
90	66	B	12,7 kg	768630	
120	96	B	13,2 kg	768640	
150	126	B	14,5 kg	768650	
180	156	B	15,0 kg	768660	
210	186	B	16,3 kg	768670	
240	216	B	16,7 kg	768680	
270	246	C	17,1 kg	768690	
300	276	C	17,6 kg	768700	
360	336	C	18,4 kg	768720	
450	426	C	19,6 kg	768750	

Zubehör für Schubladenschränke 550 mm tief, 1315 mm breit

Ausziehboden

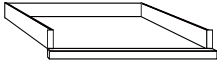

Empfohlenes Abstandsmaß von Boden zu Boden 150 mm, RAL 7035 Lichtgrau

Auszugsart/Belastung	Höhe	Nutzhöhe	Gewicht	Nr.
Vollauszug 70 kg	120	90	11 kg	742480

Abrollrand

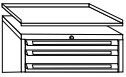

Tiefe	Höhe	Gewicht	Nr.
550	20	5 kg	753790

Sockel



Tiefe	Höhe	Farbcode	Gewicht	Nr.
530	90	C	6 kg	742540

Blende für Hubwagensockel

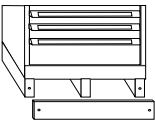

Zur Abdeckung der Einfahröffnung

Höhe	Farbcode	Gewicht	Nr.
100	A	1,9 kg	754660

Hauptschlüsselanlage

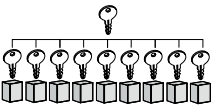

Mehrpreis je Schloss (Mit 1 Hauptschlüssel je Anlage)

Nr.
754230

Ablageboden



Mit Bodenträgern Belastung 30 kg, RAL 7035 Lichtgrau

Tiefe	Höhe	Fachlast	Gewicht	Nr.
450	43	30	12	742880

Abdeckplatte

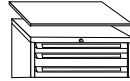

Tiefe	Höhe	Oberfläche	Gewicht	Nr.
550	16	Anthrazit	10,4 kg	75420006
550	16	Lichtgrau	10,4 kg	75420017

Riffelgummi

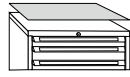

Schwarz, ölfest

Tiefe	Höhe	Gewicht	Nr.
550	3	1 kg	754370

Zweiweg-Hubwagensockel

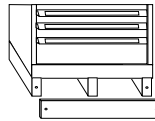

Tiefe	Höhe	Farbcode	Gewicht	Nr.
530	100	D	8 kg	754170

Sicherheitsschloss

mit 2 Schlüsseln als Ersatzteil

Nr.
754250

Generalhauptschlüsselanlage

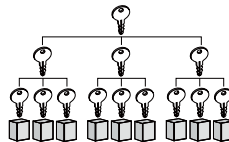

Mehrpreis je Schloss (Mit 1 Hauptschlüssel je Anlage)

Nr.
754240

Schubladenschränke 700 mm tief

Schubladeninnenmaße:
 B x T: 450 x 600 mm (Nennmaß)
 439 x 586 mm (Istmaß)
 Lichte Einbauhöhe 690 mm

Einzelteile und Zubehör für individuelle
 Zusammenstellung auf den Zubehörseiten ab Seite 79

Schubladenunterteilungen ab Seite 98

Standardfarbe: Gehäuse und Schubladenkorpus
 RAL 7035 Lichtgrau, Fronten RAL 5010 Enzianblau

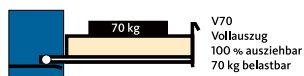

Schubladenschränke 700 mm tief, 565 mm breit

Schubladenschränke 700 mm tief, 565 mm breit, 810 mm hoch

Schubladenschrank B x T x H: 565 x 700 x 810 mm

	Typ 270/700	Typ 271/700	Typ 212/700
Auszugsart/Belastung	Vollauszug 70 kg	Vollauszug 70 kg	Vollauszug 70 kg
Schubladen	5	6	7
Farbcode	D	D	E
Gewicht	54 kg	57 kg	60 kg
Nr. Standardschloss	769000	769030	769060

Schubladenschränke 700 mm tief, 565 mm breit, 1020 mm hoch

Schubladenschrank B x T x H: 565 x 700 x 1020 mm

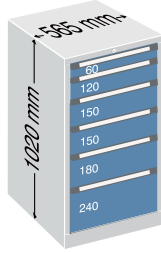
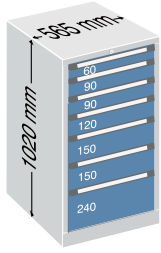
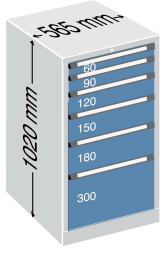
	Typ 213/700	Typ 215/700	Typ 272/700
			
Auszugsart/Belastung	Vollauszug 70 kg	Vollauszug 70 kg	Vollauszug 70 kg
Schubladen	6	7	6
Farbcode	E	E	E
Gewicht	66 kg	69 kg	65 kg
Nr. Standardschloss	769090	769120	769150

Schubladenschrank B x T x H: 565 x 700 x 1020 mm

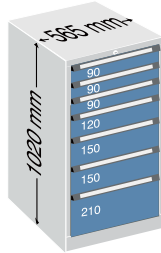
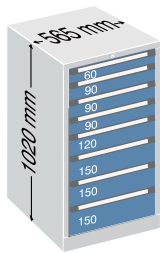
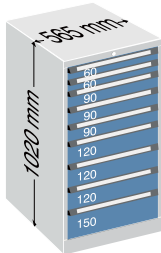
	Typ 274	Typ 216	Typ 276
			
Auszugsart/Belastung	Vollauszug 70 kg	Vollauszug 70 kg	Vollauszug 70 kg
Schubladen	7	8	9
Farbcode	E	E	F
Gewicht	69 kg	72 kg	74 kg
Nr. Standardschloss	769180	769210	769240

Zubehör für Schubladenschränke 700 mm tief, 565 mm breit

Leergehäuse, 565 mm breit

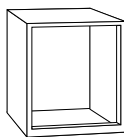

Tiefe	Höhe	Nutzhöhe	Farbcode	Gewicht	Nr.
700	810	690	B	27,3 kg	742070
700	1020	900	C	32,3 kg	742080

Schubladen für Schrankbreite 565 mm breit, 600 mm tief

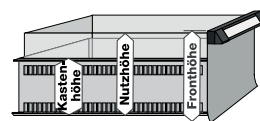

Höhe mm	Nutzhöhe	Farbcode	Vollauszug 70 kg	
			Gewicht	Nr.
60	36	A	7,5 kg	767020
90	66	A	8,0 kg	767030
120	96	A	8,1 kg	767040
150	126	A	9,1 kg	767050
180	156	A	9,3 kg	767060
210	186	A	10,2 kg	767070
240	216	A	10,4 kg	767080
270	246	B	10,6 kg	767090
300	276	B	10,8 kg	767100
360	336	B	11,2 kg	767120
450	426	B	11,8 kg	767150

Ablageboden



Mit 4 Bodenträgern,
Belastung 30 kg,
RAL 7035 Lichtgrau

Tiefe	Höhe	Fachlast	Gewicht	Nr.
600	43	30	4 kg	749800

Sockel

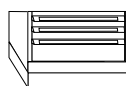

Tiefe	Höhe	Farbcode	Gewicht	Nr.
680	90	A	5 kg	754530

Abdeckplatte

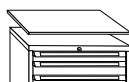

Melaminharz beschichtet,
mit PCV-Umleimer

Tiefe	Höhe	Oberfläche	Gewicht	Nr.
700	16	Anthrazit	4,4 kg	754100
700	16	Lichtgrau	4,4 kg	754105

Abrollrand

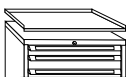

3-seitig 20 mm hoch

Tiefe	Höhe	Oberfläche	Gewicht	Nr.
700	20	Lichtgrau	4,6 kg	754400

Riffelgummi



Schwarz, ölfest

Tiefe	Höhe	Gewicht	Nr.
700	3	1 kg	754300

Sicherheitsschloss



mit 2 Schlüsseln
als Ersatzteil

Gewicht	Nr.
0,1 kg	754250

Hauptschlüsselanlage

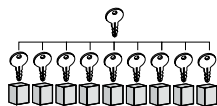

Mehrpreis je Schloss
(Mit 1 Hauptschlüssel je Anlage)

Nr.
754230

Generalhauptschlüsselanlage

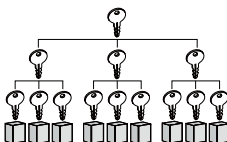

Mehrpreis je Schloss
(Mit 1 Hauptschlüssel je Anlage)

Nr.
754240

Schubladenschränke 700 mm tief, 715 mm breit

Schubladeninnenmaße:
 B x T: 600 x 600 mm (Nennmaß)
 589 x 586 mm (Istmaß)

Einzelteile und Zubehör für individuelle
 Zusammenstellung auf den Zubehörseiten ab Seite 84

Schubladenunterteilungen ab Seite 98

Standardfarbe: Gehäuse und Schubladenkorpus
 RAL 7035 Lichtgrau, Fronten RAL 5010 Enzianblau

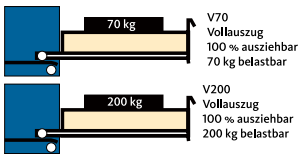

Schubladenschränke 700 mm tief, 715 mm breit, 810 mm hoch

Schubladenschrank B x T x H: 715 x 700 x 810 mm

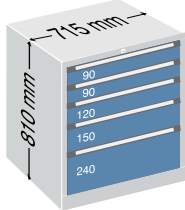
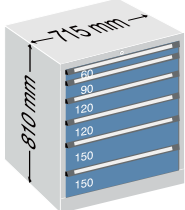
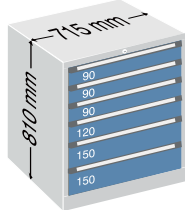
	Typ 210		Typ 211		Typ 231	
						
Auszugsart/Belastung	Vollauszug 70 kg	Vollauszug 200 kg	Vollauszug 70 kg	Vollauszug 200 kg	Vollauszug 70 kg	Vollauszug 200 kg
Schubladen	5	5	6	6	6	6
Farbcode	E	E	E	E	E	E
Gewicht	67 kg	67 kg	71 kg	71 kg	71,5 kg	71,5 kg
Nr. Standardschloss	769270	769300	769330	769360	769390	769420

Schubladenschränke 700 mm tief, 715 mm breit, 1020 mm hoch

Schubladenschrank B x T x H: 715 x 700 x 1020 mm

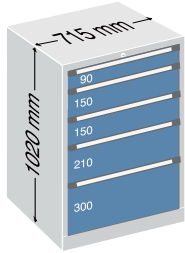
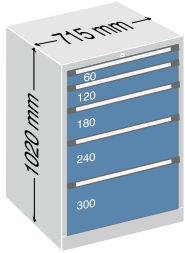
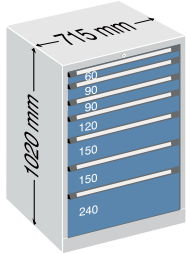
	Typ 228		Typ 229		Typ 234	
						
Auszugsart/Belastung	Vollauszug 70 kg	Vollauszug 200 kg	Vollauszug 70 kg	Vollauszug 200 kg	Vollauszug 70 kg	Vollauszug 200 kg
Schubladen	5	5	5	5	7	7
Farbcode	F	F	F	F	F	F
Gewicht	77 kg	77 kg	76 kg	76 kg	85 kg	85,0 kg
Nr. Standardschloss	769450	769480	769510	769540	769570	769600

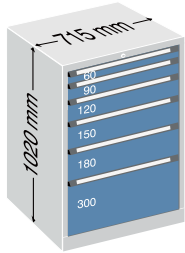
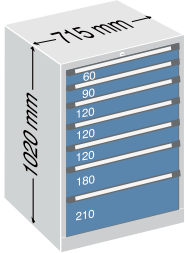
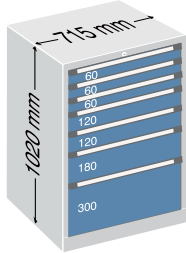
	Typ 233		Typ 246		Typ 247	
						
Auszugsart/Belastung	Vollauszug 70 kg	Vollauszug 200 kg	Vollauszug 70 kg	Vollauszug 200 kg	Vollauszug 70 kg	Vollauszug 200 kg
Schubladen	6	6	7	7	7	7
Farbcode	F	F	F	F	F	F
Gewicht	80 kg	80,0 kg	85 kg	85 kg	84 kg	84 kg
Nr. Standardschloss	769630	769660	769690	769720	769750	769780

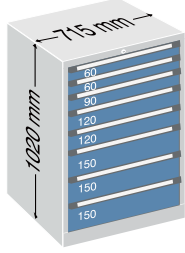
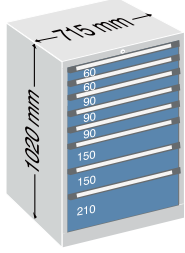
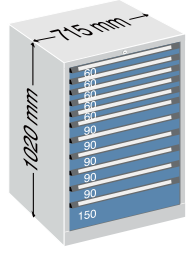
	Typ 235		Typ 236		Typ 238	
						
Auszugsart/Belastung	Vollauszug 70 kg	Vollauszug 200 kg	Vollauszug 70 kg	Vollauszug 200 kg	Vollauszug 70 kg	Vollauszug 200 kg
Schubladen	8	8	8	8	11	11
Farbcode	F	F	F	F	K	K
Gewicht	90 kg	90 kg	91 kg	91 kg	104 kg	104 kg
Nr. Standardschloss	769810	769840	769870	769900	769930	769960

Schubladenschrank B x T x H: 715 x 700 x 1020 mm

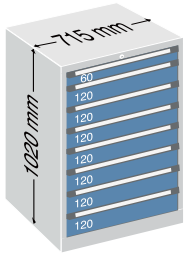
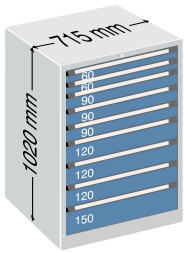
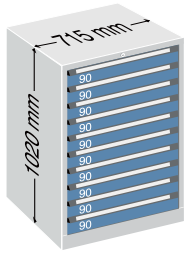
	Typ 248		Typ 237		Typ 249	
						
Auszugsart/Belastung	Vollauszug 70 kg	Vollauszug 200 kg	Vollauszug 70 kg	Vollauszug 200 kg	Vollauszug 70 kg	Vollauszug 200 kg
Schubladen	8	8	9	9	10	10
Farbcode	F	F	G	G	H	H
Gewicht	88 kg	88,0 kg	94 kg	94 kg	100 kg	100 kg
Nr. Standardschloss	769990	770020	770050	770090	770120	770150

Schubladenschränke 700 mm tief, 715 mm breit, 1530 mm hoch

Schubladenschrank B x T x H: 715 x 700 x 1530 mm

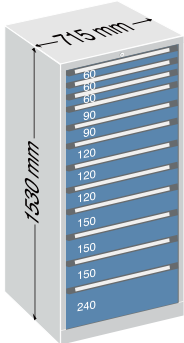
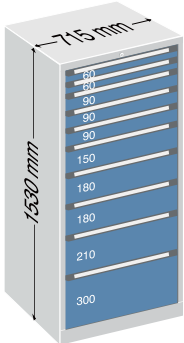
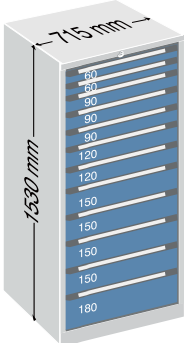
	Typ 227		Typ 245		Typ 239	
						
Auszugsart/Belastung	Vollauszug 70 kg	Vollauszug 200 kg	Vollauszug 70 kg	Vollauszug 200 kg	Vollauszug 70 kg	Vollauszug 200 kg
Schubladen	12	12	10	10	12	12
Farbcode	L	L	L	L	L	L
Gewicht	130 kg	130 kg	121 kg	121 kg	131 kg	131 kg
Nr. Standardschloss	770180	770210	770240	770270	770300	770330

Schubladenschränke mit Flügeltüren 700 mm tief, 715 mm breit

Typ 240, 715 mm breit

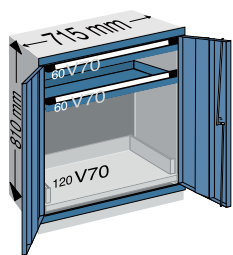

2 Schubladen Höhe 60 mm, V70
1 Ausziehboden Höhe 120 mm, V70

Tiefe	Höhe	Farbcode	Gewicht	Nr.
740	810	E	70 kg	770360

Typ 241, 715 mm breit

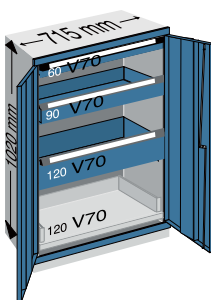

Je 1 Schublade Höhe 60, 90, 120 mm
1 Ausziehboden Höhe 120 mm, V70

Tiefe	Höhe	Farbcode	Gewicht	Nr.
740	1020	F	84 kg	770400

Typ 242, 715 mm breit

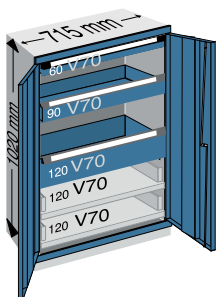

Je 1 Schublade Höhe 60, 90, 120 mm
2 Ausziehböden Höhe 120 mm, V70

Tiefe	Höhe	Farbcode	Gewicht	Nr.
740	1020	F	89 kg	770370

Typ 243, 715 mm breit

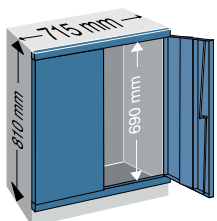

Mit Flügeltüren (leer)

Tiefe	Höhe	Nutzhöhe	Farbcode	Gewicht	Nr.
740	810	690	D	54 kg	770380

Typ 244, 715 mm breit

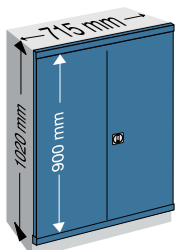

Mit Flügeltüren (leer)

Tiefe	Höhe	Nutzhöhe	Farbcode	Gewicht	Nr.
740	1020	900	E	61 kg	770390

Typ 243, Mehrpreis Schubladensperre

Nr.
754481

Typ 244, Mehrpreis Schubladensperre

Nr.
754761

Zubehör für Schubladenschränke 700 mm tief, 715 mm breit

Leergehäuse 715 mm breit

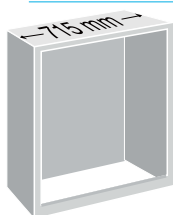

Mit Verschluss

Tiefe	Höhe	Nutzhöhe	Farbcode	Gewicht	Nr.
700	810	690	C	30,1 kg	742130
700	1020	900	D	35,4 kg	742140
700	1530	1410	E	48,1 kg	742150

Vorbauflügeltüren 715 mm breit

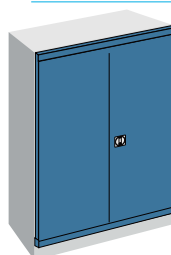

1 Ablageboden,
mit Zweiriegel-Griffverschluss

Tiefe	Höhe	Farbcode	Gewicht	Nr.
40	690	C	23 kg	741380
40	900	D	25 kg	741390

Schubladen für Schrankbreite 715 mm breit, 600 mm tief

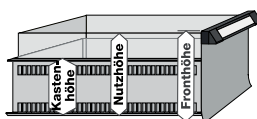

Höhe mm	Nutzhöhe	Farbcode	Vollauszug 70 kg		Vollauszug 200 kg	
			Gewicht	Nr.	Gewicht	Nr.
60	36	A	7,5 kg	767220		
90	66	A	9,8 kg	767230	11,2 kg	767232
120	96	A	10,1 kg	767240	11,5 kg	767242
150	126	A	11,1 kg	767250	12,5 kg	767252
180	156	A	11,4 kg	767260	12,8 kg	767262
210	186	A	12,3 kg	767270	13,7 kg	767272
240	216	A	12,6 kg	767280	14,0 kg	767282
270	246	B	12,9 kg	767290	14,3 kg	767292
300	276	B	13,1 kg	767300	14,5 kg	767302
360	336	B	13,6 kg	767320	15,0 kg	767322
450	426	B	14,3 kg	767350	15,7 kg	767352

Ausziehboden

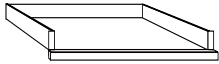

Empfohlenes Abstandsmaß von Boden zu Boden 150 mm, RAL 7035 Lichtgrau

	Höhe	Nutzhöhe	Gewicht	Nr.
Vollauszug 70 kg	120	90	5,0 kg	742400
Vollauszug 200 kg	120	90	5,0 kg	742410

Riffelgummi

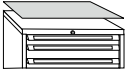

Schwarz, ölfest

Tiefe	Höhe	Gewicht	Nr.
700	3	1,3 kg	754310

Sockel

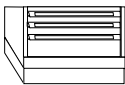

Tiefe	Höhe	Farbcode	Gewicht	Nr.
680	90	B	7 kg	754540

Blende für Hubwagensockel

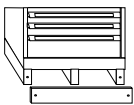

Zur Abdeckung der Einfahröffnung

Höhe	Farbcode	Gewicht	Nr.
100	A	1,1 kg	754640

Hauptschlüsselanlage

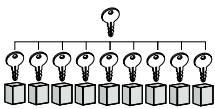

Mehrpreis je Schloss (Mit 1 Hauptschlüssel je Anlage)

Nr.
754230

Generalhauptschlüsselanlage

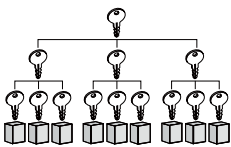

Mehrpreis je Schloss (Mit 1 Hauptschlüssel je Anlage)

Nr.
754240

Ablageboden

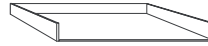

Mit Bodenträgern Belastung 30 kg, RAL 7035 Lichtgrau

Tiefe	Höhe	Fachlast	Gewicht	Nr.
600	43	30	6,0kg	749810

Abdeckplatte

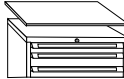

Melaminharz beschichtet, mit PVC-Umleimer

Tiefe	Höhe	Oberfläche	Gewicht	Nr.
700	16	Anthrazit	5,8 kg	754110
700	16	Lichtgrau	5,8 kg	754115

Abrollrand

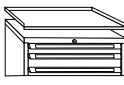

Tiefe	Höhe	Oberfläche	Gewicht	Nr.
700	20	Lichtgrau	4,6 kg	754410

Zweiweg-Hubwagensockel

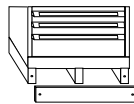

Tiefe	Höhe	Farbcode	Gewicht	Nr.
680	100	C	6 kg	754610

Sicherheitsschloss



mit 2 Schüsseln als Ersatzteil

Nr.
754250

Schubladenschränke 700 mm tief, 1015 mm breit

Schubladeninnenmaße:
 B x T: 900 x 600 mm (Nennmaß)
 889 x 586 mm (Istmaß)

Einzelteile und Zubehör für individuelle
 Zusammenstellung auf den Zubehörseiten ab Seite 89

Schubladenunterteilungen ab Seite 98

Standardfarbe: Gehäuse und Schubladenkorpus
 RAL 7035 Lichtgrau, Fronten RAL 5010 Enzianblau

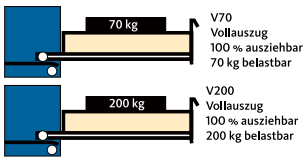

Schubladenschränke 700 mm tief, 1015 mm breit, 810 mm hoch

Schubladenschrank B x T x H: 1015 x 700 x 810 mm

	Typ 280		Typ 281	
Auszugsart/Belastung	Vollauszug 70 kg	Vollauszug 200 kg	Vollauszug 70 kg	Vollauszug 200 kg
Schubladen	5	5	6	6
Farbcode	G	G	G	G
Gewicht	103,5 kg	110,9 kg	94 kg	94 kg
Nr. Standardschloss	770410	770440	770470	770500

Schubladenschranke 700 mm tief, 1015 mm breit, 1020 mm hoch

Schubladenschrank B x T x H: 1015 x 700 x 1020 mm

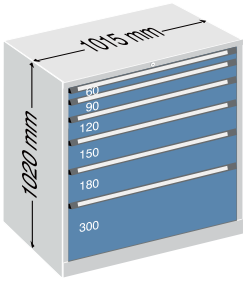
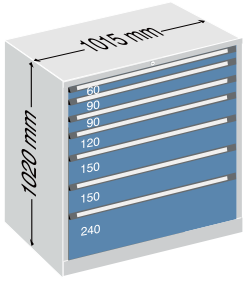
	Typ 251		Typ 261		Typ 282	
						
Auszugsart/Belastung	Vollauszug 70 kg	Vollauszug 200 kg	Vollauszug 70 kg	Vollauszug 200 kg	Vollauszug 70 kg	Vollauszug 200 kg
Schubladen	5	5	6	6	7	7
Farbcode	G	G	G	G	G	G
Gewicht	97 kg	97 kg	104 kg	104 kg	112 kg	112 kg
Nr. Standardschloss	770530	770560	770590	770620	770650	770680

Schubladenschrank B x T x H: 1015 x 700 x 1020 mm

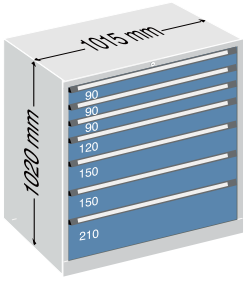
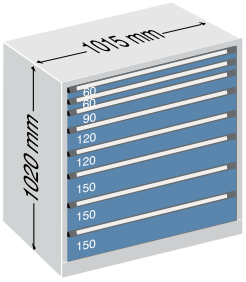
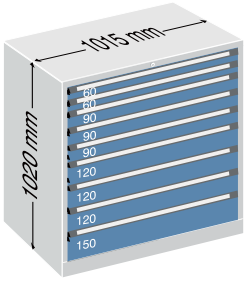
	Typ 283		Typ 284		Typ 285	
						
Auszugsart/Belastung	Vollauszug 70 kg	Vollauszug 200 kg	Vollauszug 70 kg	Vollauszug 200 kg	Vollauszug 70 kg	Vollauszug 200 kg
Schubladen	7	7	8	8	9	9
Farbcode	G	G	G	G	H	H
Gewicht	112 kg	112 kg	119 kg	119 kg	125 kg	125 kg
Nr. Standardschloss	770710	770740	770770	770800	770830	770860

Schubladenschränke 700 mm tief, 1015 mm breit, 1530 mm hoch

Schubladenschrank B x T x H: 1015 x 700 x 1530 mm

Typ 255

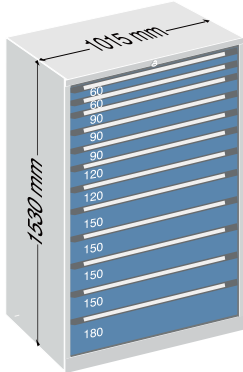

Auszugsart/Belastung	Vollauszug 70 kg	Vollauszug 200 kg
Schubladen gesamt	12	12
Farbcode	M	M
Gewicht	172 kg	172 kg
Nr. Standardschloss	770890	770920

Schubladenschränke mit Flügeltüren 700 mm tief, 1015 mm breit

Typ 256

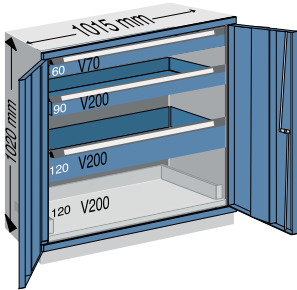

Mit Flügeltüren,
 1 Schublade Höhe 60 mm, V70
 1 Schublade Höhe 90 mm, V200
 1 Schublade Höhe 120 mm, V200
 1 Ausziehboden Höhe 120 mm, V200

Tiefe	Höhe	Nutzhöhe	Farbcode	Gewicht	Nr.
740	1020	900	H	103 kg	770950

Typ 257

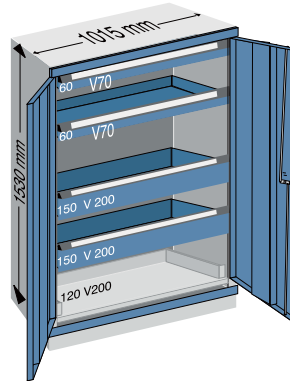

Mit Flügeltüren,
 2 Schubladen Höhe 60 mm, V70
 2 Schubladen Höhe 150 mm, V200
 1 Ausziehboden Höhe 120 mm, V200

Tiefe	Höhe	Nutzhöhe	Farbcode	Gewicht	Nr.
740	1530	1410	K	172 kg	770970

Typ 258

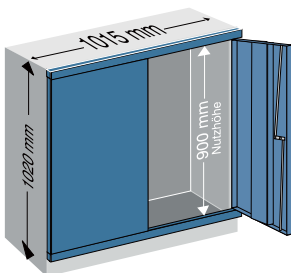

Mit Flügeltüren, ohne Innenausstattung

Tiefe	Höhe	Nutzhöhe	Farbcode	Gewicht	Nr.
740	1020	900	F	103 kg	770960

Typ 258, Mehrpreis für Sicherheitsschubladensperre

Nr.
754871

Typ 259

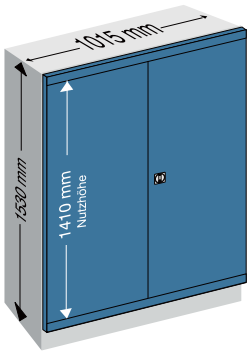

Mit Flügeltüren, ohne Innenausstattung

Tiefe	Höhe	Nutzhöhe	Farbcode	Gewicht	Nr.
740	1530	1410	G	95,0 kg	770980

Typ 259, Mehrpreis für Sicherheitsschubladensperre

Nr.
754921

Zubehör für Schubladenschränke 700 mm tief, 1015 mm breit

Leergehäuse 1015 mm breit

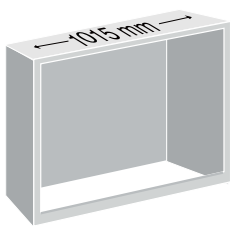

mit Verschluss

Tiefe	Höhe	Nutzhöhe	Farbcode	Gewicht	Nr.
700	810	690	D	35,7 kg	742170
700	1020	900	E	41,5 kg	742180
700	1530	1410	G	55,4 kg	742190

Vorbauflügeltüren 1015 mm breit

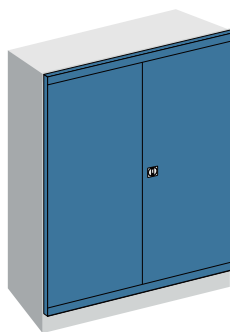

mit Zweiriegel-Griffverschluss

Tiefe	Höhe	Farbcode	Gewicht	Nr.
40	900	E	27 kg	741780
40	1410	G	35 kg	741790

Schubladen für Schrankbreite 1015 mm breit, 600 mm tief

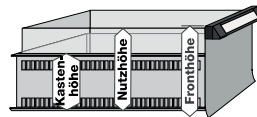

Höhe mm	Nutzhöhe	Farbcode	Vollauszug 70 kg		Vollauszug 200 kg	
			Gewicht	Nr.	Gewicht	Nr.
60	36	A	11,7 kg	767420		
90	66	A	12,5 kg	767430	13,9 kg	767432
120	96	A	12,9 kg	767440	14,3 kg	767442
150	126	A	14,1 kg	767450	15,5 kg	767452
180	156	A	14,5 kg	767460	15,9 kg	767462
210	186	A	15,7 kg	767470	17,1 kg	767472
240	216	A	16,1 kg	767480	17,5 kg	767482
270	246	B	16,4 kg	767490	17,8 kg	767492
300	276	B	16,7 kg	767500	18,1 kg	767502
360	336	B	17,4 kg	767520	18,8 kg	767522
450	426	B	18,4 kg	767550	19,8 kg	767552

Zubehör für Schubladenschränke 700 mm tief, 1015 mm breit

Ausziehboden

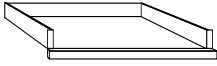

Empfohlenes Abstandsmaß von Boden zu Boden 150 mm, RAL 7035 Lichtgrau

Auszugsart/Belastung	Höhe	Nutzhöhe	Gewicht	Nr.
Vollauszug 70 kg	120	90	11,0 kg	742420
Vollauszug 200 kg	120	90	7,0 kg	742430

Abrollrand

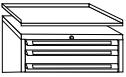

Tiefe	Höhe	Gewicht	Nr.
700	20	4,8 kg	754420

Sockel

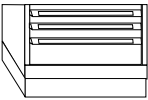

Tiefe	Höhe	Farbcode	Gewicht	Nr.
680	90	C	9 kg	754550

Blende für Hubwagensockel

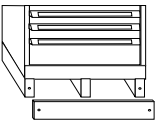

Zur Abdeckung der Einfahröffnung

Höhe	Farbcode	Gewicht	Nr.
100	A	1,9 kg	754650

Hauptschlüsselanlage

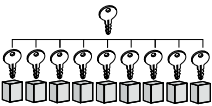

Mehrpreis je Schloss (Mit 1 Hauptschlüssel je Anlage)

Nr.
754230

Ablageboden



Mit Bodenträgern
Belastung 30 kg,
RAL 7035 Lichtgrau

Tiefe	Höhe	Fachlast	Gewicht	Nr.
600	43	30	9 kg	749820

Abdeckplatte

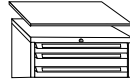

Tiefe	Höhe	Oberfläche	Gewicht	Nr.
700	16	Anthrazit	8,0 kg	754120
700	16	Lichtgrau	8,0 kg	754125

Riffelgummi

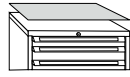

Schwarz, ölfest

Tiefe	Höhe	Gewicht	Nr.
700	3	2 kg	754320

Zweiweg-Hubwagensockel

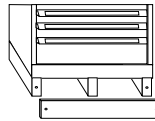

Tiefe	Höhe	Farbcode	Gewicht	Nr.
680	100	D	7 kg	754620

Sicherheitsschloss

mit 2 Schlüsseln
als Ersatzteil

Nr.
754250

Generalhauptschlüsselanlage

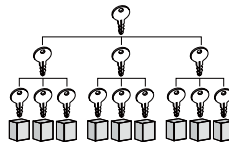

Mehrpreis je Schloss (Mit 1 Hauptschlüssel je Anlage)

Nr.
754240

Schubladenschränke 700 mm tief, 1315 mm breit

Schubladeninnenmaße:
 B x T: 1200 x 600 mm (Nennmaß)
 1189 x 586 mm (Istmaß)

Einzelteile und Zubehör für individuelle
 Zusammenstellung auf den Zubehörseiten ab Seite 94

Schubladenunterteilungen ab Seite 98

Standardfarbe: Gehäuse und Schubladenkorpus
 RAL 7035 Lichtgrau, Fronten RAL 5010 Enzianblau

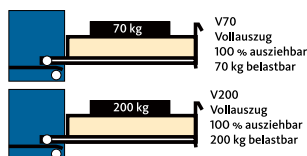



Schubladenschränke 700 mm tief, 1315 mm breit, 810 mm hoch

Schubladenschrank B x T x H: 1315 x 700 x 810 mm

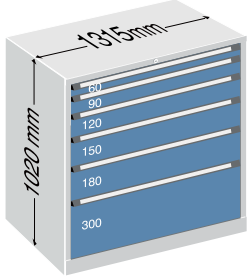

	Typ 286		Typ 287	
Auszugsart/Belastung	Vollauszug 70 kg	Vollauszug 200 kg	Vollauszug 70 kg	Vollauszug 200 kg
Schubladen	5	5	6	6
Farbcode	G	G	G	G
Gewicht	115 kg	115 kg	125 kg	125 kg
Nr. Standardschloss	770990	771020	771050	771080

Schubladenschränke 700 mm tief, 1315 mm breit, 1020 mm hoch

Schubladenschrank B x T x H: 1315 x 700 x 1020 mm

	Typ 288		Typ 289		Typ 290	
						
Auszugsart/Belastung	Vollauszug 70 kg	Vollauszug 200 kg	Vollauszug 70 kg	Vollauszug 200 kg	Vollauszug 70 kg	Vollauszug 200 kg
Schubladen	5	5	6	6	7	7
Farbcode	G	G	G	G	G	G
Gewicht	126 kg	126 kg	136 kg	136 kg	148 kg	148 kg
Nr. Standardschloss	771110	771140	771170	771200	771230	771260

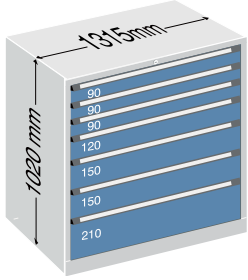
Schubladenschrank B x T x H: 1315 x 700 x 1020 mm

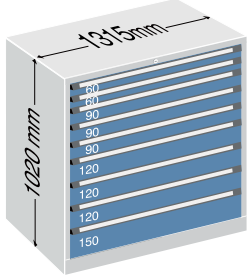
	Typ 291		Typ 292		Typ 293	
						
Auszugsart/Belastung	Vollauszug 70 kg	Vollauszug 200 kg	Vollauszug 70 kg	Vollauszug 200 kg	Vollauszug 70 kg	Vollauszug 200 kg
Schubladen	7	7	8	8	9	9
Farbcode	G	G	G	G	H	H
Gewicht	149 kg	149 kg	128 kg	128 kg	125 kg	125 kg
Nr. Standardschloss	771290	771320	771350	771380	771410	771440

Schubladenschränke 700 mm tief, 1315 mm breit, 1530 mm hoch

Schubladenschränk B x T x H: 1315 x 700 x 1530 mm

Typ 294

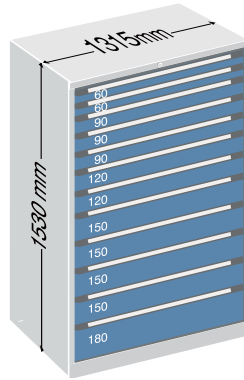

Auszugsart/Belastung	Vollauszug 70 kg	Vollauszug 200 kg
Schubladen gesamt	12	12
Farbcode	M	M
Gewicht	230 kg	230 kg
Nr. Standardschloss	771470	771490

Schubladenschränke mit Flügeltüren 700 mm tief, 1315 mm breit

Typ 295

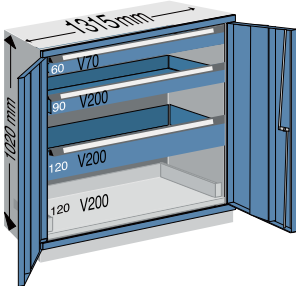

Mit Flügeltüren,
1 Schublade Höhe 60 mm, V70
1 Schublade Höhe 90 mm, V200
1 Schublade Höhe 120 mm, V200
1 Ausziehboden Höhe 120 mm, V200

Tiefe	Höhe	Nutzhöhe	Farbcode	Gewicht	Nr.
740	1020	900	H	116 kg	771510

Typ 296

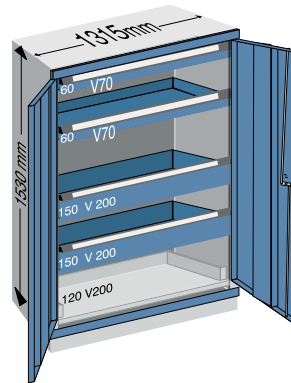

Mit Flügeltüren,
2 Schubladen Höhe 60 mm, V70
2 Schubladen Höhe 150 mm, V200
1 Ausziehboden Höhe 120 mm, V200

Tiefe	Höhe	Nutzhöhe	Farbcode	Gewicht	Nr.
740	1530	1410	K	126 kg	771530

Typ 297

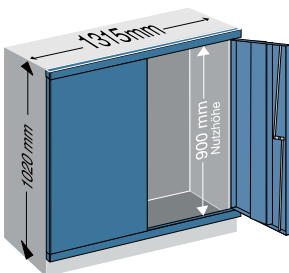

Mit Flügeltüren, ohne Innenausstattung

Tiefe	Höhe	Nutzhöhe	Farbcode	Gewicht	Nr.
740	1020	900	F	67 kg	771520

Typ 258, Mehrpreis für Sicherheitsschubladensperre

Nr.
754871

Typ 298

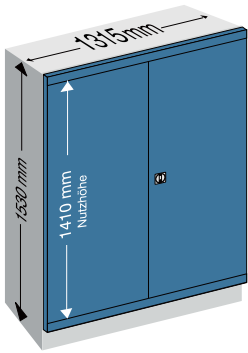

Mit Flügeltüren, ohne Innenausstattung

Tiefe	Höhe	Nutzhöhe	Farbcode	Gewicht	Nr.
740	1530	1410	G	89,0 kg	771540

Typ 259, Mehrpreis für Sicherheitsschubladensperre

Nr.
754921

Zubehör für Schubladenschränke 700 mm tief, 1315 mm breit

Leergehäuse 1315 mm breit

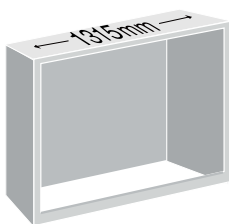

mit Verschluss

Tiefe	Höhe	Nutzhöhe	Farbcode	Gewicht	Nr.
700	810	690	D	42,3 kg	742210
700	1020	900	E	48,6 kg	742220
700	1530	1410	G	63,7 kg	742230

Vorbauflügeltüren 1315 mm breit

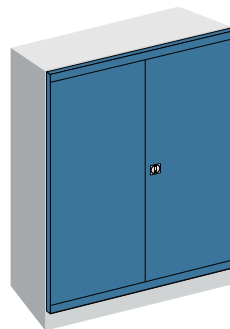

mit Zweiriegel-Griffverschluss

Tiefe	Höhe	Farbcode	Gewicht	Nr.
40	900	E	19 kg	741770
40	1410	G	25 kg	741800

Schubladen für Schrankbreite 1315 mm breit, 600 mm tief

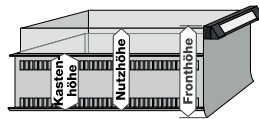

Höhe mm	Nutzhöhe	Farbcode	Vollauszug 70 kg		Vollauszug 200 kg	
			Gewicht	Nr.	Gewicht	Nr.
60	36	A	15,4 kg	767620		
90	66	A	16,4 kg	767630	17,8 kg	767632
120	96	A	16,8 kg	767640	19,3 kg	767642
150	126	A	18,3 kg	767650	19,8 kg	767652
180	156	A	18,8 kg	767660	20,2 kg	767662
210	186	A	20,2 kg	767670	21,7 kg	767672
240	216	A	20,7 kg	767680	22,1 kg	767682
270	246	B	21,1 kg	767690	22,5 kg	767692
300	276	B	21,5 kg	767700	23,0 kg	767702
360	336	B	22,3 kg	767720	23,8 kg	767722
450	426	B	23,6 kg	767750	25,0 kg	767752

Zubehör für Schubladenschrank 700 mm tief, 1315 mm breit

Ausziehboden

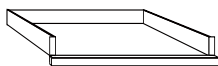

Empfohlenes Abstandsmaß von Boden zu Boden 150 mm, RAL 7035 Lichtgrau

Auszugsart/Belastung	Höhe	Nutzhöhe	Gewicht	Nr.
Vollauszug 70 kg	120	90	11 kg	742440
Vollauszug 200 kg	120	90	11 kg	742450

Abrollrand

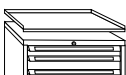

Tiefe	Höhe	Gewicht	Nr.
700	20	6 kg	754430

Sockel



Tiefe	Höhe	Farbcode	Gewicht	Nr.
680	90	C	6,5 kg	742500

Blende für Hubwagensockel

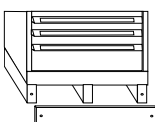

Zur Abdeckung der Einfahröffnung

Höhe	Farbcode	Gewicht	Nr.
100	A	2,7 kg	754660

Hauptschlüsselanlage

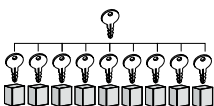

Mehrpreis je Schloss (Mit 1 Hauptschlüssel je Anlage)

Nr.
754230

Ablageboden



Mit Bodenträgern Belastung 30 kg, RAL 7035 Lichtgrau

Tiefe	Höhe	Fachlast	Gewicht	Nr.
600	43	30	11 kg	749830

Abdeckplatte

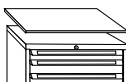

Tiefe	Höhe	Oberfläche	Gewicht	Nr.
700	16	Anthrazit	11,5 kg	75429006
700	16	Lichtgrau	11,5 kg	75429017

Riffelgummi

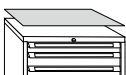

Schwarz, ölfest

Tiefe	Höhe	Gewicht	Nr.
700	3	1 kg	754330

Zweiweg-Hubwagensockel

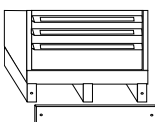

Tiefe	Höhe	Farbcode	Gewicht	Nr.
680	100	D	8,5 kg	754180

Sicherheitsschloss

mit 2 Schlüsseln als Ersatzteil

Nr.
754250

Generalhauptschlüsselanlage

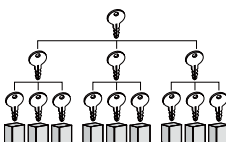

Mehrpreis je Schloss (Mit 1 Hauptschlüssel je Anlage)

Nr.
754240

Montagewagen

- Mit je zwei Lenk- und Bockrollen, Durchmesser 125 mm
- Lenkrollen feststellbar
- Belastung bis max. 300 kg
- Zentralverschluss mit kombinierter Schubladensperre
- Keine Kippgefahr durch Schubladen-Einzelverriegelung
- Druckknopf zur Entriegelung einzelner Schubladen
- Schubladen mit 100 % Vollauszug
- Die Typen MW1, MW2, MW3 und das Leergehäuse MWL15 sind für Werkbänke geeignet.

Schubladenunterteilungen ab Seite 98

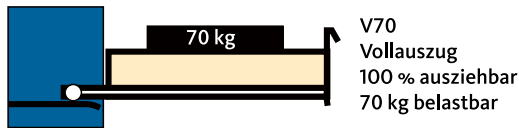



Montagewagen B x T: 565 x 700 mm

	Typ MW 1	Typ MW 2	Typ MW 3	Typ MW 4	Typ MW 5
Auszugsart/Belastung	Vollauszug 70 kg	Vollauszug 70 kg	Vollauszug 70 kg	Vollauszug 70 kg	Vollauszug 70 kg
Höhe mm	718	718	718	793	793
Einbauhöhe mm	450	450	450	300	300
Farbcode	E	E	E	E	E
Gewicht	60,0 kg	60,0 kg	66,0 kg	52,0 kg	55,0 kg
Nr.	771550	771560	771570	771580	771590



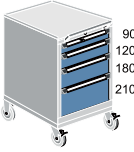

Montagewagen B x T: 565 x 700 mm

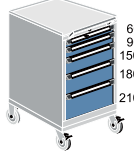
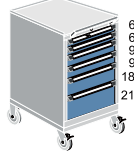
	Typ MW 6	Typ MW 7	Typ MW 8	Typ MW 9	Typ MW 10
Auszugsart/Belastung	Vollauszug 70 kg	Vollauszug 70 kg	Vollauszug 70 kg	Vollauszug 70 kg	Vollauszug 70 kg
Höhe mm	793	943	943	943	905
Einbauhöhe mm	300	450	450	450	600
Farbcode	E	E	F	F	E
Gewicht	60,0 kg	64 kg	58,0 kg	58,0 kg	70,5 kg
Nr.	771600	771610	771620	771630	771640

Montagewagen B x T: 565 x 700 mm

	Typ MW 11	Typ MW 12	Typ MW 13	Typ MW 14	Typ MW 15
					
Auszugsart/Belastung	Vollauszug 70 kg	Vollauszug 70 kg	Vollauszug 70 kg	Vollauszug 70 kg	Vollauszug 70 kg
Höhe mm	905	905	995	995	995
Einbauhöhe mm	600	600	690	690	690
Farbcode	E	F	F	F	F
Gewicht	58 kg	61 kg	64 kg	65 kg	60 kg
Nr.	771650	771660	771670	771680	771690

Leergehäuse

	Typ MWL 10 F	Typ MWL 15 F	Typ MWL 15	Typ MWL 20	Typ MWL 23
					
Höhe mm	793	943	718	905	995
Einbauhöhe mm	300	450	450	600	690
Farbcode	C	C	C	C	C
Gewicht	40,5 kg	44,0 kg	38 kg	35,5 kg	38,0 kg
Nr.	741020	741030	741060	741040	741050

Schubladen für Montagewagen 565 mm breit, 600 mm tief

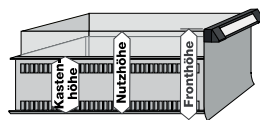

Schubladenhöhe	Nutzhöhe	Farbcode	Vollauszug 70 kg		
			Gewicht	Nr.	
60	36	A	4,1 kg	767020	
90	66	A	4,6 kg	767030	
120	96	A	4,7 kg	767040	
150	126	A	5,7 kg	767050	
180	156	A	5,9 kg	767060	
210	186	A	6,8 kg	767070	
240	216	A	7,0 kg	767080	
270	246	B	7,2 kg	767090	
300	276	B	7,4 kg	767100	
450	426	B	8,4 kg	767150	

Riffelgummi

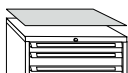

Schwarz, ölfest

Breite	Tiefe	Höhe	Gewicht	Nr.
565	700	3	1 kg	754300

Schubladeneinrichtungen für 600 mm tiefe Schubladen

Für Schubladenschränke, Schubladenregale, Montagewagen und Werkbänke (ausgenommen Werkbank modul)

Einrichtungssätze sind für Schubladen passend zusammengestellt.

Sätze von Schlitzleisten, Fachschienen, Muldenplatten und Kleinteilekästen sind auch individuell kombinierbar.



Einrichtungsvorschläge für Schrankbreite 565 mm, Schubladeninnenmaß: 450 x 600 mm

EV29

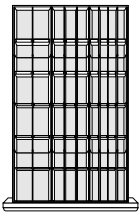

	Gewicht	Nr.
Schubladenhöhe 60 mm	2,7 kg	755420

EV32

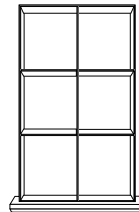

1 Fachschiene 600 mm
4 Fachteiler 225 mm

6 Fächer

	Gewicht	Nr.
Schubladenhöhe 60 mm	0,68 kg	743080
Schubladenhöhe 90 u. 120 mm	1,2 kg	743090
Schubladenhöhe 150 u. 180 mm	2,2 kg	743100
Schubladenhöhe 210 bis 450 mm	3 kg	743110

EV33

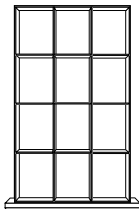

2 Fachschienen 600 mm
9 Fachteiler 150 mm

12 Fächer

	Gewicht	Nr.
Schubladenhöhe 60 mm	1,2 kg	743120
Schubladenhöhe 90 u. 120 mm	1,9 kg	743130
Schubladenhöhe 150 u. 180 mm	3,7 kg	743140
Schubladenhöhe 210 bis 450 mm	4,9 kg	743150

EV35

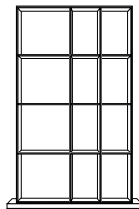

2 Fachschienen
6 Fachteiler 125 mm
3 Fachteiler 200 mm

12 Fächer

	Gewicht	Nr.
Schubladenhöhe 60 mm	0,8 kg	743180
Schubladenhöhe 90 u. 120 mm	1,4 kg	743190
Schubladenhöhe 150 u. 180 mm	2,7 kg	743200

EV38



1 Moosgummieinlage

	Gewicht	Nr.
Schubladenhöhe 60 mm	0,13 kg	743270

EV40

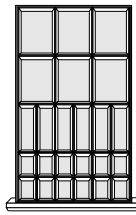

6 Kästen 150 x 150 mm
6 Kästen 150 x 75 mm
12 Kästen 75 x 75 mm
24 Kunststoffkästen

	Gewicht	Nr.
Schubladenhöhe 60 mm	1,1 kg	743300
Schubladenhöhe 90 u. 120 mm	1,5 kg	743310

Einrichtungsvorschläge für Schrankbreite 715 mm, Schubladeninnenmaß: 600 x 600 mm

EV49

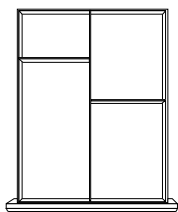

1 Fachschiene 600 mm
2 Fachteiler 300 mm
4 Fächer

	Gewicht	Nr.
Schubladenhöhe 60 mm	0,54 kg	755050
Schubladenhöhe 90 u. 120 mm	0,89 kg	755060
Schubladenhöhe 150 u. 180 mm	1,8 kg	755070
Schubladenhöhe 210 bis 450 mm	2,4 kg	755080

EV50

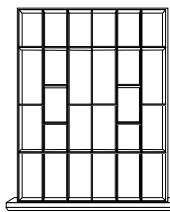

5 Fachschiene 600 mm
20 Fachteiler 100 mm
26 Fächer

	Gewicht	Nr.
Schubladenhöhe 60 mm	2,2 kg	755530
Schubladenhöhe 90 u. 120 mm	3,8 kg	755540
Schubladenhöhe 150 u. 180 mm	7,3 kg	755550

EV51

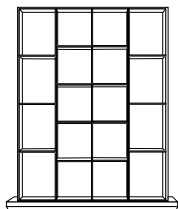

3 Fachschiene 600 mm
14 Fachteiler 150 mm
18 Fächer

	Gewicht	Nr.
Schubladenhöhe 60 mm	1,8 kg	755160
Schubladenhöhe 90 u. 120 mm	3 kg	755170
Schubladenhöhe 150 u. 180 mm	5,6 kg	755180
Schubladenhöhe 210 bis 450 mm	7,6 kg	755190

EV53

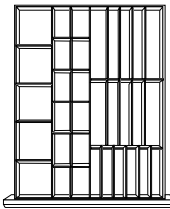

3 Fachschiene 600 mm
2 Fachschiene 300 mm
8 Fachteiler 225 mm
9 Fachteiler 150 mm
10 Fachteiler 75 mm
33 Fächer

	Gewicht	Nr.
Schubladenhöhe 60 mm	2,8 kg	755620
Schubladenhöhe 90 u. 120 mm	4,8 kg	755630
Schubladenhöhe 150 u. 180 mm	9 kg	755640

EV55

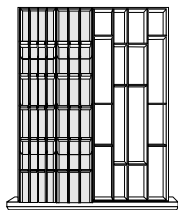

4 Muldenplatten mit 3 Mulden
20 Muldensteckwände 46 mm
4 Muldenplatten mit 4 Mulden
20 Muldensteckwände 34 mm
2 Ausgleichstücke 150 mm
3 Fachteiler 100 mm
6 Fachteiler 75 mm
3 Fachteiler 50 mm
4 Fachschiene 600 mm

58 Fächer

	Gewicht	Nr.
Schubladenhöhe 60 mm	3,4 kg	755650

EV56

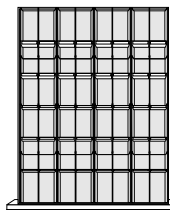

16 Muldenplatten mit 2 Mulden
40 Muldensteckwände 70 mm
2 Ausgleichstücke 225 mm
1 Ausgleichstück 150 mm

48 Fächer

	Gewicht	Nr.
Schubladenhöhe 60 mm	3,6 kg	743820

EV61

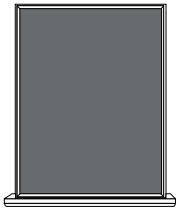

1 Moosgummieinlage

	Gewicht	Nr.
alle Schubladenhöhen	0,18 kg	755710

EV63

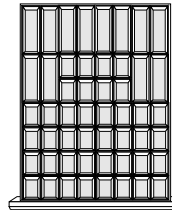

12 Kästen 150 x 75 mm
40 Kästen 75 x 75 mm
52 Kästen

	Gewicht	Nr.
Schubladenhöhe 60 mm	1,8 kg	755770
Schubladenhöhe 90 u. 120 mm	2,3 kg	755780

EV64

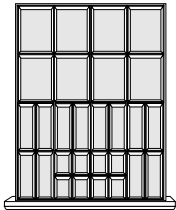

8 Kästen 150 x 150 mm
12 Kästen 150 x 75 mm
8 Kästen 75 x 75 mm
28 Kästen

	Gewicht	Nr.
Schubladenhöhe 60 mm	1,4 kg	755800
Schubladenhöhe 90 u. 120 mm	1,9 kg	755810

EV65

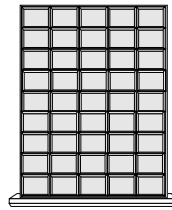

Muldeneinsatz
bestehend aus:
45 Mulden für Elektroteile, 105 x 52 mm
leitfähiger Kunststoff, schwarz

	Gewicht	Nr.
Schubladenhöhe 60 mm	0,81 kg	755830

EV79

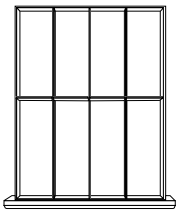

3 Fachschienen 600 mm
4 Fachteiler 150 mm
8 Fächer

	Gewicht	Nr.
Schubladenhöhe 60 mm	1,1 kg	743730
Schubladenhöhe 90 u. 120 mm	1,8 kg	743740
Schubladenhöhe 150 u. 180 mm	3,5 kg	743750
Schubladenhöhe 210 bis 450 mm	4,6 kg	743760

EV80

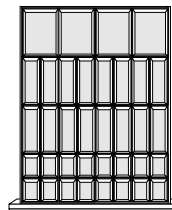

4 Kästen 150 x 150 mm
16 Kästen 150 x 75 mm
16 Kästen 75 x 75 mm
36 Kästen

	Gewicht	Nr.
Schubladenhöhe 60 mm	1,6 kg	743830
Schubladenhöhe 90 u. 120 mm	2 kg	743840

EV89

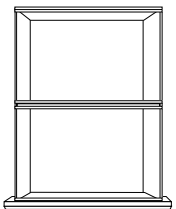

Einsatz für Hängehefter DIN A4

	Gewicht	Nr.
Schubladenhöhe 300 mm	2,6 kg	743280

Einrichtungsvorschläge für Schubladenbreite 1015 mm, Schubladeninnenmaß: 900 x 600 mm

EV66

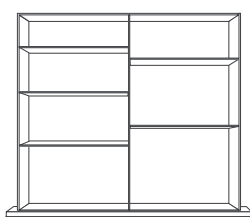

1 Fachschiene 600 mm
5 Fachteilern 450 mm
7 Fächer

	Gewicht	Nr.
Schubladenhöhe 60 mm	1,2 kg	755100
Schubladenhöhe 90 u. 120 mm	2,2 kg	755110
Schubladenhöhe 150 u. 180 mm	4,1 kg	755120
Schubladenhöhe 210 bis 450 mm	5,8 kg	755130

EV67

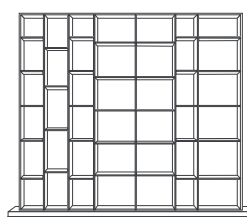

6 Fachschiene 600 mm
14 Fachteilern 100 mm
10 Fachteiler 150 mm
5 Fachteiler 75 mm
5 Fachteiler 225 mm
41 Fächer

	Gewicht	Nr.
Schubladenhöhe 60 mm	3,6 kg	755200
Schubladenhöhe 90 u. 120 mm	6,1 kg	755210
Schubladenhöhe 150 u. 180 mm	11,5 kg	755220

EV70

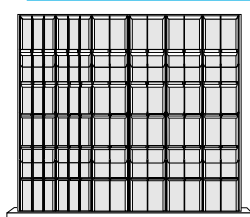

8 Muldenplatten mit 3 Mulden und
30 Muldensteckwände 46 mm
16 Muldenplatten mit 2 Mulden und
50 Muldensteckwände 70 mm
1 Fachschiene 600 mm
4 Ausgleichstücke 225 mm
84 Mulden

	Gewicht	Nr.
Schubladenhöhe 60 mm	6,1 kg	755980

EV73

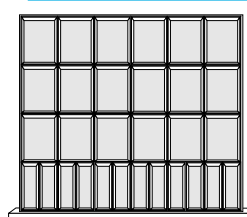

1 Fachschiene 600 mm
18 Kästen 150 x 150 mm
12 Kästen 150 x 75 mm
30 Kästen

	Gewicht	Nr.
Schubladenhöhe 60 mm	2,1 kg	743870
Schubladenhöhe 90 u. 120 mm	3,1 kg	743880

EV74



1 Moosgummieinlage, schwarz

	Gewicht	Nr.
alle Schubladenhöhen	0,26 kg	755720

EV75

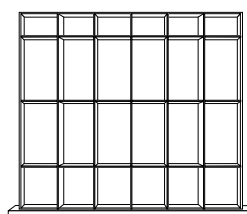

5 Fachschiene 600 mm
18 Fachteiler 150 mm
24 Fächer

	Gewicht	Nr.
Schubladenhöhe 60 mm	2,7 kg	755230
Schubladenhöhe 90 u. 120 mm	4,3 kg	755240
Schubladenhöhe 150 u. 180 mm	8,2 kg	755250
Schubladenhöhe 210 bis 450 mm	11 kg	755260

EV77

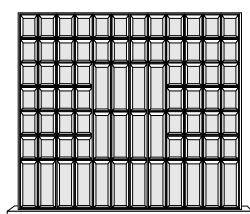

1 Fachschiene 600 mm
20 Kästen 150 x 75 mm
56 Kästen 75 x 75 mm
76 Kästen

	Gewicht	Nr.
Schubladenhöhe 60 mm	3 kg	755750
Schubladenhöhe 90 u. 120 mm	3,9 kg	755760

EV78

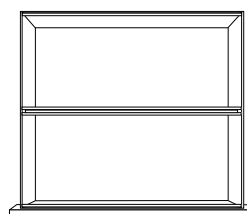

Einsatz für Hängehefter
DIN A4

	Gewicht	Nr.
Schubladenhöhe 300 mm	3,8 kg	743290

Einrichtungszubehör für Schubladen



Muldenplatten

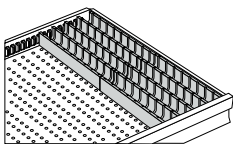

aus rotem Polystyrol
B x H: 150 x 150 x 30 mm

	Nutzbreite Modul	Gewicht	Nr.
2 Mulden á 70 mm breit	67	0,08 kg	751380
3 Mulden á 46 mm breit	42	0,09 kg	751390
4 Mulden á 34 mm breit	30	0,1 kg	751400

Muldensteckwände

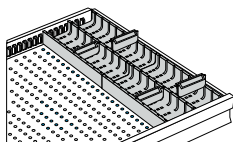

aus rotem Polystyrol mit Beschriftungsfeld,
Abdeckung und Etikett aus rotem Polystyrol
mit zusätzlichem Barcodefeld

		Gewicht	Nr.
ohne Barcodefeld	für Mulde 34 mm breit	0,003 kg	751460
ohne Barcodefeld	für Mulde 46 mm breit	0,004 kg	751450
ohne Barcodefeld	für Mulde 70 mm breit	0,006 kg	751440
mit Barcodefeld	für Mulde 46 mm breit	0,006 kg	751459
mit Barcodefeld	für Mulde 70 mm breit	0,008 kg	751449

Ausgleichsstücke für Muldenplatten

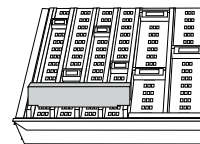

für Muldenplatten als vorderer Ausgleich
und zur Beschriftung

Breite	Höhe	Gewicht	Nr.
100	40	0,02 kg	751310
150	40	0,03 kg	751320
225	40	0,03 kg	751330

Vordere Schlitzleisten

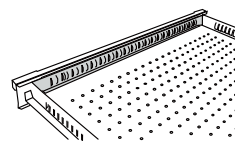

Schubladen sind immer mit seitlichen und
hinteren Schlitzleisten ausgestattet.
Für individuelle Einteilung mit Fachschienen
bitte immer vordere Schlitzleisten berücksichtigen

Breite	Höhe	Fronthöhe	Gewicht	Nr.
450	37	60 - 120 mm	0,13 kg	750201
450	127	150 - 180 mm	0,43 kg	750221
450	187	210 - 450 mm	0,6 kg	750231
600	37	60 - 120 mm	0,18 kg	750251
600	127	150 - 180 mm	0,57 kg	750271
600	187	210 - 450 mm	0,83 kg	750281
900	37	60 - 120 mm	0,27 kg	750301
900	127	150 - 180 mm	0,85 kg	750321
900	187	210 - 450 mm	1,3 kg	750331

Fachschielen zur Querteilung, verzinkt

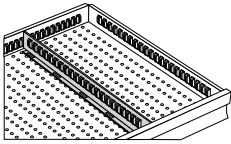

Breite	Höhe	Fronthöhe	Gewicht	Nr.
150	35	für Fronthöhe 60 mm	0,06 kg	760000
300	35	für Fronthöhe 60 mm	0,13 kg	760010
450	35	für Fronthöhe 60 mm	0,19 kg	760020
600	35	für Fronthöhe 60 mm	0,28 kg	760030
150	63	für Fronthöhe 90 - 120 mm	0,11 kg	760050
300	63	für Fronthöhe 90 - 120 mm	0,21 kg	760060
450	63	für Fronthöhe 90 - 120 mm	0,34 kg	760070
600	63	für Fronthöhe 90 - 120 mm	0,43 kg	760080
150	123	für Fronthöhe 150 - 180 mm	0,19 kg	760100
300	123	für Fronthöhe 150 - 180 mm	0,46 kg	760110
450	123	für Fronthöhe 150 - 180 mm	0,69 kg	760120
600	123	für Fronthöhe 150 - 180 mm	0,89 kg	760130
150	183	für Fronthöhe 210 - 450 mm	0,29 kg	760150
300	183	für Fronthöhe 210 - 450 mm	0,58 kg	760160
450	183	für Fronthöhe 210 - 450 mm	1 kg	760170
600	183	für Fronthöhe 210 - 450 mm	1,1 kg	760180

Fachteiler zur Unterteilung in Tiefenrichtung, verzinkt

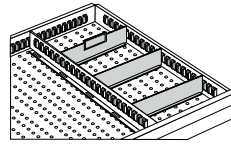

Breite	Höhe	Fronthöhe	Gewicht	Nr.
50	32	für Fronthöhe 60 mm	0,02 kg	750500
75	32	für Fronthöhe 60 mm	0,03 kg	750550
100	32	für Fronthöhe 60 mm	0,04 kg	750540
125	32	für Fronthöhe 60 mm	0,05 kg	750770
150	32	für Fronthöhe 60 mm	0,07 kg	750650
200	32	für Fronthöhe 60 mm	0,09 kg	750800
225	32	für Fronthöhe 60 mm	0,1 kg	750700
300	32	für Fronthöhe 60 mm	0,13 kg	750750
450	32	für Fronthöhe 60 mm	0,19 kg	750850
600	32	für Fronthöhe 60 mm	0,28 kg	750900
900	32	für Fronthöhe 60 mm	0,42 kg	750820
50	60	für Fronthöhe 90 - 120 mm	0,04 kg	750510
75	60	für Fronthöhe 90 - 120 mm	0,06 kg	750560
100	60	für Fronthöhe 90 - 120 mm	0,08 kg	750590
125	60	für Fronthöhe 90 - 120 mm	0,1 kg	750780
150	60	für Fronthöhe 90 - 120 mm	0,12 kg	750660
200	60	für Fronthöhe 90 - 120 mm	0,16 kg	750810
225	60	für Fronthöhe 90 - 120 mm	0,18 kg	750710
300	60	für Fronthöhe 90 - 120 mm	0,23 kg	750760
450	60	für Fronthöhe 90 - 120 mm	0,35 kg	750860
600	60	für Fronthöhe 90 - 120 mm	0,47 kg	750910
900	60	für Fronthöhe 90 - 120 mm	0,71 kg	750830
75	120	für Fronthöhe 150 - 180 mm	0,1 kg	760300
100	120	für Fronthöhe 150 - 180 mm	0,14 kg	760310
125	120	für Fronthöhe 150 - 180 mm	0,18 kg	760320
150	120	für Fronthöhe 150 - 180 mm	0,21 kg	760330
200	120	für Fronthöhe 150 - 180 mm	0,29 kg	760340
225	120	für Fronthöhe 150 - 180 mm	0,32 kg	760350
300	120	für Fronthöhe 150 - 180 mm	0,44 kg	760360
450	120	für Fronthöhe 150 - 180 mm	0,65 kg	760370
600	120	für Fronthöhe 150 - 180 mm	0,88 kg	760380
150	180	für Fronthöhe 210 - 450 mm	0,3 kg	760430
200	180	für Fronthöhe 210 - 450 mm	0,41 kg	760440
225	180	für Fronthöhe 210 - 450 mm	0,46 kg	760450
300	180	für Fronthöhe 210 - 450 mm	0,62 kg	760460
450	180	für Fronthöhe 210 - 450 mm	0,93 kg	760470
600	180	für Fronthöhe 210 - 450 mm	1,3 kg	760480

Fachschienschrauben



M3 x 6 mm

Gewicht	Nr.
0,002 kg	751170

Sechskantmutter

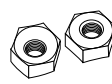

M3 mit Drehsicherung
für Haltestifte, Vierkantstifte, Auflage-
winkel

Gewicht	Nr.
0,002 kg	751110

Kleinteillagerkästen

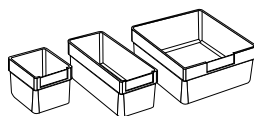

Kunststoff, rot

Breite	Tiefe	Höhe	Gewicht	Nr.
75	75	35	0,03 kg	751220
150	75	35	0,05 kg	751230
150	150	35	0,07 kg	751240
75	75	65	0,04 kg	751000
150	75	65	0,06 kg	751010
150	150	65	0,11 kg	751020

Etikettenschild für Kleinteillagerkästen

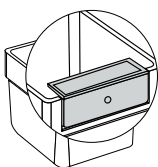

Polystyrol
mit Papierstreifen
und Cellophanabdeckung

	Oberfläche	Gewicht	Nr.
ohne Barcodefeld	Rot	0,04 kg	751260
mit Barcodefeld	Rot	0,05 kg	751269
ESD leitfähig	Schwarz	0,04 kg	751266

Beschriftungsstreifen f. Schubladengriffleiste

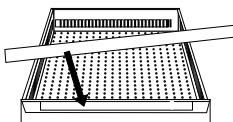

Breite	Gewicht	Nr.
565	0,001 kg	750970
715	0,001 kg	750980
1015	0,002 kg	750990

Auflagewinkel

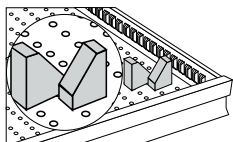

aus Polystyrol
mit eingepresster M3-Schraube

Breite	Tiefe	Höhe	Gewicht	Nr.
40	15	38	0,01 kg	751200

Haltestifte

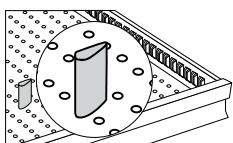

aus Kunststoff
mit eingepresster M3-Schraube,
inkl. Mutter M3

Breite	Höhe	Gewicht	Nr.
16	36	0,003 kg	751090

Kleinteillagerkästen ESD leitfähig

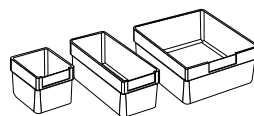

aus Polystyrol, leitfähig, schwarz, stapelbar

Breite	Tiefe	Höhe	Gewicht	Nr.
75	75	35	0,03 kg	751226
75	150	35	0,05 kg	751236
150	150	35	0,07 kg	751246
75	75	65	0,04 kg	751006
75	150	65	0,06 kg	751016
150	150	65	0,11 kg	751026

Aufnahmehülsen

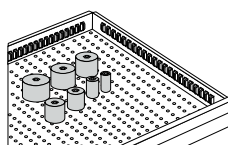

aus Kunststoff,
mit eingepresster M3-Schraube,
inkl. Mutter M3

Ø	Höhe	Gewicht	Nr.
12,6	26	0,01 kg	756020
15,6	26	0,01 kg	751030
21,4	26	0,01 kg	751040
26,4	26	0,02 kg	751050
31,5	26	0,02 kg	751060
39,4	26	0,02 kg	751070
49,2	26	0,04 kg	756080

Auflageleisten

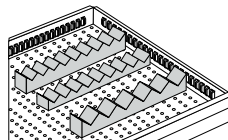

Polystyrol, rot
inkl. Muttern M3

	Breite	Tiefe	Höhe	Gewicht	Nr.
6 Raster	125	18	20	0,02 kg	751350
9 Raster	125	18	20	0,02 kg	751360

Vierkantstifte

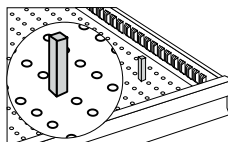

6 x 6 x 16 mm
mit eingepresster M3-Schraube,
inkl. Mutter M3

Breite	Tiefe	Höhe	Gewicht	Nr.
6	6	16	0,002 kg	751210

Gewindestifte

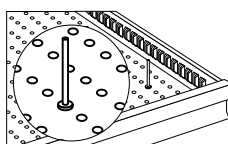

aus Stahl, inkl. Mutter M3
für Werkzeugmarken

Höhe	Ø	Gewicht	Nr.
29	2,5	0,05 kg	751100

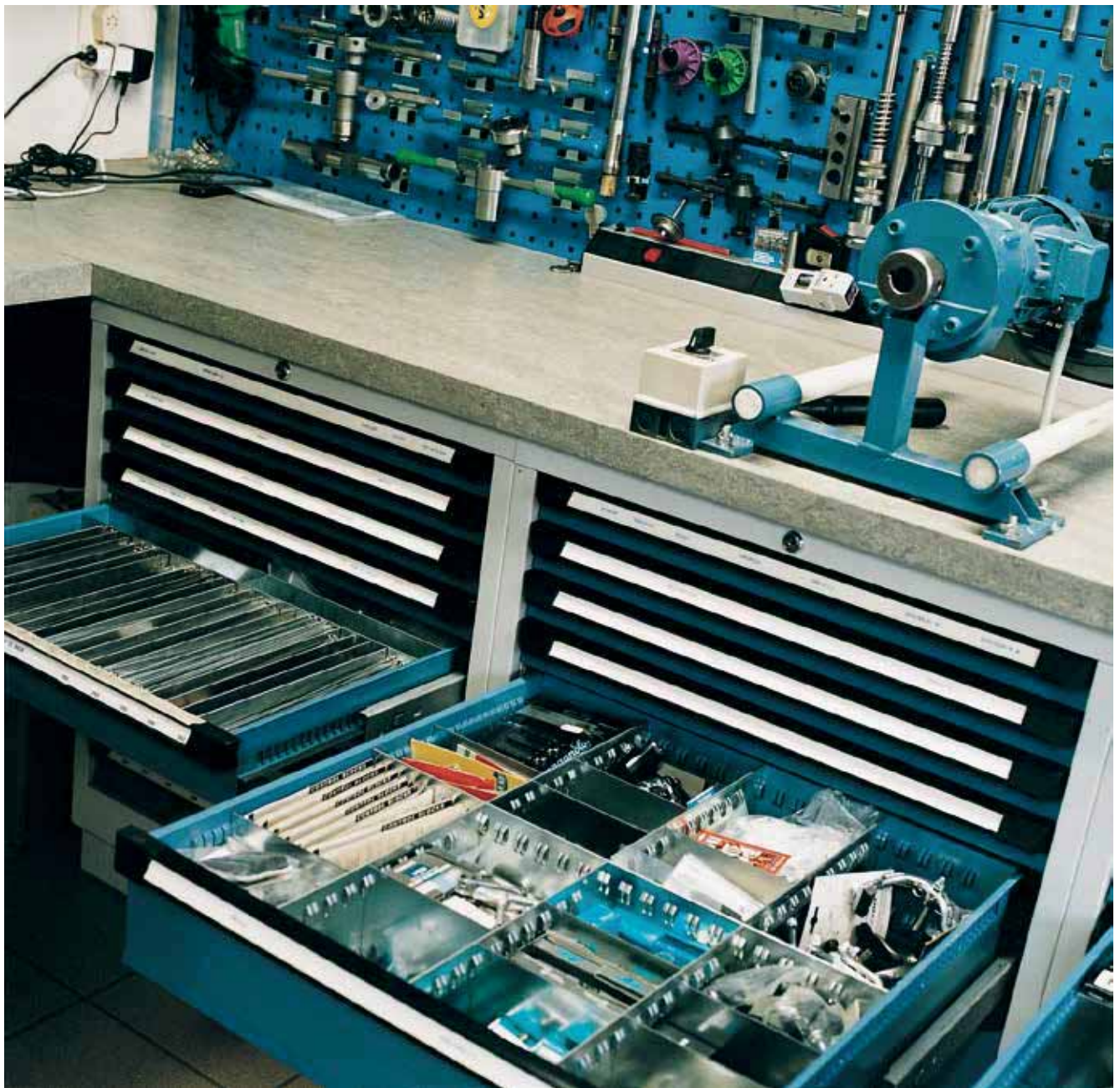

Werkbanksysteme

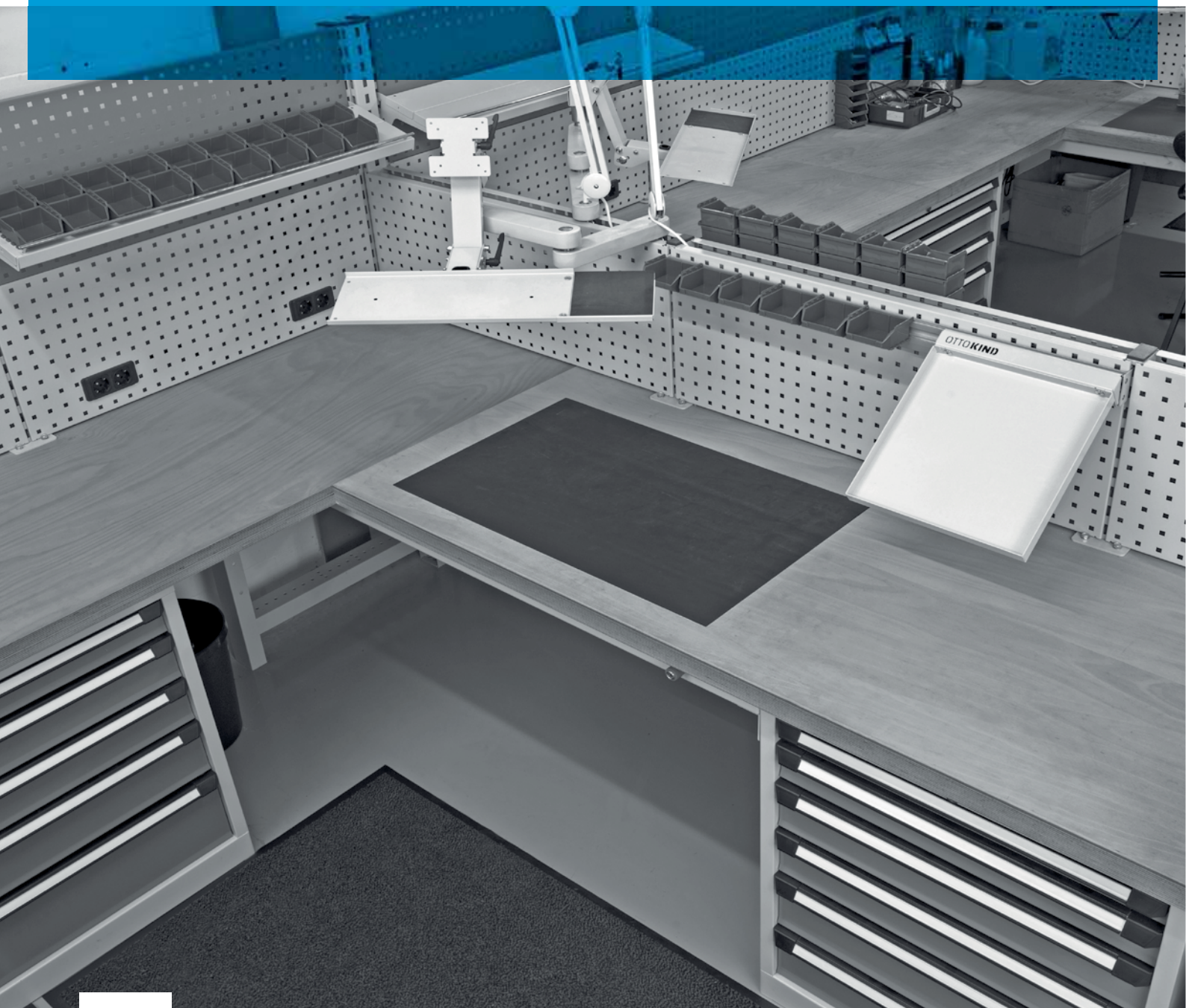

Inhalt

Werktisch allrounder - höhenverstellbar

108

Zubehör für Werktisch allrounder

109

Werkbänke function

110

Werktsche function

110

Werkbank function einteilig

112

Werkbank function zweiteilig

114

Werkbank function dreiteilig

117

Fahrbare Werkbank Serie function

120

Frei konfigurierbare Werkbänke function

122

Werkbank comfort

128

Frei konfigurierbare Werkbänke comfort

133

Zubehör für Werkbank comfort

134

Einrichtungsvorschläge für Schubladen comfort + function

135

Werkbank teamwork

136

Werkbankaufbauten und Zubehör

138

Werkbankplatten

140

Table One

142

Transport- und Bereitstellwagen

146

Hakensysteme für Lochwände

150

Lagerkästen für Werkbanksysteme

154

Werk Tisch allrounder - höhenverstellbar

- Buche-Multiplexplatte 25 mm dick, mit Leinölfirnis oberflächenbehandelt gegen Verschmutzung
- Melaminharzbeschichtete Platte 28 mm dick, grau
- Untergestell von 690 bis 930 mm im Raster von 20 mm höhenverstellbar
- Geeignet für Sitz- und Steharbeitsplätze
- Funktionsleisten vorne und hinten zur Aufnahme von Strom- und Druckluftboxen
- Wahlweise mit Distanzrohr oder Ablageboden erhältlich
- Belastung max. 350 kg bei gleichmäßig verteilter Last
- Lieferung erfolgt unmontiert

Standardfarbe RAL 7035 Lichtgrau

Werkbankplatten, Aufbauten und weiteres Zubehör finden Sie ab Seite 138



Werk Tisch allrounder, Multiplexplatte 25 mm dick

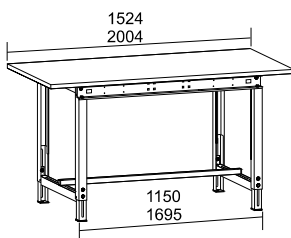

Belastbarkeit 350 kg bei gleichmäßig verteilter Last, mit Buche-Multiplexplatte 25 mm dick, oberflächenbehandelt gegen Verschmutzung

Breite	Tiefe	Höhe	Farbcode	Gewicht	Nr.
1524	750	715-955	B	34,5 kg	723130
2004	750	715-955	B	42,8 kg	723150
1524	1000	715-955	B	41,5 kg	723170
2004	1000	715-955	B	50,2 kg	723180

Werk Tisch allrounder, melaminharzbeschichtete Platte

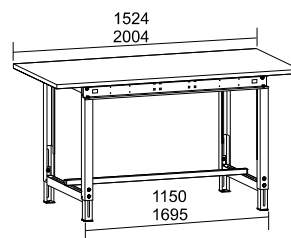

Belastbarkeit 350 kg bei gleichmäßig verteilter Last, mit melaminharzbeschichteter Platte, 28 mm dick, grau

Breite	Tiefe	Höhe	Farbcode	Gewicht	Nr.
1524	750	720-958	B	37 kg	723950
2004	750	720-958	B	46,1 kg	723960
1524	1000	720-958	B	45,2 kg	723970
2004	1000	720-958	B	54,5 kg	723980

Werk Tisch allrounder m. Stahlblechboden

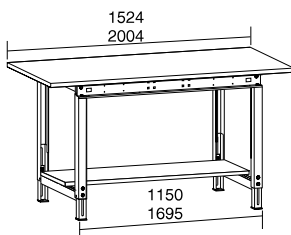

Belastbarkeit 350 kg bei gleichmäßig verteilter Last, mit Buche-Multiplexplatte 25 mm dick, oberflächenbehandelt gegen Verschmutzung

Breite	Tiefe	Höhe	Farbcode	Gewicht	Nr.
1524	750	715-955	B	45,2 kg	723190
2004	750	715-955	B	54,5 kg	723200

Werk Tisch allrounder mit Distanzrohr, ohne Platte

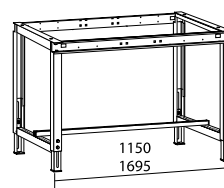

Belastbarkeit 350 kg bei gleichmäßig verteilter Last,

Breite	Tiefe	Höhe	Farbcode	Gewicht	Nr.
1150	720	690-930	B	13 kg	723140
1695	720	690-930	B	14,5 kg	723160

Werkstisch allrounder mit Stahlblechboden, ohne Platte

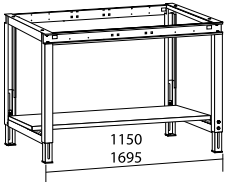

Belastbarkeit 350 kg bei gleichmäßig verteilter Last.

Breite	Tiefe	Höhe	Farbcode	Gewicht	Nr.
1150	720	690-930	B	13,0 kg	723141
1695	720	690-930	B	14,5 kg	723161

Schublade für Werkstisch allrounder

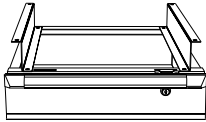

mit Drehzylinderschluss, Unterbau unter Funktionsleiste Einfachauszug mit 30 kg Belastbarkeit RAL 5010 Enzianblau

Breite	Tiefe	Höhe	Farbcode	Gewicht	Nr.
450	600	120	B	8,5 kg	753170

Stahlblech-Ablageboden



150 kg belastbar

Breite	Tiefe	Höhe	Gewicht	Nr.
1142	494	40	6 kg	762200
1687	494	40	8,5 kg	762210

Zubehör für Werkstisch allrounder

Stromboxen

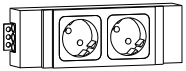

mit 2 Steckdosen, für Funktionsleiste, Anschlüsse für Wieland-Systemverkabelung (Eingang und Ausgang) Kabel bitte zusätzlich bestellen!

Typ	Land	Norm	Nr.
F	D/NL/N/P/E/S/A	CEE 7/4	702970
G	GB	BS 1363	701790
J	CH	SEV 1011	701700
E	B/F	CEE 7/5	701690

Anschlusskabel

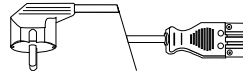

System Wieland

Land	Steckertyp	Länge	Nr.
D/F/NL/B	F (CEE 7/4)	3	551070
GB	G (BS 1363)	3	551071
CH	J (SEV 1011)	3	551072

Druckluftbox

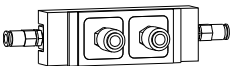

mit 2 Anschlüssen inkl. 3 m Druckluftschlauch, sowie Zubehör und Befestigungsmaterial, für Funktionsleiste

Nr.
702990

Blenden für Funktionsleisten

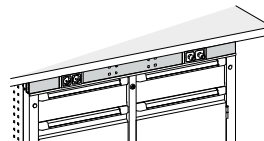

	Tischbreite	Breite	Farbcode	Gewicht	Nr.
ohne Öffnung	1524	1150	A	1,0 kg	702630
ohne Öffnung	2004	1695	A	1,3 kg	702650
2 Öffnungen	1524	1150	A	1,0 kg	702640
2 Öffnungen	2004	1695	A	1,3 kg	702660

Getränkehalter

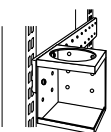

für 1,5 l PET-Getränkeflaschen geeignet Durchmesser 100 mm

Tiefe	Gewicht	Nr.
750		702020

Werkbänke function

Werktische function

- Multiplexplatte, mehrschichtig verleimtes Buchenholz, 40 mm dick
- Werkbankplatten für erhöhte Anforderungen ab Seite 140
- Schubladen kugelgelagert, gegen Herausfallen gesichert
- Schubladen inkl. Beschriftungsleiste, 80 % ausziehbar
- Stabile, verschweißte Stahlblechkonstruktion
- Belastungen gelten bei gleichmäßig verteilter Last

Standardfarbe: Korpus RAL 7035 Lichtgrau,
Fronten RAL 5010 Enzianblau

Werkbankplatten, Aufbauten und weiteres Zubehör finden Sie ab Seite 138
Einrichtungsvorschläge für Schubladen finden Sie auf Seite 135

Werkbankplatte



bündig

überstehend

ohne



bündig
höhenverstellbar

überstehend
höhenverstellbar

ohne
höhenverstellbar



Typ 201



Lieferung unmontiert!

Belastung
Gesamt 500 kg
Gesamt höhenverstellbar 150 kg

	Breite	Tiefe	Höhe	Farbcode	Gewicht	Nr.
A	1152	750	850	B	45,0 kg	723011
B	1524	750	850	B	53,5 kg	723012
C	1150	700	810	B	19,0 kg	723013
D	1152	750	725-965	C	47 kg	723014
E	1524	750	725-965	C	55,5 kg	723015
F	1150	700	685-925	C	21,0 kg	723016

Typ 202



1 Schublade E30
Lieferung unmontiert!

Belastung
Gesamt 500 kg
Gesamt höhenverstellbar 150 kg
je Schublade 30 kg
Arbeitsplatte 500 kg
Arbeitsplatte verstellbar 150 kg

	Breite	Tiefe	Höhe	Farbcode	Gewicht	Nr.
A	1152	750	850	B	55,5 kg	723021
B	1524	750	850	B	64,0 kg	723022
C	1150	700	810	B	29,5 kg	723023
D	1152	750	725-965	C	57,5 kg	723024
E	1524	750	725-965	C	66,0 kg	723025
F	1150	700	685-925	C	31,5 kg	723026

Typ 203



Lieferung unmontiert!

Belastung
Gesamt 500 kg
Arbeitsplatte 500 kg

	Breite	Tiefe	Höhe	Farbcode	Gewicht	Nr.
A	1524	750	725	B	50,5 kg	723101
C	1520	700	685	B	16,0 kg	723103

Typ 204



		Breite	Tiefe	Höhe	Farbcode	Gewicht	Nr.
1 Schublade E80 1 Tür Lieferung montiert!		1524	750	850	C	79,4 kg	723091
Belastung	A						
Gesamt 500 kg je Schublade 80 kg Arbeitsplatte 500 kg		1520	715	810	C	44,9 kg	723093
	C						

Typ 205



		Breite	Tiefe	Höhe	Farbcode	Gewicht	Nr.
3 Schubladen E80 Lieferung montiert!		1524	750	850	C	84,0 kg	723041
Belastung	A						
Gesamt 500 kg je Schublade 80 kg Arbeitsplatte 500 kg		1520	715	810	C	58,0 kg	723043
	C						

Typ 206

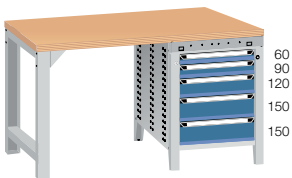

		Breite	Tiefe	Höhe	Farbcode	Gewicht	Nr.
5 Schubladen E80 Lieferung montiert!		1524	750	850	D	93,3 kg	723061
Belastung	A						
Gesamt 500 kg je Schublade 80 kg Arbeitsplatte 500 kg		1520	715	810	D	67,3 kg	723063
	C						

Typ 301

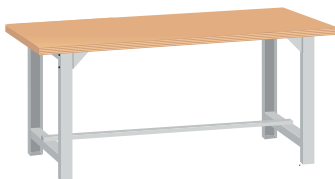

		Breite	Tiefe	Höhe	Farbcode	Gewicht	Nr.
Lieferung unmontiert!		1697	750	850	B	57,3 kg	723071
Belastung	A						
Gesamt 500 kg		2004	750	850	B	64,8 kg	723072
Gesamt höhen- verstellbar 150 kg	B						
Arbeitsplatte 500 kg		1695	700	810	B	19,8 kg	723073
Arbeitsplatte verstellbar 150 kg	C						
	D	1697	750	725-965	C	59,3 kg	723074
	E	2004	750	725-965	C	66,8 kg	723075
	F	1695	700	685-925	C	21,8 kg	723076

Typ 302

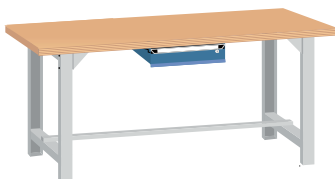

		Breite	Tiefe	Höhe	Farbcode	Gewicht	Nr.
1 Schublade E30 Lieferung unmontiert!		1697	750	850	B	67,8 kg	723081
Belastung	A						
Gesamt 500 kg		2004	750	850	B	75,3 kg	723082
Gesamt höhen- verstellbar 150 kg	B						
je Schublade 30 kg		1695	700	810	B	30,3 kg	723083
Arbeitsplatte 500 kg	C						
Arbeitsplatte verstellbar 150 kg	D	1697	750	725-965	C	69,8 kg	723084
	E	2004	750	725-965	C	77,3 kg	723085
	F	1695	700	685-925	C	32,3 kg	723086

Werkbank function einteilig

- Multiplexplatte, mehrschichtig verleimtes Buchenholz, 40 mm dick.
- Werkbankplatten für erhöhte Anforderungen ab Seite 140
- Schubladen kugelgelagert, gegen Herausfallen gesichert.
- Schubladen inkl. Beschriftungsleiste, 80 % ausziehbar.
- Stabile, verschweißte Stahlblechkonstruktion.
- Anlieferung komplett montiert.
- Belastungen gelten bei gleichmäßig verteilter Last.

Standardfarbe: Korpus RAL 7035 Lichtgrau,
Fronten RAL 5010 Enzianblau

Werkbankplatten, Aufbauten und weiteres Zubehör finden Sie ab Seite 138
Einrichtungsvorschläge für Schubladen finden Sie auf Seite 135

Werkbankplatte

A	bündig	D	bündig höhenverstellbar
B	überstehend	E	überstehend höhenverstellbar
C	ohne	F	ohne höhenverstellbar



Typ 102



		Breite	Tiefe	Höhe	Farbcode	Gewicht	Nr.
1 Zwischenboden Lieferung montiert! Belastung Gesamt 500 kg Grundboden 100 kg Arbeitsplatte 500 kg Zwischenboden 30 kg	A	607	750	850	B	31,6 kg	723191
	B	750	750	850	B	35,5 kg	723192
	C	605	715	810	B	18,0 kg	723193

Typ 103



		Breite	Tiefe	Höhe	Farbcode	Gewicht	Nr.
1 Schublade E30 Lieferung montiert Belastung Gesamt 500 kg Grundboden 100 kg je Schublade 30 kg Arbeitsplatte 500 kg	A	607	750	850	B	37,1 kg	723201
	B	750	750	850	B	41,0 kg	723202
	C	605	715	810	B	23,5 kg	723203

Typ 104

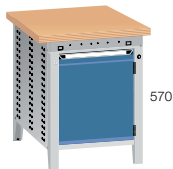

		Breite	Tiefe	Höhe	Farbcode	Gewicht	Nr.
1 Tür 1 höhenverstellbarer Zwischenboden Lieferung montiert Belastung Gesamt 1130 kg Grundboden 100 kg Arbeitsplatte 1000 kg Zwischenboden 30 kg	A	607	750	850	B	47,1 kg	723211
	B	750	750	850	B	51,0 kg	723212
	C	605	715	810	B	33,5 kg	723213

Typ 105

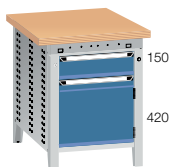

		Breite	Tiefe	Höhe	Farbcode	Gewicht	Nr.
1 Schublade E80 1 Tür Lieferung montiert Belastung Gesamt 1180 kg Grundboden 100 kg je Schublade 80 kg Arbeitsplatte 1000 kg	A	607	750	850	C	50,0 kg	723221
	B	750	750	850	C	53,9 kg	723222
	C	605	715	810	C	36,4 kg	723223

Typ 106

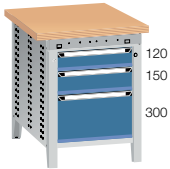

		Breite	Tiefe	Höhe	Farbcode	Gewicht	Nr.	
Belastung	3 Schubladen E80 Lieferung montiert	A	607	750	850	C	63,1 kg	723231
	Gesamt 1240 kg	B	750	750	850	C	67,0 kg	723232
	je Schublade 80 kg	C	605	715	810	C	49,5 kg	723233
Arbeitsplatte 1000 kg								

Typ 107

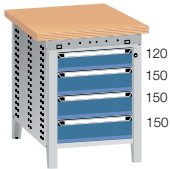

		Breite	Tiefe	Höhe	Farbcode	Gewicht	Nr.	
Belastung	4 Schubladen E80 Lieferung montiert	A	607	750	850	C	68,3 kg	723241
	Gesamt 1320 kg	B	750	750	850	C	72,2 kg	723242
	je Schublade 80 kg	C	605	715	810	C	54,7 kg	723243
Arbeitsplatte 1000 kg								

Typ 108

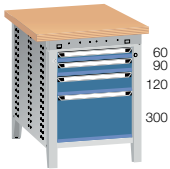

		Breite	Tiefe	Höhe	Farbcode	Gewicht	Nr.	
Belastung	4 Schubladen E80 Lieferung montiert	A	607	750	850	C	67,2 kg	723251
	Gesamt 1320 kg	B	750	750	850	C	71,1 kg	723252
	je Schublade 80 kg	C	605	715	810	C	53,6 kg	723253
Arbeitsplatte 1000 kg								

Typ 109



		Breite	Tiefe	Höhe	Farbcode	Gewicht	Nr.	
Belastung	5 Schubladen E80 Lieferung montiert	A	607	750	850	C	72,4 kg	723261
	Gesamt 1400 kg	B	750	750	850	C	76,3 kg	723262
	je Schublade 80 kg	C	605	715	810	C	58,8 kg	723263
Arbeitsplatte 1000 kg								

Typ 110



		Breite	Tiefe	Höhe	Farbcode	Gewicht	Nr.	
Belastung	6 Schubladen E80 Lieferung montiert	A	607	750	850	D	76,5 kg	723271
	Gesamt 1480 kg	B	750	750	850	D	80,4 kg	723272
	je Schublade 80 kg	C	605	715	810	D	62,9 kg	723273
Arbeitsplatte 1000 kg								

Werkbank function zweiteilig

- Multiplexplatte, mehrschichtig verleimtes Buchenholz, 40 mm dick.
- Werkbankplatten für erhöhte Anforderungen ab Seite 140
- Schubladen kugelgelagert, gegen Herausfallen gesichert.
- Schubladen inkl. Beschriftungsleiste, 80 % ausziehbar.
- Stabile, verschweißte Stahlblechkonstruktion.
- Anlieferung komplett montiert.
- Belastungen gelten bei gleichmäßig verteilter Last.

Standardfarbe: Korpus RAL 7035 Lichtgrau, Fronten RAL 5010 Enzianblau

Werkbankplatten, Aufbauten und weiteres Zubehör finden Sie ab Seite 138
Einrichtungsvorschläge für Schubladen finden Sie auf Seite 135



Werkbankplatte

A	bündig	D	bündig höhenverstellbar
B	überstehend	E	überstehend höhenverstellbar
C	ohne	F	ohne höhenverstellbar

Typ 208



		Breite	Tiefe	Höhe	Farbcode	Gewicht	Nr.
1 höhenverstellbarer Zwischenboden Belastung Gesamt 500 kg Grundboden 100 kg Arbeitsplatte 500 kg Zwischenboden 30 kg	A	1152	750	850	C	52,0 kg	723381
	B	1524	750	850	C	60,5 kg	723382
	C	1150	715	810	C	26,0 kg	723383

Typ 209

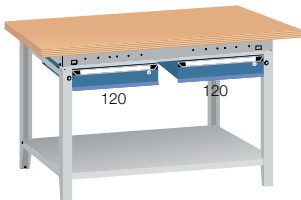

		Breite	Tiefe	Höhe	Farbcode	Gewicht	Nr.
2 Schubladen E30 Belastung Gesamt 500 kg Grundboden 100 kg je Schublade 30 kg Arbeitsplatte 500 kg	A	1152	750	850	C	67,0 kg	723391
	B	1524	750	850	C	75,5 kg	723392
	C	1150	715	810	C	41,0 kg	723393

Typ 210

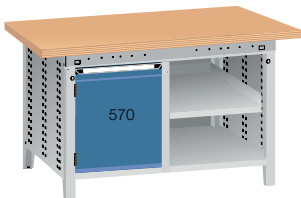

		Breite	Tiefe	Höhe	Farbcode	Gewicht	Nr.
1 Tür 570 2 höhenverstellbare Zwischenböden Belastung Gesamt 1160 kg Gesamt höhenverstellbar 660 kg Grundboden 100 kg Arbeitsplatte 1000 kg Arbeitsplatte verstellbar 500 kg Zwischenboden 30 kg	A	1152	750	850	C	74,5 kg	723401
	B	1524	750	850	C	83,0 kg	723402
	C	1150	715	810	C	48,5 kg	723403
	D	1152	750	850-1050	C	83,0 kg	723404
	E	1524	750	850-1050	C	91,5 kg	723405
	F	1150	715	810-1010	C	57,0 kg	723406

Typ 211

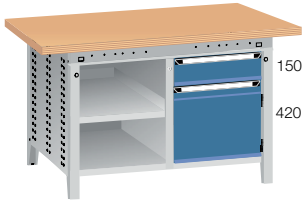

1 Schublade E80	
1 Tür	
1 höhenverstellbarer Zwischenboden	
Belastung	
Gesamt	1210 kg
Gesamt höhenverstellbar	710 kg
Grundboden	100 kg
je Schublade	80 kg
Arbeitsplatte	1000 kg
Arbeitsplatte verstellbar	500 kg
Zwischenboden	30 kg

	Breite	Tiefe	Höhe	Farbcode	Gewicht	Nr.
A	1152	750	850	C	77,4 kg	723411
B	1524	750	850	C	85,9 kg	723412
C	1150	715	810	C	51,4 kg	723413
D	1152	750	850-1050	C	85,9 kg	723414
E	1524	750	850-1050	C	94,4 kg	723415
F	1150	715	810-1010	C	59,9 kg	723416

Typ 212



3 Schubladen E80	
1 höhenverstellbarer Zwischenboden	
Belastung	
Gesamt	1370 kg
Gesamt höhenverstellbar	870 kg
Grundboden	100 kg
je Schublade	80 kg
Arbeitsplatte	1000 kg
Arbeitsplatte verstellbar	500 kg
Zwischenboden	30 kg

	Breite	Tiefe	Höhe	Farbcode	Gewicht	Nr.
A	1152	750	850	C	90,5 kg	723421
B	1524	750	850	C	99,0 kg	723422
C	1150	715	810	C	64,5 kg	723423
D	1152	750	850-1050	C	99,0 kg	723424
E	1524	750	850-1050	C	108 kg	723425
F	1150	715	810-1010	C	73,0 kg	723426

Typ 213



3 Schubladen E80	
1 Tür	
1 höhenverstellbarer Zwischenboden	
Belastung	
Gesamt	1370 kg
Gesamt höhenverstellbar	870 kg
Grundboden	100 kg
je Schublade	80 kg
Arbeitsplatte	1000 kg
Arbeitsplatte verstellbar	500 kg
Zwischenboden	30 kg

	Breite	Tiefe	Höhe	Farbcode	Gewicht	Nr.
A	1152	750	850	C	95,0 kg	723431
B	1524	750	850	C	104 kg	723432
C	1150	715	810	C	69,0 kg	723433
D	1152	750	850-1050	C	104 kg	723434
E	1524	750	850-1050	C	112 kg	723435
F	1150	715	810-1010	C	77,5 kg	723436

Typ 214



2 Schubladen E80, 150 mm,	
2 Türen 420 mm hoch	
Belastung	
Gesamt	1260 kg
Gesamt höhenverstellbar	760 kg
Grundboden	100 kg
je Schublade	80 kg
Arbeitsplatte	1000 kg
Arbeitsplatte verstellbar	500 kg

	Breite	Tiefe	Höhe	Farbcode	Gewicht	Nr.
A	1152	750	850	C	84,8 kg	723441
B	1524	750	850	C	93,3 kg	723442
C	1150	715	810	C	58,8 kg	723443
D	1152	750	850-1050	C	93,3 kg	723444
E	1524	750	850-1050	C	102 kg	723445
F	1150	715	810-1010	C	67,3 kg	723446

Typ 215



		Breite	Tiefe	Höhe	Farbcode	Gewicht	Nr.	
Belastung			1152	750	850	D	111 kg	723451
Gesamt	1480 kg		1524	750	850	D	120 kg	723452
Gesamt höhenverstellbar	980 kg		1150	715	810	D	85,0 kg	723453
je Schublade	80 kg		1152	750	850-1050	D	120 kg	723454
Arbeitsplatte	1000 kg		1524	750	850-1050	D	128 kg	723455
Arbeitsplatte verstellbar	500 kg		1150	715	810-1010	D	93,5 kg	723456

Typ 216



		Breite	Tiefe	Höhe	Farbcode	Gewicht	Nr.	
Belastung			1152	750	850	D	119 kg	723461
Gesamt	1500 kg		1524	750	850	D	128 kg	723462
Gesamt höhenverstellbar	1140 kg		1150	715	810	D	93,2 kg	723463
je Schublade	80 kg		1152	750	850-1050	D	128 kg	723464
Arbeitsplatte	1000 kg		1524	750	850-1050	D	136 kg	723465
Arbeitsplatte verstellbar	500 kg		1150	715	810-1010	D	102 kg	723466

Werkbank function dreiteilig

- Multiplexplatte, mehrschichtig verleimtes Buchenholz, 40 mm dick.
- Werkbankplatten für erhöhte Anforderungen ab Seite 140
- Schubladen kugelgelagert, gegen Herausfallen gesichert.
- Schubladen inkl. Beschriftungsleiste, 80 % ausziehbar.
- Stabile, verschweißte Stahlblechkonstruktion.
- Anlieferung komplett montiert.
- Belastungen gelten bei gleichmäßig verteilter Last.

Standardfarbe: Korpus RAL 7035 Lichtgrau,
Fronten RAL 5010 Enzianblau

Werkbankplatten, Aufbauten und weiteres Zubehör finden Sie ab Seite 138
Einrichtungsvorschläge für Schubladen finden Sie auf Seite 135



Werkbankplatte

A	bündig	D	bündig höhenverstellbar
B	überstehend	E	überstehend höhenverstellbar
C	ohne	F	ohne höhenverstellbar

Typ 303



4 Schubladen E80
1 Tür

Belastung

Gesamt 1420 kg

Grundboden 100 kg

je Schublade 80 kg

Arbeitsplatte 1000 kg

	Breite	Tiefe	Höhe	Farbcode	Gewicht	Nr.
A	2004	750	850	F	134 kg	723581
C	2000	715	810	F	86,9 kg	723583

Typ 304

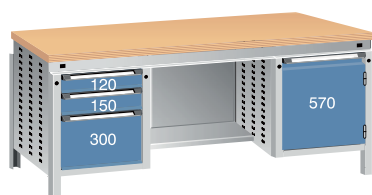

3 Schubladen E80
fester zurückstehender Boden,
350 mm tief
1 Tür
1 höhenverstellbarer
Zwischenboden

Belastung

Gesamt 820 kg

Grundboden 50 kg

je Schublade 80 kg

Arbeitsplatte 500 kg

Zwischenboden 30 kg

	Breite	Tiefe	Höhe	Farbcode	Gewicht	Nr.
A	2004	750	850	F	133 kg	723591
C	2000	715	810	F	88,0 kg	723593

Typ 305

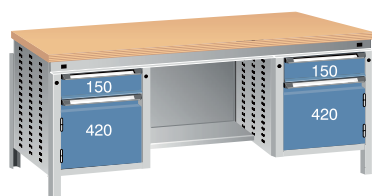

2 Schubladen E80
fester zurückstehender Boden,
350 mm tief
2 Türen

Belastung

Gesamt 760 kg

Grundboden 50 kg

je Schublade 80 kg

Arbeitsplatte 500 kg

	Breite	Tiefe	Höhe	Farbcode	Gewicht	Nr.
A	2004	750	850	F	123 kg	723601
C	2000	715	810	F	77,8 kg	723603

Typ 306

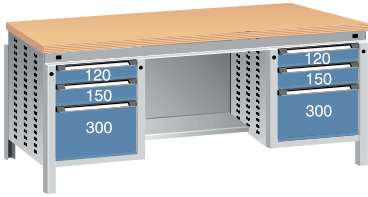

		Breite	Tiefe	Höhe	Farbcode	Gewicht	Nr.	
6 Schubladen E80 fester zurückstehender Boden, 350 mm tief	Belastung	A	2004	750	850	F	149 kg	723611
		C	2000	715	810	F	104 kg	723613
Gesamt	980 kg							
je Schublade	80 kg							
Arbeitsplatte	500 kg							

Typ 307

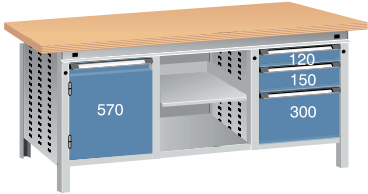

		Breite	Tiefe	Höhe	Farbcode	Gewicht	Nr.	
1 Tür 2 höhenverstellbare Zwischenböden 3 Schubladen E80	Belastung	A	1697	750	850	F	117 kg	723621
		B	2004	750	850	F	125 kg	723622
		C	1695	715	810	F	80,0 kg	723623
		D	1697	750	850-1050	F	142 kg	723624
		E	2004	750	850-1050	F	149 kg	723625
		F	1695	715	810-1010	F	104 kg	723626
Gesamt	1400 kg							
Gesamt höhenverstellbar	900 kg							
Grundboden	100 kg							
je Schublade	80 kg							
Arbeitsplatte	1000 kg							
Arbeitsplatte verstellbar	500 kg							
Zwischenboden	30 kg							

Typ 308

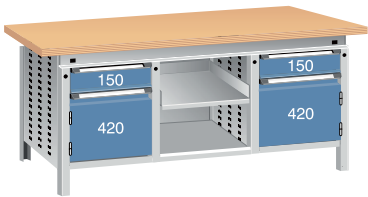

		Breite	Tiefe	Höhe	Farbcode	Gewicht	Nr.	
2 Schubladen E80 2 Türen 1 höhenverstellbarer Zwischenboden	Belastung	A	1697	750	850	F	107 kg	723631
		B	2004	750	850	F	115 kg	723632
		C	1695	715	810	F	69,8 kg	723633
		D	1697	750	850-1050	F	131 kg	723634
		E	2004	750	850-1050	F	139 kg	723635
		F	1695	715	810-1010	F	93,8 kg	723636
Gesamt	1290 kg							
Gesamt höhenverstellbar	790 kg							
Grundboden	100 kg							
je Schublade	80 kg							
Arbeitsplatte	1000 kg							
Arbeitsplatte verstellbar	500 kg							
Zwischenboden	30 kg							

Typ 309

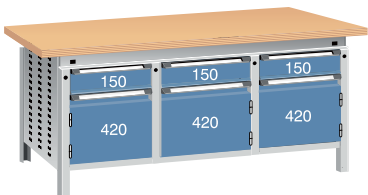

		Breite	Tiefe	Höhe	Farbcode	Gewicht	Nr.	
3 Schubladen E80 3 Türen	Belastung	A	1697	750	850	F	115 kg	723641
		B	2004	750	850	F	122 kg	723642
		C	1695	715	810	F	77,2 kg	723643
		D	1697	750	850-1050	F	139 kg	723644
		E	2004	750	850-1050	F	146 kg	723645
		F	1695	715	810-1010	F	101 kg	723646
Gesamt	1340 kg							
Gesamt höhenverstellbar	840 kg							
Grundboden	100 kg							
je Schublade	80 kg							
Arbeitsplatte	1000 kg							
Arbeitsplatte verstellbar	500 kg							

Typ 310

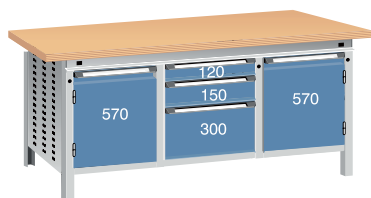

3 Schubladen E8o
2 Türen
2 höhenverstellbare
Zwischenböden

Belastung
Gesamt 1400 kg
Gesamt höhen-
verstellbar 900 kg
je Schublade 80 kg
Arbeitsplatte 1000 kg
Arbeitsplatte
verstellbar 500 kg
Zwischenboden 30 kg

	Breite	Tiefe	Höhe	Farbcode	Gewicht	Nr.
	1697	750	850	F	122 kg	723651
	2004	750	850	F	130 kg	723652
	1695	715	810	F	84,5 kg	723653
	1697	750	850-1050	F	146 kg	723654
	2004	750	850-1050	F	154 kg	723655
	1695	715	810-1010	F	109 kg	723656

Typ 311

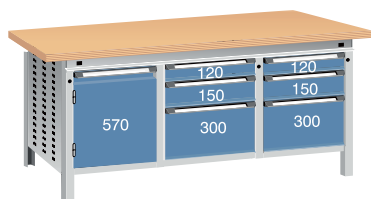

6 Schubladen E8o
1 Tür
1 höhenverstellbarer
Zwischenboden

Belastung
Gesamt 1500 kg
Gesamt höhen-
verstellbar 1110 kg
je Schublade 80 kg
Arbeitsplatte 1000 kg
Arbeitsplatte
verstellbar 500 kg
Zwischenboden 30 kg

	Breite	Tiefe	Höhe	Farbcode	Gewicht	Nr.
	1697	750	850	F	140 kg	723661
	2004	750	850	F	147 kg	723662
	1695	715	810	F	102 kg	723663
	1697	750	850-1050	F	164 kg	723664
	2004	750	850-1050	F	171 kg	723665
	1695	715	810-1010	F	126 kg	723666

Fahrbare Werkbank Serie function

- Multiplexplatte, mehrschichtig verleimtes Buchenholz, 40 mm dick.
- Werkbankplatten für erhöhte Anforderungen ab Seite 140
- Schubladen kugelgelagert, gegen Herausfallen gesichert.
- Schubladen inkl. Etikettenleiste, 80 % ausziehbar.
- Stabile, verschweißte Stahlblechkonstruktion.
- Anlieferung komplett montiert.
- Belastungen gelten bei gleichmäßig verteilter Last.

Standardfarbe: Korpus RAL 7035 Lichtgrau,
Fronten RAL 5010 Enzianblau

Werkbankplatten, Aufbauten und weiteres Zubehör finden Sie ab Seite 138
Einrichtungsvorschläge für Schubladen finden Sie auf Seite 135



Werkbankplatte



Typ 150



		Breite	Tiefe	Höhe	Farbcode	Gewicht	Nr.
1 Schublade E30							
Belastung	Gesamt	607	750	850	B	37,6 kg	723771
	Grundboden						
je Schublade	Arbeitsplatte	605	715	810	B	24 kg	723773

Typ 151

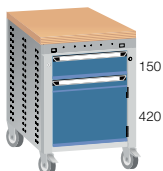

		Breite	Tiefe	Höhe	Farbcode	Gewicht	Nr.
1 Schublade E80							
Belastung	Gesamt	607	750	850	C	51,0 kg	723781
	Grundboden						
je Schublade	Arbeitsplatte	605	715	810	C	37,4 kg	723783

Typ 152

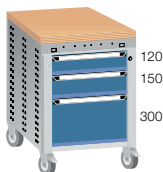

		Breite	Tiefe	Höhe	Farbcode	Gewicht	Nr.
3 Schubladen E80							
Belastung	Gesamt	607	750	850	C	64,1 kg	723791
	je Schublade						
Arbeitsplatte		605	715	810	C	50,5 kg	723793

Typ 153

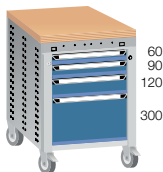

		Breite	Tiefe	Höhe	Farbcode	Gewicht	Nr.
4 Schubladen E80							
Belastung	Gesamt	607	750	850	C	68,2 kg	723801
	je Schublade						
Arbeitsplatte		605	715	810	C	54,6 kg	723803

Typ 250



		Breite	Tiefe	Höhe	Farbcode	Gewicht	Nr.	
1 höhenverstellbarer Zwischenboden								
Belastung		A	1152	750	850	C	52,5 kg	723811
Gesamt	240 kg							
Grundboden	100 kg							
Arbeitsplatte	120 kg	C	1150	715	810	C	26,5 kg	723813
Zwischenboden	30 kg							

Typ 251



		Breite	Tiefe	Höhe	Farbcode	Gewicht	Nr.	
2 Schubladen E80, 2 Türen								
Belastung		A	1152	750	850	C	85,8 kg	723821
Gesamt	240 kg							
Grundboden	100 kg							
je Schublade	80 kg	C	1150	715	810	C	59,8 kg	723823
Arbeitsplatte	120 kg							

Typ 252

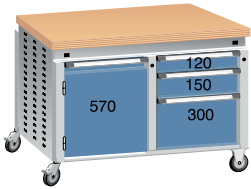

		Breite	Tiefe	Höhe	Farbcode	Gewicht	Nr.	
3 Schubladen E 80, 1 Tür, 1 höhenverstellbarer Zwischenboden								
Belastung		A	1152	750	850	C	96,0 kg	723831
Gesamt	240 kg							
Grundboden	100 kg							
je Schublade	80 kg	C	1150	715	810	C	70,0 kg	723833
Arbeitsplatte	120 kg							
Zwischenboden	30 kg							

Typ 253

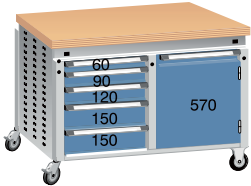

		Breite	Tiefe	Höhe	Farbcode	Gewicht	Nr.	
5 Schubladen E80, 1 Tür, 1 höhenverstellbarer Zwischenboden								
Belastung		A	1152	750	850	D	102 kg	723841
Gesamt	240 kg							
Grundboden	100 kg							
je Schublade	80 kg	C	1150	715	810	D	79,3 kg	723843
Arbeitsplatte	120 kg							
Zwischenboden	30 kg							

Typ 254

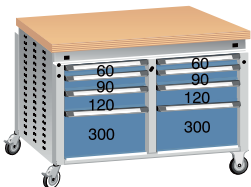

		Breite	Tiefe	Höhe	Farbcode	Gewicht	Nr.	
8 Schubladen E80								
Belastung		A	1152	750	850	D	120 kg	723851
Gesamt	240 kg							
je Schublade	80 kg	C	1150	715	810	D	94,2 kg	723853
Arbeitsplatte	120 kg							

Frei konfigurierbare Werkbänke function

lichte Einbauhöhe 570 mm

Unterbau offen, einteilig, stationär

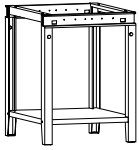

Lichte Einbaubreite je Abteil 505 mm		Breite	Tiefe	Höhe	Farbcode	Gewicht	Nr.	
Belastung		C	605	715	810	B	15,0 kg	723290
Grundboden	100 kg							
Arbeitsplatte	500 kg							

Unterbau geschlossen, einteilig, stationär

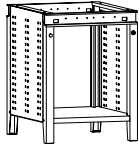

Lichte Einbaubreite je Abteil 505 mm		Breite	Tiefe	Höhe	Farbcode	Gewicht	Nr.	
Belastung		C	605	715	810	B	26,0 kg	723280
Grundboden	100 kg							
Arbeitsplatte	600 kg							

Unterbau geschlossen, einteilig, stationär

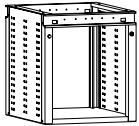

Lichte Einbaubreite je Abteil 505 mm		Breite	Tiefe	Höhe	Farbcode	Gewicht	Nr.	
Belastung		C	605	715	685	B	25,0 kg	723300
Grundboden	100 kg							
Arbeitsplatte	500 kg							

Unterbau offen, zweiteilig, stationär

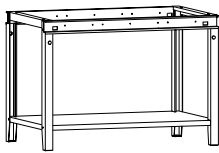

Lichte Einbaubreite je Abteil 1050 mm		Breite	Tiefe	Höhe	Farbcode	Gewicht	Nr.	
Belastung		C	1150	715	810	B	20,0 kg	723490
Grundboden	100 kg							
Arbeitsplatte	600 kg							

Unterbau geschlossen, zweiteilig, stationär

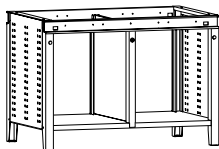

Lichte Einbaubreite je Abteil 505 mm		Breite	Tiefe	Höhe	Farbcode	Gewicht	Nr.	
Belastung		C	1150	715	810	B	38,0 kg	723470
Grundboden	100 kg							
Arbeitsplatte	750 kg							

Unterbau geschlossen, zweiteilig, höhenverstellbar, stationär

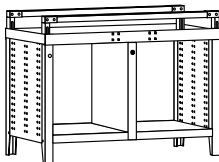

Lichte Einbaubreite je Abteil 505 mm		Breite	Tiefe	Höhe	Farbcode	Gewicht	Nr.	
Belastung		F	1150	715	810-1010	C	46,5 kg	723480
Grundboden	100 kg							
Arbeitsplatte	500 kg							

Unterbau geschlossen, zweiteilig, stationär

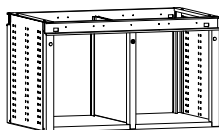

Lichte Einbaubreite je Abteil 505 mm		Breite	Tiefe	Höhe	Farbcode	Gewicht	Nr.	
Belastung		C	1150	715	685	B	37,0 kg	723500
Grundboden	100 kg							
Arbeitsplatte	750 kg							

Unterbau geschlossen, dreiteilig, stationär

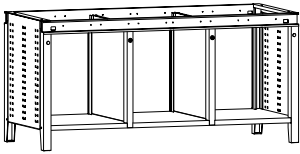

		Breite	Tiefe	Höhe	Farbcode	Gewicht	Nr.
Lichte Einbaubreite je Abteil	505 mm	1695	715	810	C	46,0 kg	723670
Belastung							
Grundboden	100 kg						
Arbeitsplatte	1000 kg						

Unterbau geschlossen, dreiteilig, höhenverstellbar, stationär

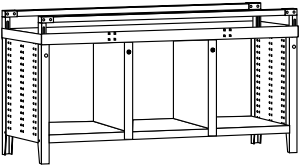

		Breite	Tiefe	Höhe	Farbcode	Gewicht	Nr.
Lichte Einbaubreite je Abteil	505 mm	1695	715	810-1010	D	70,0 kg	723680
Belastung							
Grundboden	100 kg						
Arbeitsplatte	500 kg						

Schreibtischunterbau geschlossen, dreiteilig, stationär

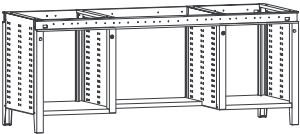

		Breite	Tiefe	Höhe	Farbcode	Gewicht	Nr.
Lichte Einbaubreite je Abteil	505 mm	2000	715	810	C	57,0 kg	723690
Belastung							
Grundboden	150 kg						
Arbeitsplatte	500 kg						

Unterbau offen, fahrbar

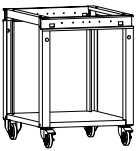

		Breite	Tiefe	Höhe	Farbcode	Gewicht	Nr.
Lichte Einbaubreite je Abteil	505 mm	605	715	810	B	17,5 kg	723880
Belastung							
Gesamt	240 kg						
Grundboden	150 kg						
Arbeitsplatte	225 kg						

Unterbau geschlossen, fahrbar

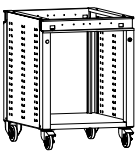

		Breite	Tiefe	Höhe	Farbcode	Gewicht	Nr.
Lichte Einbaubreite je Abteil	505 mm	605	715	810	B	29,0 kg	723860
Belastung							
Gesamt	240 kg						
Grundboden	150 kg						
Arbeitsplatte	225 kg						

Unterbau offen, fahrbar

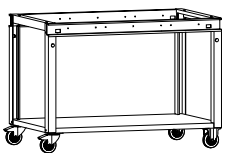

		Breite	Tiefe	Höhe	Farbcode	Gewicht	Nr.
für Zwischenböden 1050 mm breit und/oder Schubladen für offene Unterbauten		1150	715	810	B	22,5 kg	723890
Belastung							
Gesamt	240 kg						
Grundboden	150 kg						
Arbeitsplatte	225 kg						

Unterbau geschlossen, fahrbar

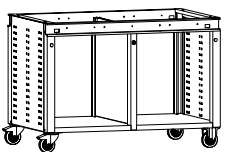

		Breite	Tiefe	Höhe	Farbcode	Gewicht	Nr.
Lichte Einbaubreite je Abteil	505 mm	1150	715	810	B	41,0 kg	723870
Belastung							
Gesamt	240 kg						
Grundboden	150 kg						
Arbeitsplatte	225 kg						

■ Höhe der Funktionsleiste: 70 mm, lichte Einbauhöhe: 570 mm, lichte Höhe unterhalb des Grundbodens: 122 mm

Schubladen E8o für stationäre Unterbauten

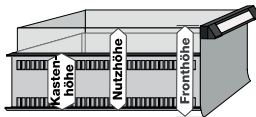

Innenmaße B x T: 450 x 600 mm
Schubladenrumpf immer in RAL7035 Lichtgrau

Auszugsart/Be- lastung	Höhe	Nutz- höhe	Farb- code	Gewicht	Nr.
E8o	60	36	A	5,5 kg	747000
E8o	90	66	A	6 kg	747010
E8o	120	96	A	6,5 kg	747020
E8o	150	126	A	7,4 kg	747030
E8o	180	156	A	7,6 kg	747040
E8o	210	186	A	9 kg	747050
E8o	240	216	A	9,2 kg	747060
E8o	270	246	B	9,4 kg	747070
E8o	300	276	B	9,6 kg	747080
E8o	360	336	B	9,8 kg	747090
E8o	450	426	B	10 kg	747100

Schubladen E8o für fahrbare Unterbauten

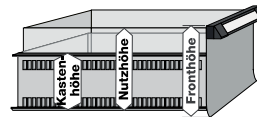

Laufschiene mit Einlaufprägung
Innenmaße B x T: 450 x 600 mm
Schubladenrumpf immer in RAL7035 Lichtgrau

Auszugsart/Be- lastung	Höhe	Nutz- höhe	Farb- code	Gewicht	Nr.
E8o	60	36	A	5,5 kg	747400
E8o	90	66	A	6 kg	747410
E8o	120	96	A	6,5 kg	747420
E8o	150	126	A	7,4 kg	747430
E8o	180	156	A	7,6 kg	747440
E8o	210	186	A	9 kg	747450
E8o	240	216	A	9,2 kg	747460
E8o	270	246	B	9,4 kg	747470
E8o	300	276	B	9,6 kg	747480
E8o	360	336	B	13,6 kg	747490
E8o	450	426	B	14,2 kg	747500

Schubladen V8o für stationäre und fahrbare Unterbauten

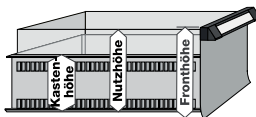

Innenmaße BxT: 450 x 600 mm
Nicht als untere Schublade montierbar!
Schubladenrumpf immer in RAL7035 Lichtgrau

Auszugsart/Be- lastung	Höhe	Nutz- höhe	Farb- code	Gewicht	Nr.
V8o	60	36	A	8,5 kg	747200
V8o	90	66	A	9 kg	747210
V8o	120	96	A	9,5 kg	747220
V8o	150	126	A	10,4 kg	747230
V8o	180	156	A	10,6 kg	747240
V8o	210	186	A	12 kg	747250
V8o	240	216	A	12,2 kg	747260
V8o	270	246	B	12,4 kg	747270
V8o	300	276	B	12,6 kg	747280
V8o	360	336	B	17,1 kg	747290
V8o	450	426	B	17,7 kg	747300

Türen 505 mm breit

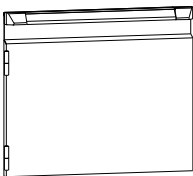

Anschlag	Höhe	Farbcode	Gewicht	Nr.
Links	420	A	3,0 kg	704060
Rechts	420	A	3,0 kg	704070
Links	570	A	4,5 kg	704080
Rechts	570	A	4,5 kg	704090

Lochblecheinsatz für Türeninnenseite

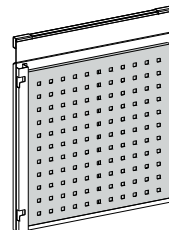

Zur Aufnahme von Werkzeuggehaken

Anschlag	Höhe	Gewicht	Nr.
Links	570	2,3 kg	704160
Rechts	570	2,3 kg	704170

Zwischenböden für Unterbauten Serie function



Belastbarkeit 30 kg,
3-seitiger Rand 65 mm hoch

Breite	Tiefe	Höhe	Gewicht	Nr.
505	675	30	3,0 kg	704220
1050	675	30	6,0 kg	704230

Bodenausgleich

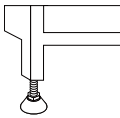

für Werkbankgehäuse und Fußgestelle,
1 Paar, Ausgleichhöhe von 30 bis 63 mm

VE	Höhe	Gewicht	Nr.
1 Paar	30-63 mm	0,2 kg	704610

Schubladen für offene Unterbauten

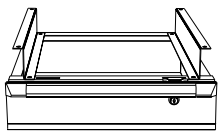

mit Drehzylinderschluss
unter Funktionsleiste

Innenabmessungen:
B/T/H: 450 x 598 x 100 mm

Breite	Tiefe	Höhe	Farbcode	Gewicht	Nr.
500	600	125	B	8,5 kg	753160

■ Schubladeneinteilungen finden Sie auf Seite 181

Set für Werkbankverschraubung

Werkbankverbindung mit 4 Sperrzahnschrauben M8 x 16

Nr.
703910

Griff für fahrbare Werkbank



inkl. Befestigungsmaterial,
60 mm Ausladung, (Oberkante 30 mm über
Gehäuserand und 10 mm über Abrollrand)
RAL 9011 Graphitschwarz
Auch f. Montagewagen, Werkbank Comfort

Breite	Tiefe	Höhe	Gewicht	Nr.
445	60	70	1,5 kg	704000

Mittelschublade

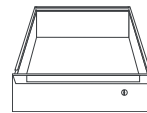

direkt unter der Werkbankplatte verschraubbar
Innenabmessungen:

B/T/H: 450 x 598 x 100 mm
max. Belastbarkeit 30 kg, Einzelverschluss,
Schubladenrumpf in der Farbe der Front

Breite	Tiefe	Höhe	Farbcode	Gewicht	Nr.
500	625	125	B	10,5 kg	753150

Zubehör für Werkbank function

Fußgestell mit Knotenpaar

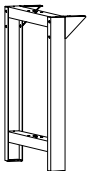

Breite	Tiefe	Höhe	Farbcode	Gewicht	Nr.
80	700	685	A	8,0 kg	763210
80	700	810	A	8,5 kg	763200

Fußgestell ohne Knotenpaar

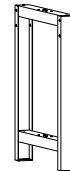

Breite	Tiefe	Höhe	Farbcode	Gewicht	Nr.
80	700	685	A	7,5 kg	763230
80	700	810	A	8,0 kg	763220

Fußgestell mit Knotenpaar höhenverstellbar

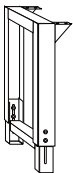

Höhenverstellbar von 685-925 mm

Breite	Tiefe	Höhe	Farbcode	Gewicht	Nr.
80	700		A	9,5 kg	763260

Fußgestell ohne Knotenpaar höhenverstellbar

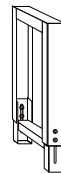

Höhenverstellbar von 685-925 mm

Breite	Tiefe	Höhe	Farbcode	Gewicht	Nr.
80	700		A	9,0 kg	763270

Fußgestell mit Knotenpaar, fahrbar

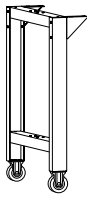

inkl. 2 Bockrollen, D=100 mm

Breite	Tiefe	Höhe	Farbcode	Gewicht	Nr.
80	700	810	A		763320

Fußgestell mit Knotenpaar, fahrbar

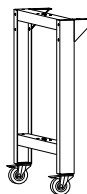

inkl. 2 Lenkrollen mit Feststeller, D=100 mm

Breite	Tiefe	Höhe	Farbcode	Gewicht	Nr.
80	700	810	A		763340

Knotenpaar lose

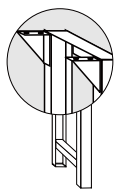

für Reihenwerkzeuge

Breite	Höhe	Farbcode	Gewicht	Nr.
115	115	A	0,5 kg	753120

Blenden für Funktionsleisten

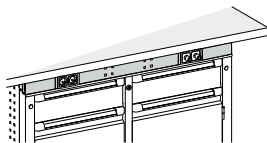

	Breite	Farbcode	Gewicht	Nr.
ohne Öffnung	605	A	0,5 kg	702610
ohne Öffnung	1150	A	1,0 kg	702630
ohne Öffnung	1695	A	1,3 kg	702650
ohne Öffnung	2000	A	1,6 kg	702780
1 Öffnung	605	A	0,5 kg	702620
2 Öffnungen	1150	A	1,0 kg	702640
2 Öffnungen	1695	A	1,3 kg	702660
2 Öffnungen	2000	A	1,6 kg	702790

Fußgestell mit Knotenpaar höhenverstellbar, fahrbar

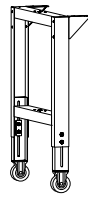

höhenverstellbar von 865-920 mm
inkl. 2 Bockrollen Rollen, D=100 mm

Breite	Tiefe	Höhe	Farbcode	Gewicht	Nr.
80	700	685-925	A		763330

Fußgestell mit Knotenpaar höhenverstellbar, fahrbar

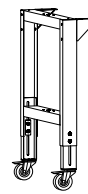

höhenverstellbar von 685-920 mm
inkl. 2 Lenkrollen mit Feststeller, D=100 mm

Breite	Tiefe	Höhe	Farbcode	Gewicht	Nr.
80	700	685-925	A		763350

Tiefenstrebe

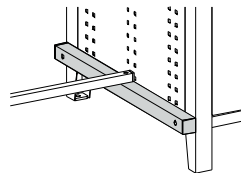

ähnlich Typ 303
RAL 7035 Lichtgrau,
für Werkbänke

Gewicht	Nr.
1,2 kg	704780

Distanzrohr

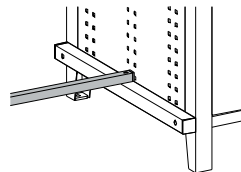

RAL 7035 Lichtgrau

Breite	Gewicht	Nr.
605	1 kg	704790
790	1,3 kg	704800
1150	2 kg	704810
1520	2,5 kg	704900
1695	2,8 kg	704820
2000	3,3 kg	704910

Abrollrand für einteiligen Unterbau Serie function



Breite	Tiefe	Höhe	Gewicht	Nr.
605	715	20	4,0 kg	703300

Stromboxen

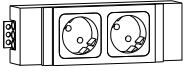

mit 2 Steckdosen, für Funktionsleiste, Anschlüsse für Wieland-Systemverkabelung (Eingang und Ausgang)
Kabel bitte zusätzlich bestellen!

Typ	Land	Norm	Nr.
F	D/NL/N/P/E/S/A	CEE 7/4	702970
G	GB	BS 1363	701790
J	CH	SEV 1011	701700
E	B/F	CEE 7/5	701690

Verbindungskabel

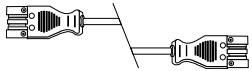

System Wieland

Länge	Nr.
0,5 m	572580
1,5 m	572600
2,5 m	572620

Ablagebox für Seitenwand

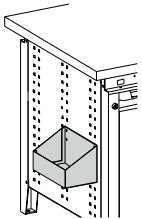

zum Einhängen in die Seitenwand
RAL 7035 Lichtgrau

Breite	Tiefe	Höhe	Gewicht	Nr.
260	150	75/150	2,5 kg	551750

Zeichnungstasche für Seitenwand

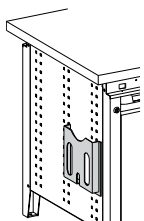

DIN A4 selbstklebend, Kunststoff, hellgrau

Breite	Tiefe	Höhe	Nr.
260	35	235	551810

Umrüstsatz für Schubladen

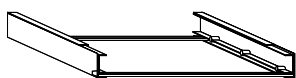

von E80 auf V80
(nicht f. unterste Schublade)
1x für jede Schublade erforderlich

Gewicht	Nr.
5,7 kg	742800

Riffelgummi f. Abrollrand



Breite	Tiefe	Höhe	Gewicht	Nr.
605	715	3	1,0 kg	751490

Anschlusskabel

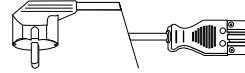

System Wieland

Land	Steckertyp	Länge	Nr.
D/F/NL/B	F (CEE 7/4)	3,0 m	551070
GB	G (BS 1363)	3,0 m	551071
CH	J (SEV 1011)	3,0 m	551072

Druckluftbox

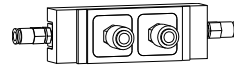

mit 2 Anschlüssen inkl. 3 m Druckluftschlauch, sowie Zubehör und Befestigungsmaterial, für Funktionsleiste

Nr.
702990

Hakenleiste für Seitenwand

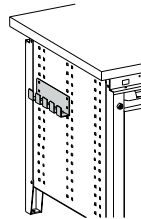

zum Einhängen in Quadratlochung
RAL 7035 Lichtgrau

Breite	Tiefe	Höhe	Nr.
265	40	40/80	551800

Einsatzblech für Hängehefter und Mappen

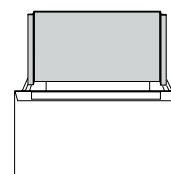

Einsatz für Hängehefter DIN A4
RAL 7035 Lichtgrau

Oberfläche	VE	Gewicht	Nr.
lackiert	1 Paar	2,5 kg	743260

Hauptschlüsselanlage

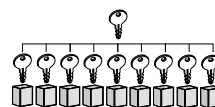

Mehrpreis je Schloss

Nr.
723920

Werkbank comfort

- Multiplexplatte aus mehrschichtig verleimtem Buchenholz, 40 mm dick
- Für Sonderplatten auch ohne Platte erhältlich
- Schubladen kugelgelagert, gegen Herausfallen gesichert
- Schubladen mit Zentralverschluss und Schubladensperre
- Stabile, verschweißte Stahlblechkonstruktion
- Belastungen gelten bei gleichmäßig verteilter Last.

Auszugsarten:

E30 - Einfachauszug 80 %, 30 kg belastbar

V70 - Vollauszug 100 %, 70 kg belastbar

V200 - Vollauszug 100 %, 200 kg belastbar

Farbe: RAL 7035 Lichtgrau, Fronten RAL 5010 Enzianblau

Werkbankplatten, Aufbauten und weiteres Zubehör finden Sie ab Seite 138

Einrichtungsvorschläge für Schubladen finden Sie auf Seite 135

Werkbankplatte



bündig

ohne



Werkbank comfort, Höhe 850 mm

Typ 1581

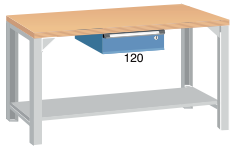

1 Ablageboden
Schubladenhöhe:
120 mm
Lieferung unmontiert!

Belastung

Gesamt 500 kg

Grundboden 150 kg

	Schublade	Breite	Tiefe	Höhe	Farbcode	Gewicht	Nr.
A	Einfachauszug 30 kg	1524	750	850	C	72,9 kg	762561
A	Einfachauszug 30 kg	2004	750	850	C	87,0 kg	762571
A	keine	1524	750	850	B	62,4 kg	762581
A	keine	2004	750	850	B	75,5 kg	762591
C	Einfachauszug 30 kg	1520	700	810	C	38,4 kg	762560
C	Einfachauszug 30 kg	2000	700	810	C	42 kg	762570
C	keine	1520	700	810	B	27,9 kg	762580
C	keine	2000	700	810	B	30,2 kg	762590

Typ 1582

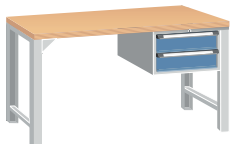

2 Schubladen
Schubladenhöhen:
2 x 150 mm

Lieferung unmontiert!

Belastung

Gesamt 500 kg

	Schublade	Breite	Tiefe	Höhe	Farbcode	Gewicht	Nr.
A	Vollauszug 70 kg	1524	750	850	D	88,4 kg	762651
C	Vollauszug 70 kg	1520	700	810	D	53,9 kg	762650

Typ 1583

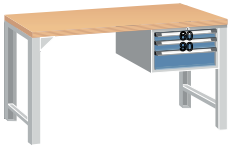

3 Schubladen
Schubladenhöhen:
1 x 60 mm
1 x 90 mm
1 x 150 mm

Lieferung unmontiert!

Belastung
Gesamt 500 kg

	Schublade	Breite	Tiefe	Höhe	Farbcode	Gewicht	Nr.
A	Vollauszug 70 kg	1524	750	850	D	98,8 kg	762661
C	Vollauszug 70 kg	1520	700	810	D	64,3 kg	762660

Typ 1589

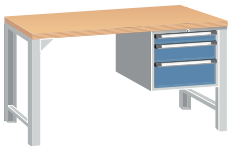

3 Schubladen
Schubladenhöhen:
1 x 90 mm
1 x 150 mm
1 x 210 mm

Lieferung unmontiert!

Belastung
Gesamt 500 kg

	Schublade	Breite	Tiefe	Höhe	Farbcode	Gewicht	Nr.
A	Vollauszug 70 kg	1524	750	850	D	91,4 kg	762671
C	Vollauszug 70 kg	1520	700	810	D	56,9 kg	762670

Typ 1584



4 Schubladen
Schubladenhöhen:
1 x 90 mm
2 x 150 mm
1 x 300 mm

Lieferung unmontiert!

Belastung
Gesamt 500 kg

	Schublade	Breite	Tiefe	Höhe	Farbcode	Gewicht	Nr.
A	Vollauszug 70 kg	1524	750	850	D	110 kg	762691
C	Vollauszug 70 kg	1520	700	810	D	75,5 kg	762690

Typ 1588

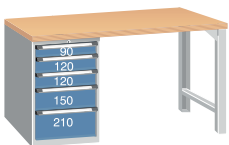

5 Schubladen
Schubladenhöhen:
1 x 90 mm
2 x 120 mm
1 x 150 mm
1 x 210 mm

Lieferung unmontiert!

Belastung
Gesamt 500 kg

	Schublade	Breite	Tiefe	Höhe	Farbcode	Gewicht	Nr.
A	Vollauszug 70 kg	1524	750	850	D	120 kg	762741
C	Vollauszug 70 kg	1520	700	810	D	85,6 kg	762740

Typ 1585

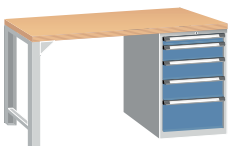

5 Schubladen
Schubladenhöhen:
1 x 60 mm
1 x 120 mm
2 x 150 mm
1 x 210 mm

Lieferung unmontiert!

Belastung
Gesamt 500 kg

	Schublade	Breite	Tiefe	Höhe	Farbcode	Gewicht	Nr.
A	Vollauszug 70 kg	1524	750	850	D	118 kg	762711
C	Vollauszug 70 kg	1520	700	810	D	83,3 kg	762710

Typ 1586

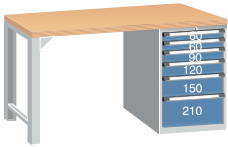

6 Schubladen
Schubladenhöhen:
2 x 60 mm
1 x 90 mm
1 x 120 mm
1 x 150 mm
1 x 210 mm

Lieferung unmontiert!

Belastung

Gesamt 500 kg

	Schublade	Breite	Tiefe	Höhe	Farbcode	Gewicht	Nr.
A	Vollauszug 70 kg	1524	750	850	D	125 kg	762751
C	Vollauszug 70 kg	1520	700	810	D	90,7 kg	762750

Typ 2082



10 Schubladen
Schubladenhöhen:
2 x 90 mm
4 x 120 mm
2 x 150 mm
2 x 210 mm

Lieferung unmontiert!

Belastung

Gesamt 750 kg

	Schublade	Breite	Tiefe	Höhe	Farbcode	Gewicht	Nr.
A	Vollauszug 70 kg	2004	750	850	E	190 kg	762771
C	Vollauszug 70 kg	2000	700	810	E	145 kg	762770

Typ 2081

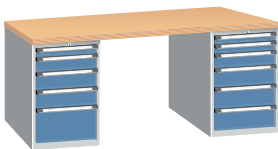

11 Schubladen
Schubladenhöhen:
links rechts
1 x 60 mm 2 x 60 mm
1 x 120 mm 1 x 120 mm
2 x 150 mm 3 x 150 mm
1 x 210 mm

Lieferung unmontiert!

Belastung

Gesamt 750 kg

	Schublade	Breite	Tiefe	Höhe	Farbcode	Gewicht	Nr.
A	Vollauszug 70 kg	2004	750	850	E	200 kg	762791
C	Vollauszug 70 kg	2000	700	810	E	155 kg	762790

Werkbank comfort, Höhe 910 mm

Typ 1591

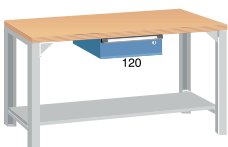

1 Ablageboden
Schubladenhöhe:
120 mm
Lieferung unmontiert!

Belastung

Gesamt 500 kg

Grundboden 150 kg

	Schublade	Breite	Tiefe	Höhe	Farbcode	Gewicht	Nr.
A	Einfachauszug 30 kg	1524	750	910	C	73,9 kg	765561
A	Einfachauszug 30 kg	2004	750	910	C	88 kg	765571
A	keine	1524	750	910	B	63,4 kg	765581
A	keine	2004	750	910	B	76,5 kg	765591
C	Einfachauszug 30 kg	1520	700	870	C	39,4 kg	765560
C	Einfachauszug 30 kg	2000	700	870	C	43 kg	765570
C	keine	1520	700	870	B	28,9 kg	765580
C	keine	2000	700	870	B	31,2 kg	765590

Typ 1592



2 Schubladen
Schubladenhöhen:
2 x 150 mm

Lieferung unmontiert!

Belastung
Gesamt 500 kg

	Schublade	Breite	Tiefe	Höhe	Farbcode	Gewicht	Nr.
A	Vollauszug 70 kg	1524	750	910	D	89,4 kg	765651
C	Vollauszug 70 kg	1520	700	870	D	54,9 kg	765650

Typ 1593



3 Schubladen
Schubladenhöhen:
1 x 60 mm
1 x 90 mm
1 x 150 mm

Lieferung unmontiert!

Belastung
Gesamt 500 kg

	Schublade	Breite	Tiefe	Höhe	Farbcode	Gewicht	Nr.
A	Vollauszug 70 kg	1524	750	910	D	99,8 kg	765661
C	Vollauszug 70 kg	1520	700	870	D	65,3 kg	765660

Typ 1599

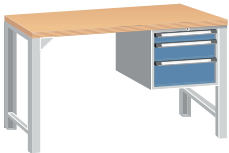

3 Schubladen
Schubladenhöhen:
1 x 90 mm
1 x 150 mm
1 x 210 mm

Lieferung unmontiert!

Belastung
Gesamt 500 kg

	Schublade	Breite	Tiefe	Höhe	Farbcode	Gewicht	Nr.
A	Vollauszug 70 kg	1524	750	910	D	92,4 kg	765671
C	Vollauszug 70 kg	1520	700	870	D	57,9 kg	765670

Typ 1594



4 Schubladen
Schubladenhöhen:
1 x 90 mm
2 x 150 mm
1 x 360 mm

Lieferung unmontiert!

Belastung
Gesamt 500 kg

	Schublade	Breite	Tiefe	Höhe	Farbcode	Gewicht	Nr.
A	Vollauszug 70 kg	1524	750	910	D	112 kg	765691
C	Vollauszug 70 kg	1520	700	870	D	77,5 kg	765690

Typ 1598



5 Schubladen
Schubladenhöhen:
1 x 90 mm
2 x 120 mm
1 x 150 mm
1 x 270 mm

Lieferung unmontiert!

Belastung
Gesamt 500 kg

	Schublade	Breite	Tiefe	Höhe	Farbcode	Gewicht	Nr.
A	Vollauszug 70 kg	1524	750	910	D	122,2 kg	765741
C	Vollauszug 70 kg	1520	700	870	D	87,6 kg	765740

Typ 1595



5 Schubladen
Schubladenhöhen:
1 x 60 mm
1 x 120 mm
2 x 150 mm
1 x 270 mm

Lieferung unmontiert!

Belastung

Gesamt 500 kg

	Schublade	Breite	Tiefe	Höhe	Farbcode	Gewicht	Nr.
A	Vollauszug 70 kg	1524	750	910	D	120,2 kg	765711
C	Vollauszug 70 kg	1520	700	870	D	85,5 kg	765710

Typ 1596



6 Schubladen
Schubladenhöhen:
2 x 60 mm
1 x 90 mm
1 x 120 mm
1 x 150 mm
1 x 270 mm

Lieferung unmontiert!

Belastung

Gesamt 500 kg

	Schublade	Breite	Tiefe	Höhe	Farbcode	Gewicht	Nr.
A	Vollauszug 70 kg	1524	750	910	D	127,2 kg	765751
C	Vollauszug 70 kg	1520	700	870	D	92,9 kg	765750

Typ 2092



10 Schubladen
Schubladenhöhen:
2 x 90 mm
4 x 120 mm
2 x 150 mm
2 x 270 mm

Lieferung unmontiert!

Belastung

Gesamt 750 kg

	Schublade	Breite	Tiefe	Höhe	Farbcode	Gewicht	Nr.
A	Vollauszug 70 kg	2004	750	910	E	193,5 kg	765771
C	Vollauszug 70 kg	2000	700	870	E	148,5 kg	765770

Typ 2091



11 Schubladen
Schubladenhöhen:
links rechts
1 x 60 mm 2 x 60 mm
1 x 120 mm 1 x 120 mm
2 x 150 mm 2 x 150 mm
1 x 270 mm 1 x 210 mm
Lieferung unmontiert!

Belastung

Gesamt 750 kg

	Schublade	Breite	Tiefe	Höhe	Farbcode	Gewicht	Nr.
A	Vollauszug 70 kg	2004	750	910	E	205 kg	765791
C							

Frei konfigurierbare Werkbänke comfort

Unterschrank comfort

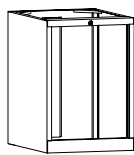

Lichte Einbauhöhe 690 mm
inkl. Zentralverschluss
Lichte Einbauhöhe 750 mm
inkl. Zentralverschluss

Breite	Tiefe	Höhe	Nutzhöhe	Gewicht	Nr.
565	700	810	690	27,5 kg	740050
565	700	870	750	28,8 kg	740060

Hängeschrank

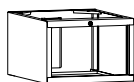

Lichte Einbauhöhe 300 bzw. 450 mm,
inkl. Zentralverschluss
inkl. Vorrichtung für Zentralverschluss

Breite	Tiefe	Höhe	Nutzhöhe	Gewicht	Nr.
565	700	383	300	16,5 kg	740020
565	700	533	450	20,5 kg	740030

Schubladen V70, 565 mm breit, 600 mm tief

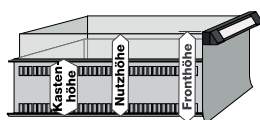

Schubladeninnenmaß:
B x T: 450 x 600 mm

Auszugsart/ Belastung	Höhe	Nutzhöhe	Farbcode	Gewicht	Nr.
V70	60	36	A	5,5 kg	767020
V70	90	66	A	6 kg	767030
V70	120	96	A	6,5 kg	767040
V70	150	126	A	7,4 kg	767050
V70	180	156	A	7,6 kg	767060
V70	210	186	A	9 kg	767070
V70	240	216	A	9,2 kg	767080
V70	270	246	B	9,4 kg	767090
V70	300	276	B	9,6 kg	767100
V70	360	336	B	9,8 kg	767120
V70	450	426	B	10 kg	767150

Zubehör für Werkbank comfort

Fußgestell m. Knotenpaar

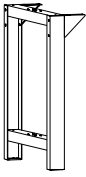

Breite	Tiefe	Höhe	Farbcode	Gewicht	Nr.
80	700	810	A	8,5 kg	763200
80	700	870	A	9 kg	766200

Fußgestell o. Knotenpaar

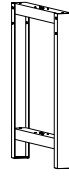

Breite	Tiefe	Höhe	Farbcode	Gewicht	Nr.
80	700	810	A	8,0 kg	763220
80	700	870	A	8,5 kg	766220

Fußgestell mit Knotenpaar, fahrbar

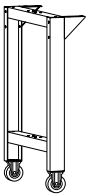

inkl. 2 Bockrollen, D=100 mm

Breite	Tiefe	Höhe	Farbcode	Gewicht	Nr.
80	700	810	A		763320

Fußgestell mit Knotenpaar höhenverstellbar, fahrbar

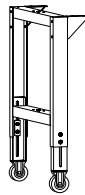

höhenverstellbar von 685-920 mm
inkl. 2 Bockrollen, D=100 mm

Breite	Tiefe	Höhe	Farbcode	Gewicht	Nr.
80	700	685-925	A		763330

Fußgestell mit Knotenpaar, fahrbar

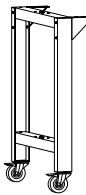

inkl. 2 Lenkrollen mit Feststeller, D=100 mm

Breite	Tiefe	Höhe	Farbcode	Gewicht	Nr.
80	700	810	A		763340

Fußgestell mit Knotenpaar höhenverstellbar, fahrbar

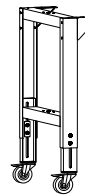

höhenverstellbar von 685-920 mm
inkl. 2 Lenkrollen mit Feststeller, D=100 mm

Breite	Tiefe	Höhe	Farbcode	Gewicht	Nr.
80	700	685-925	A		763350

Knotenpaar lose

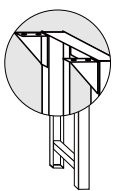

für Reihenwerktsche

Farbcode	Gewicht	Nr.
A	0,5 kg	753120

Distanzrohr

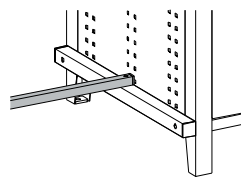

RAL 7035 Lichtgrau

Breite	Gewicht	Nr.
1520	2,5 kg	704900
2000	3,3 kg	704910

Ablageboden

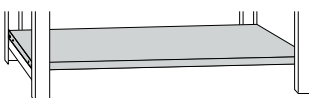

aus lackiertem Stahlblech zur Verschraubung auf Fußgestellen, für einzeln aufgestellte Werkbänke, 150 kg Tragkraft, RAL 7035 Lichtgrau

Breite	Tiefe	Höhe	Farbcode	Gewicht	Nr.
1520	494	40	A	8,7 kg	762180
2000	494	40	A	11,0 kg	762190

Bodenausgleich

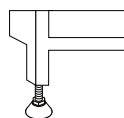

für Werkbankgehäuse und Fußgestelle, 1 Paar, Ausgleichhöhe von 30 bis 63 mm

Höhe	Gewicht	Nr.
28-65 mm	0,2 kg	704610

Mittelschublade

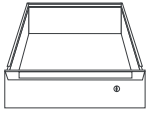

direkt unter der Werkbankplatte verschraubbar
Innenabmessungen:
B/T/H: 450 x 598 x 100 mm
max. Belastbarkeit 30 kg,
Einzelverschluss

Breite	Tiefe	Höhe	Farbcode	Gewicht	Nr.
500	625	125	B	10,5 kg	753150

Mehrpreis für Hauptschlüsselanlage

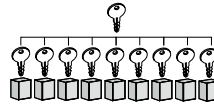

je Schloss
(Lieferung mit 1 Hauptschlüssel je HS-Anlage)

Nr.
740110

Einrichtungsvorschläge für Schubladen comfort + function

EV29

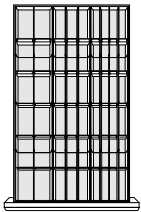

	Gewicht	Nr.
Schubladenhöhe 60 mm	2,7 kg	755420

EV32

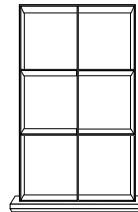

1 Fachschiene 600 mm
4 Fachteiler 225 mm

6 Fächer

	Gewicht	Nr.
Schubladenhöhe 60 mm	0,68 kg	743080
Schubladenhöhe 90 u. 120 mm	1,2 kg	743090
Schubladenhöhe 150 u. 180 mm	2,2 kg	743100
Schubladenhöhe 210 bis 450 mm	3 kg	743110

EV33

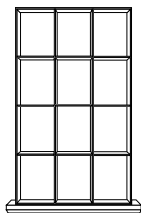

2 Fachschiene 600 mm
9 Fachteiler 150 mm

12 Fächer

	Gewicht	Nr.
Schubladenhöhe 60 mm	1,2 kg	743120
Schubladenhöhe 90 u. 120 mm	1,9 kg	743130
Schubladenhöhe 150 u. 180 mm	3,7 kg	743140
Schubladenhöhe 210 bis 450 mm	4,9 kg	743150

EV35

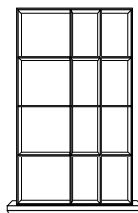

2 Fachschiene
6 Fachteiler 125 mm
3 Fachteiler 200 mm

12 Fächer

	Gewicht	Nr.
Schubladenhöhe 60 mm	0,8 kg	743180
Schubladenhöhe 90 u. 120 mm	1,4 kg	743190
Schubladenhöhe 150 u. 180 mm	2,7 kg	743200

EV37

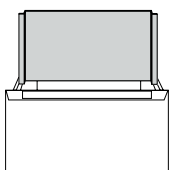

Einsatz für Hängehefter DIN A4
RAL 7035 Lichtgrau

	Gewicht	Nr.
Schubladenhöhe 300 mm	2,5 kg	743260

EV38

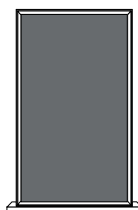

1 Moosgummieinlage

	Gewicht	Nr.
Schubladenhöhe 60 mm	0,13 kg	743270

Werkbank teamwork

- Multiplexplatte aus mehrschichtig verleimtem Buchenholz,
- 40 mm dick
- Schubladen kugelgelagert und gegen Herausfallen gesichert
- 6 Arbeitsplätze mit je einem Unterbau

Standardfarbe:
 Gehäuse RAL 7035 Lichtgrau
 Fronten RAL 5010 Enzianblau



teamwork comfort

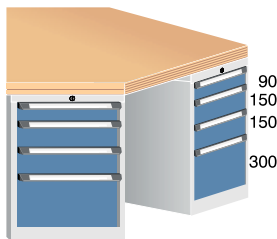

6 Unterbauten Werkbank comfort,
 Multiplexplatte 6-eckig, 40 mm dick, 2 Teile,
 6 Blenden für Unterbauten,
 Lieferung unmontiert!

90
 150
 150
 300

Breite	Tiefe	Höhe	Farbcode	Gewicht	Nr.
2690	2329	850	M	494 kg	744290

teamwork function



6 Unterbauten Werkbank function Typ 107,
 Multiplexplatte 6-eckig, 40 mm dick,
 2 Teile,
 Lieferung unmontiert!

120
 150
 150
 150

Breite	Tiefe	Höhe	Farbcode	Gewicht	Nr.
2690	2329	850	M	471 kg	744280

Multiplexplatte teamwork

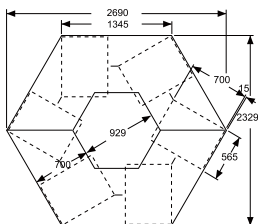

für 6-eck Arbeitsplatz,
 40 mm dick, 2 Teile

Breite	Tiefe	Höhe	Gewicht	Nr.
2690	2329	40	143 kg	744010

Blende teamwork comfort

Als Sichtschutz bei Unterbauten der Werkbank comfort
 für den mittleren Bereich der Werkbank
 Befestigung an der hinteren Kante der Unterbauten

Höhe	Farbcode	Gewicht	Nr.
810	A	5,0 kg	744260

Versorgungsblock 1



6 x 2 Schukosteckdosen
220V/16A mit Klappdeckel
6 Druckluftdosen
2 CEE Steckdosen 380/16A
Anschlußkabel 5 x 2,5 qmm
Anschluss und Absicherung bauseitig
Fertigung nach VDE-Vorschriften

Farbcode	Gewicht	Nr.
B	29,0 kg	745400

Typ 105 Serie function



1 Schublade E80
1 Tür
150 Lieferung montiert
Zentralverschluss
420 Lieferung ohne Platte

Breite	Tiefe	Höhe	Farbcode	Gewicht	Nr.
605	715	810	C	36,4 kg	723223

Typ 107 Serie function



4 Schubladen E80
120 Lieferung montiert
Zentralverschluss
150 Lieferung ohne Platte
150
150

Breite	Tiefe	Höhe	Farbcode	Gewicht	Nr.
605	715	810	C	54,7 kg	723243

Typ 41 Serie comfort

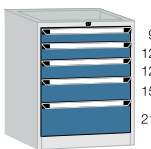

5 Schubladen V70, 70 kg belastbar,
mit Zentralverschluss
90
120
120
150
210

Breite	Tiefe	Höhe	Farbcode	Gewicht	Nr.
565	700	810	D	62,9 kg	752710

Versorgungsblock 2



6 x 2 Schukosteckdosen
220V/16A mit Klappdeckel
Anschlußkabel 3 x 1,5 qmm
Anschluss und Absicherung bauseitig
Fertigung nach VDE-Vorschriften

Farbcode	Gewicht	Nr.
B	29,0 kg	745410

Typ 106 Serie function



3 Schubladen E80
120 Lieferung montiert
Zentralverschluss
150 Lieferung ohne Platte
300

Breite	Tiefe	Höhe	Farbcode	Gewicht	Nr.
605	715	810	C	49,5 kg	723233

Typ 40 Serie comfort



ohne Platte
90
150
150
300
4 Schubladen V70, 70 kg belastbar,
mit Zentralverschluss

Breite	Tiefe	Höhe	Farbcode	Gewicht	Nr.
565	700	810	D	58,5 kg	752700

Werkbankaufbauten und Zubehör

- Passend für alle Werkbankserien
- Die Aufbaubreite entspricht der Summe der Modulbreiten + 100 mm für die Stützfüße
- Lochrückwände mit Quadratlochung 10 x 10 mm im Raster von 38 mm
- Hakensysteme auf Seite 150



Werkbankaufbaustütze

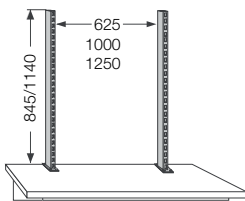

Einzelstütze (1 Stück) ohne Ausleger

Höhe	Gewicht	Nr.
384	1,5 kg	702810
845	3,0 kg	702801
1140	4 kg	702420

Arbeitsplatzleuchte

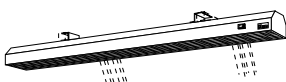

mit verspiegeltem Parabolrastrer, inkl. Wippschalter, mit separatem Ein- und Ausgang System Wieland, inkl. EVG und Leuchtmittel, Anschlusskabel bitte separat bestellen, Lackierung: leitfähig hellgrau

Breite	Tiefe	Höhe	Gewicht	Nr.
625	143	90	3,7 kg	571490
1000	143	90	6,0 kg	571500
1250	143	90	7,5 kg	571510

Werkzeugwagen



verzinkt mit Karabinerhaken

Gewicht	Nr.
0,5 kg	571460

Auslegerahmen m. Auslegerohr

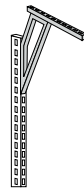

Zur Befestigung von Arbeitsplatzleuchten und Laufschienen
Auslegerrahmen mit Auslegerrohr (1 Stück)
Höhe über Stütze: 330 mm + 30 mm Profilhöhe

Gewicht	Nr.
2,7 kg	702820

Laufschiene m. Werkzeugwagen

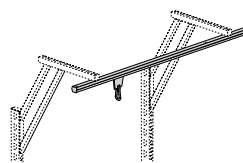

Mit Werkzeugwagen und Karabinerhaken, 2 verstellbare Endanschläge inkl. Befestigungsmaterial
Belastbarkeit: 30 kg pro Laufschiene

Breite	Tiefe	Höhe	Nr.
625	30	50	571420
1000	30	50	571430
1250	30	50	571440

Anschlusskabel

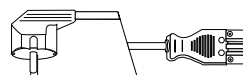

System Wieland

Land	Steckertyp	Länge	Nr.
D/F/NL/B	F (CEE 7/4)	3,0 m	551070
GB	G (BS 1363)	3,0 m	551071
CH	J (SEV 1011)	3,0m	551072

Lamellenböden inkl. Trägerpaar, mit 2 bzw. 3 Lochungen für Anschlagleisten

Tiefe mm		625		1000		1250	
Breite mm	Neigung	Gewicht	Nr.	Gewicht	Nr.	Gewicht	Nr.
107	-16°	1,2 kg	573000	1,7 kg	573050	2,1 kg	573100
214	-16°/+10°	2,1 kg	573010	3,4 kg	573060	4,2 kg	573110
321	-16°/+10°	2,9 kg	573020	4,4 kg	573070	5,2 kg	573120
428	-16°/+10°	3,7 kg	573030	5,2 kg	573080	6,7 kg	573130
535	-16°/+10°	4,5 kg	573040	6 kg	573090	7,5 kg	573140

Trennstütze

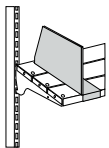

Seitlich verschiebbar

Tiefe	Höhe	Gewicht	Nr.
214	164	1,0 kg	573310
321	164	1,5 kg	573320

Lochrückwand

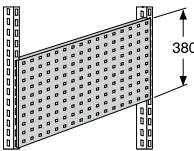

mit Quadratlochung 10 x 10 mm im Raster 38 mm, steckbar

Breite	Tiefe	Höhe	Gewicht	Nr.
625	24	380	3,0 kg	571900
1000	24	380	4,0 kg	571920
1250	24	380	4,5 kg	571930

Lamellenboden für Kartonagen, inkl. Trennbügel

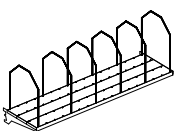

mit Lochungen im Abstand von 75 mm für steckbare Trennbügel

Inkl. Bodenträger und Trennbügel

	Breite	Tiefe	Gewicht	Nr.
4 Trennbügel	625	321	3,9 kg	573240
5 Trennbügel	1000	321	5,3 kg	573190
6 Trennbügel	1250	321	6,7 kg	573180

Werkbankaufbausatz

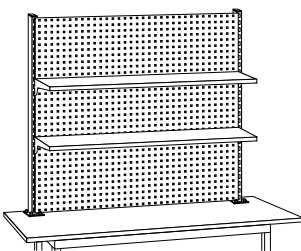

3 Rückwände mit Quadratlochung 10 x 10 mm, Lochabstand 38 mm. 2 Lamellenböden, Tiefe 214 mm inkl. Anschlagleiste und Bodenträgern, werkzeuglos einhängbar. Belastung 70 kg
Aufbaubreite inkl. Grundplatten 1350 mm

Modulbreite	Höhe	Gewicht	Nr.
1250	1140	30,0 kg	702400

Anschlagleiste

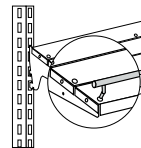

als Anschlag für Lamellenböden, steckbar, verchromt

Oberfläche	Breite	Gewicht	Nr.
verchromt	625	0,22 kg	573150
verchromt	1000	0,44 kg	573160
verchromt	1250	0,55 kg	573170

Greifschalenschiene

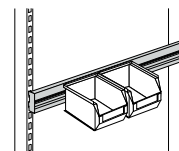

Aluminiumprofil, vierseitig verwendbar, zur Aufnahme von handelsüblichen Lagerkästen mit rückseitiger Einhängekante, neigbar 19°, steckbar

Breite	Tiefe	Höhe	Gewicht	Nr.
625	20	60	0,9 kg	571780
1000	20	60	1,5 kg	571820
1250	20	60	2,0 kg	571840

Trennbügel zu Lamellenboden für Kartonagen

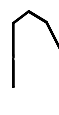

In Bodenlamelle einsteckbar

	Oberfläche	Höhe	Gewicht	Nr.
Für Lamelle 321 mm tief	verzinkt	400	0,25 kg	568120

Getränkehalter



für 1,5 l PET-Getränkeflaschen geeignet

Ø	Gewicht	Nr.
100		702010

Werkbankplatten

- Belastbare Platten für alle Werkbankserien
- Optional mit Kantenschutz oder Abdeckblechen aus verzinktem Material
- Rück- und Seitenwände aus Buchensperrholz, fertig montiert
- Holz ist ein Naturprodukt und unterliegt farblichen Veränderungen und Unterschieden
- Plattenoberfläche mit Leinölfirnis

Holz ist ein Naturprodukt, welches Farbdifferenzen und wachstumsbedingte Unregelmäßigkeiten aufweisen kann.

Im Einsatz kann es zu Verzug, Passungenauigkeiten und Rissbildungen führen.

Diese Umstände stellen keine Mängel dar und berechtigen nicht zur Geltendmachung von Gewährleistungsrechten!



Multiplexplatten

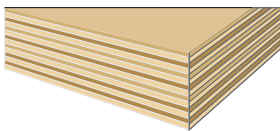

aus mehrschichtig verleimtem Buchenholz, phenolharzverleimt, mit Leinölfirnis gegen Verschmutzung, für den „robusten Einsatz“
Längskanten der Ober- und Unterseite gebrochen, Kanten geschliffen

Breite	Tiefe	Höhe	Gewicht	Nr.
522	750	40	12,0 kg	745200
607	750	40	13,6 kg	745600
750	750	40	17,5 kg	745480
1002	750	40	22,5 kg	745210
1152	750	40	26,0 kg	745610
1524	750	40	34,5 kg	745220
1697	750	40	37,5 kg	745620
2004	750	40	45,0 kg	745230
2304	750	40	52,0 kg	745630
2525	750	40	54,0 kg	746290
607	750	50	17,1 kg	745700
1152	750	50	32,5 kg	745710
1524	750	50	43,0 kg	746350
1697	750	50	47,9 kg	745730
2004	750	50	56,5 kg	746360

Rotbuchenplatten

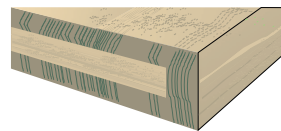

3-lagig, kreuzverleimt, Lackierung mit hochabrieb- u. säurefestem UV-Lack, Chemikalienbeständigkeit geprüft nach DIN 68861-1A
Brinell-Härte 35-40 N/mm²

Breite	Tiefe	Höhe	Gewicht	Nr.
1524	750	50	43,0 kg	744020
2004	750	50	56,5 kg	744030

Arphenolplatten

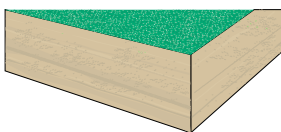

5 mm Arphenoldeckschicht, für Lötarbeiten (nicht bei Salzsäurehaltigem Lötwasser)
Lackierung mit hochabrieb- u. säurefestem UV-Lack, Chemikalienbeständigkeit; geprüft n. DIN 68861-1A;
Brinell-Härte 50 N/mm²

Breite	Tiefe	Höhe	Gewicht	Nr.
1524	750	50	37,0 kg	746370
2004	750	50	48,0 kg	746380

Eterluxplatten

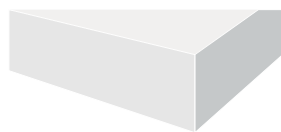

2,5 mm Eterlux-Belag, weiß, beständig gegen schwache Säuren, Laugen, Benzin, Öl, Lösungsmittel, kurzfristig bis 280°C hitzebeständig, kratzfest PVC-Kantenumleimer, geeignet f. Lötarbeiten

Breite	Tiefe	Höhe	Gewicht	Nr.
1524	750	50	45,0 kg	744670
2004	750	50	68,0 kg	744680

Hartlaminatplatten



1,2 mm Laminatdeckschicht, lichtgrau, mittelharte Oberfläche, weitestgehend verschleiß- u. kratzfest, hohe Stoßfestigkeit, mit Holzleimer 4 mm dick

Breite	Tiefe	Höhe	Gewicht	Nr.
1524	750	50	35,5 kg	744140
2004	750	50	46,0 kg	744150

Kantenschutz

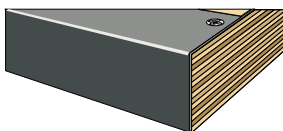

für Multiplexplatten 40 mm dick, 2 mm Materialstärke, RAL 7016 Anthrazit, eingelassen in die Plattenoberfläche

Breite	Gewicht	Nr.
607	0,7 kg	745100
750	0,8 kg	744360
1152	1,6 kg	745110
1524	2,0 kg	744380
1697	2,3 kg	745120
2004	2,6 kg	744390
2304	2,9 kg	745130
2525	3,2 kg	744400

Seitenbord

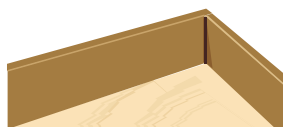

Buchensperrholz, 100 mm überstehend bei 40 mm Plattendicke

Breite	Tiefe	Höhe	Gewicht	Nr.
750	12	140	1,5 kg	746390

Ablagebord

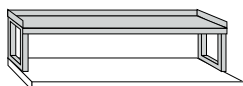

Als zusätzliche Abstellfläche mit 2 bzw. 3 Stützen, Ablage mit dreiseitigem Abrollrand

Breite	Tiefe	Höhe	Gewicht	Nr.
1520	300	360	10,0 kg	704250
2000	300	360	15,0 kg	704260

Schraubstöcke

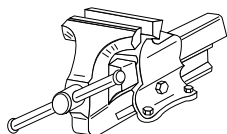

geschmiedet, unzerbrechlich, mit Rohrspannbacken und zentrisch nachstellbarer Führung

Breite	Tiefe	Gewicht	Nr.
120	150	9,0 kg	774710
140	200	16,0 kg	774720

Universalplatten

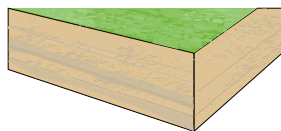

2 mm Linoldeckschicht, hellgrün marmoriert, Belag permanent antistatisch, hoch abriebfest, mittelhart. Buchenumleimer 4 mm dick

Breite	Tiefe	Höhe	Gewicht	Nr.
1524	750	50	45,5 kg	746410
2004	750	50	68,5 kg	746420

Rückborde



Buchensperrholz, 100 mm überstehend bei 40 mm Plattendicke

Breite	Tiefe	Höhe	Gewicht	Nr.
607	12	140	1,2 kg	745340
750	12	140	1,5 kg	745380
1152	12	140	2,4 kg	745350
1524	12	140	3,0 kg	745240
1697	12	140	3,4 kg	745360
2004	12	140	4,0 kg	745250
2304	12	140	4,6 kg	745370
2525	12	140	5,0 kg	746260

Abdeckbleche für Werkbankplatten

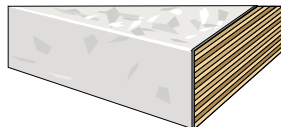

feuerverzinkt, 1 mm Materialstärke, vorne U-förmig abgekantet

Breite	Tiefe	Höhe	Gewicht	Nr.
1524	750	40	18,0 kg	744230
2004	750	40	23,0 kg	744240

Energieleiste

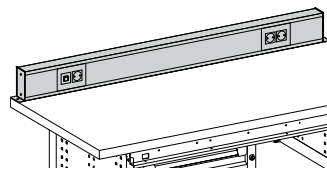

mit 3 Schuko Steckdosen und 1 Zentralschalter RAL 7035 Lichtgrau

Breite	Tiefe	Höhe	Gewicht	Nr.
1520	66	130	6,0 kg	703090
2000	66	130	7,9 kg	703140

Alubacken für Schraubstöcke

Aluminium-Wechselbacken mit waagrechttem Prisma und drei unterschiedlich großen, senkrechten Prismen ermöglichen das Spannen von runden und ovalen Werkstücken.

Breite	Nr.
120	774715
140	774725

Table One

Grundmodul:

2 Stützen, 1 Lochrückwand, 1 Querstrebe,
 Einseitig: 4 Tellerfüße, 2 Standardfüße
 Doppelseitig: 8 Tellerfüße, 4 Standardfüße

Anbaumodul:

1 Stütze, 1 Lochrückwand, 1 Querstrebe
 einseitig: 2 Tellerfüße, 1 Standardfuß
 doppelseitig: 4 Tellerfüße, 2 Standardfüße

Standardfarbe: RAL 7035 Lichtgrau,

Träger: RAL 5010 Enzianblau

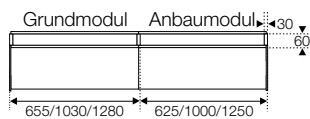
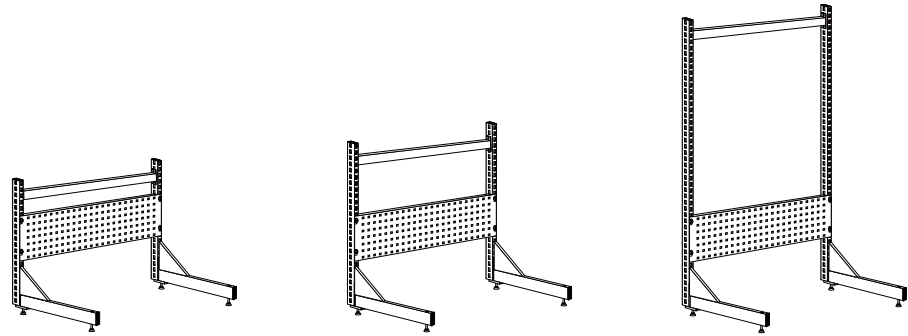

Table One mit Standardlackierung



Höhe mm			760		1300		1850		
	Tiefe mm	Modulbreite	Grundmodul	Anbaumodul	Grundmodul	Anbaumodul	Grundmodul	Anbaumodul	
Standard	einseitig	670	625	574000 15 kg	574010 10 kg	574020 19 kg	574030 12 kg	574040 22 kg	574050 13 kg
		670	1000	574060 18 kg	574070 12 kg	574080 21 kg	574090 14 kg	574100 25 kg	574110 16 kg
		670	1250	574120 20 kg	574130 14 kg	574140 23 kg	574150 16 kg	574160 26 kg	574170 17 kg
	doppelseitig	1280	625	574180 22 kg	574190 13 kg	574200 25 kg	574210 15 kg	574220 28 kg	574230 16 kg
		1280	1000	574240 24 kg	574250 16 kg	574260 28 kg	574270 17 kg	574280 31 kg	574290 19 kg
		1280	1250	574300 26 kg	574310 17 kg	574320 29 kg	574330 19 kg	574340 33 kg	574350 25 kg

Table One mit ESD-Lackierung, hellgrau



Höhe mm			760		1300		1850		
Tiefe mm		Modulbreite	Grundmodul	Anbaumodul	Grundmodul	Anbaumodul	Grundmodul	Anbaumodul	
ESD	einseitig	670	625	E574000 15 kg	E574010 10 kg	E574020 19 kg	E574030 12 kg	E574040 22 kg	E574050 13 kg
			1000	E574060 18 kg	E574070 12 kg	E574080 21 kg	E574090 14 kg	E574100 25 kg	E574110 16 kg
			1250	E574120 20 kg	E574130 14 kg	E574140 23 kg	E574150 16 kg	E574160 26 kg	E574170 17 kg
	doppelseitig	1280	625	E574180 22 kg	E574190 13 kg	E574200 25 kg	E574210 15 kg	E574220 28 kg	E574230 16 kg
			1000	E574240 24 kg	E574250 16 kg	E574260 28 kg	E574270 17 kg	E574280 31 kg	E574290 19 kg
			1250	E574300 26 kg	E574310 17 kg	E574320 29 kg	E574330 19 kg	E574340 33 kg	E574350 25 kg

Arbeitsplatte Melamin

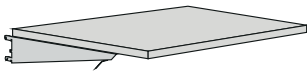

Melaminharzbeschichtete Arbeitsplatte mit 3 mm starker, umlaufender ABS-Kante. Hellgraue Oberfläche, inkl. lackiertem Trägerpaar

Breite	Tiefe	Höhe	Gewicht	Nr.
625	700	28	10,5 kg	570860
1000	700	28	17 kg	570870
1250	700	28	19,5 kg	570880

Arbeitsplatte Hartlaminat

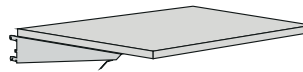

Schichtstoffbelag 0,8 mm, mit 3 mm starker, umlaufender ABS-Kante. Lichtgrau, inkl. lackiertem Trägerpaar

Breite	Tiefe	Höhe	Gewicht	Nr.
625	700	30	11,7 kg	570830
1000	700	30	17,2 kg	570840
1250	700	30	21 kg	570850

Multiplexplatte



Mehrschichtiges Buchenholz, Verleimung gemäß BFU 100 nach DIN 68705. Platte mit Oberflächenbehandlung gegen Verschmutzung inkl. lackiertem Trägerpaar

Breite	Tiefe	Höhe	Gewicht	Nr.
625	700	25	11 kg	570800
1000	700	25	16 kg	570810
1250	700	25	19 kg	570820

Schichtstoffplatte ESD

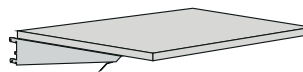

Volumenleitfähige Verbundplatte. Ableitwiderstand gemäß DIN EN 61340. Deckschicht 0,8 mm mit 3 mm starker ABS-Kante. Lichtgrau inkl. lackiertem Trägerpaar

Breite	Tiefe	Höhe	Gewicht	Nr.
625	700	30	11,9 kg	E570770
1000	700	30	17,6 kg	E570780
1250	700	30	21,3 kg	E570790

Tischstütze

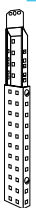

Zur Stabilisierung der Tischplatte höhenverstellbar

Oberfläche	Gewicht	Nr.
Standard	2,0 kg	571400
ESD-leitfähig	2,0 kg	E571400

Lamellenböden inkl. Trägerpaar, mit 2 bzw. 3 Lochungen für Anschlagleisten

Breite			625			1000			1250		
	Tiefe mm	Neigung	Nr.	Gewicht		Nr.	Gewicht		Nr.	Gewicht	
Standard	107	-16°	573000	1,0 kg		573050	1,5 kg		573100	1,8 kg	
	214	-16°/+10°	573010	2,1 kg		573060	3,1 kg		573110	3,7 kg	
	321	-16°/+10°	573020	3,2 kg		573070	4,6 kg		573120	5,6 kg	
	428	-16°/+10°	573030	4,5 kg		573080	6,5 kg		573130	7,7 kg	
	535	-16°/+10°	573040	5,7 kg		573090	8,1 kg		573140	9,7 kg	
ESD-leitfähig	107	-16°	E573000	1,0 kg		E573050	1,5 kg		E573100	1,8 kg	
	214	-16°/+10°	E573010	2,1 kg		E573060	3,1 kg		E573110	3,7 kg	
	321	-16°/+10°	E573020	3,2 kg		E573070	4,6 kg		E573120	5,6 kg	
	428	-16°/+10°	E573030	4,5 kg		E573080	6,5 kg		E573130	7,7 kg	
	535	-16°/+10°	E573040	5,7 kg		E573090	8,1 kg		E573140	9,7 kg	

Anschlagleiste

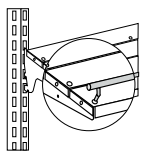

als Anschlag für Lamellenböden, steckbar, verchromt

Breite	Gewicht	Nr.
625	0,22 kg	573150
1000	0,44 kg	573160
1250	0,55 kg	573170

Bodenbrücke, 90 mm



Zur Überbrückung des Zwischenraumes im Stützenbereich bei doppelseitigen Regalen

Oberfläche	Breite	Gewicht	Nr.
Standard	625	0,8 kg	573250
Standard	1000	1,3 kg	573260
Standard	1250	1,6 kg	573270
ESD-leitfähig	625	0,8 kg	E573250
ESD-leitfähig	1000	1,3 kg	E573260
ESD-leitfähig	1250	1,6 kg	E573270

Greifschalenschiene

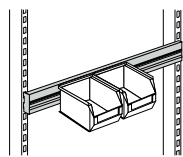

Aluminiumprofil, vierseitig verwendbar, zur Aufnahme von handelsüblichen Lagerkästen mit rückseitiger Einhängekante, neigbar 19°, steckbar

Oberfläche	Breite	Gewicht	Nr.
Standard	625	0,9 kg	571780
Standard	1000	1,5 kg	571820
Standard	1250	2,0 kg	571840
ESD-leitfähig	625	0,9 kg	E571780
ESD-leitfähig	1000	1,5 kg	E571820
ESD-leitfähig	1250	2,0 kg	E571840

Lochrückwand 380 mm hoch

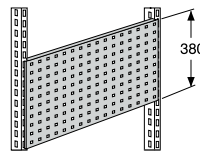

mit Quadratlochung 10 x 10 mm im Raster 38 mm, steckbar

Oberfläche	Breite	Gewicht	Nr.
Standard	625	3,0 kg	571900
Standard	1000	4,0 kg	571920
Standard	1250	4,5 kg	571930
ESD-leitfähig	625	3,0 kg	E571900
ESD-leitfähig	1000	4,0 kg	E571920
ESD-leitfähig	1250	4,5 kg	E571930

Steckdosen



3-fach Schuko-Steckdose 45°, 230 V.
Ein- und Ausgang System Wieland
2-fach Schuko-Steckdose 45°, 230 V
Wippschalter beleuchtet
Ein- und Ausgang System Wieland
Anschlusskabel und Halter bitte zusätzlich bestellen.

	Gewicht	Nr.
3-fach Steckdose	0,3 kg	572480
2-fach Steckdose mit Schalter	0,28 kg	572520

Halter f. Steckdose

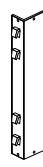

Befestigung am Ständerprofil

Oberfläche	Gewicht	Nr.
Standard	0,3 kg	572540
ESD-leitfähig	0,3 kg	E572540

Anschlusskabel

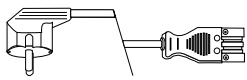

System Wieland

Land	Steckertyp	Länge	Gewicht	Nr.
D/F/NL/B	F (CEE 7/4)	3,0 m	0,97 kg	551070

Standardfuß verkürzt

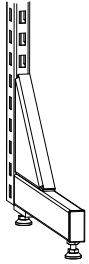

Für rückseitige Montage von Anbauteilen. Einzelfuß für doppelseitige Nutzung inkl. Nivellierfüße und Knotenblech.

	Oberfläche	Tiefe	Höhe	Gewicht	Nr.
links	Standard	400	60	2,5 kg	575240
links	ESD-leitfähig	400	60	2,5 kg	E575240
rechts	Standard	400	60	2,5 kg	575250
rechts	ESD-leitfähig	400	60	2,5 kg	E575250

Arbeitsplatzleuchte

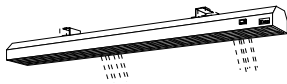

mit verspiegeltem Parabolraster, inkl. Wippschalter, mit separatem Ein- und Ausgang System Wieland, inkl. EVG und Leuchtmittel, Anschlusskabel bitte separat bestellen, Lackierung: leitfähig hellgrau

	Oberfläche	Breite	Gewicht	Nr.
	ESD-leitfähig	625	3,7 kg	E571490
	ESD-leitfähig	1000	6,0 kg	E571500
	ESD-leitfähig	1250	7,5 kg	E571510

Verbindungskabel

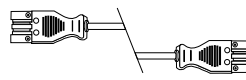

System Wieland

Länge	Gewicht	Nr.
0,5 m	0,1 kg	572580
1,5 m	0,18 kg	572600
2,5 m	0,26 kg	572620

Auslegerahmen m. Auslegerrohr

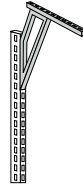

Zur Befestigung von Arbeitsplatzleuchten und Laufschienen
Auslegerahmen mit Auslegerrohr (1 Stück)
Höhe über Stütze: 330 mm + 30 mm Profilhöhe

Oberfläche	Gewicht	Nr.
Standard	2,7 kg	571410
ESD-leitfähig	2,7 kg	E571410

Laufschiene

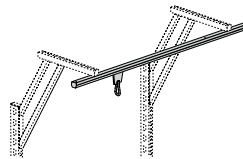

Mit Werkzeugwagen und Karabinerhaken,
2 verstellbare Endanschlüsse
inkl. Befestigungsmaterial
Belastbarkeit: 30 kg pro Laufschiene

Oberfläche	Breite	Gewicht	Nr.
Standard	625	1,7 kg	571420
Standard	1000	2,7 kg	571430
Standard	1250	3,4 kg	571440
ESD-leitfähig	625	1,7 kg	E571420
ESD-leitfähig	1000	2,7 kg	E571430
ESD-leitfähig	1250	3,4 kg	E571440

Transport- und Bereitstellwagen

Inkl. Bodenwanne und 4 Lenkrollen - 2 feststellbar
Belastung max. 300 kg

Standardfarbe: Gestell RAL 7035 Lichtgrau,
Rückwände und Bodenträger der Ablageböden
wahlweise RAL 5010 Enzianblau oder RAL 7037 Staubgrau



Typ TB2

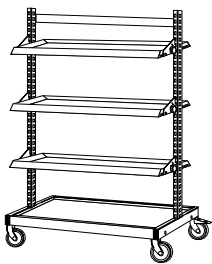

Modulbreite 1000 mm
mit 3 neigbaren Ablageböden -
1000 x 460 mm,
1 Bodenwanne,
mit 4 Lenkrollen, 2 feststellbar
Tragkraft 300 kg

Oberfläche	Breite	Tiefe	Höhe	Gewicht	Nr.
Standard	1030	740	1730	55,5 kg	573620
ESD-leitfähig	1030	740	1730	55,5 kg	E573620

Typ TB3



Modulbreite 1250 mm
mit 3 neigbaren Ablageböden - 1250 x 460 mm,
passend für Eurobehälter
1 Bodenwanne,
mit 4 Lenkrollen, 2 feststellbar
Tragkraft 300 kg

Oberfläche	Breite	Tiefe	Höhe	Gewicht	Nr.
Standard	1280	740	1730	63,3 kg	573640
ESD-leitfähig	1280	740	1730	63,3 kg	E573640

Typ TB4



Modulbreite 1250 mm
mit 3 neigbaren Ablageböden -
1210 x 615 mm,
passend für Eurobehälter,
1 Bodenablage
Mit 4 Lenkrollen, 2 feststellbar
Tragkraft 300 kg

Oberfläche	Breite	Tiefe	Höhe	Gewicht	Nr.
Standard	1280	740	1730	71,1 kg	573660
ESD-leitfähig	1280	740	1730	71,1 kg	E573660

Typ TB5

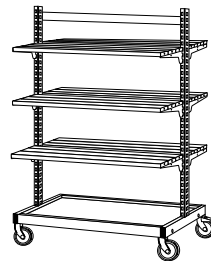

Modulbreite 1000 mm
mit 6 Lamellenböden Tiefe 321 mm
und 6 Anschlagleisten
1 Bodenwanne,
mit 4 Lenkrollen, 2 feststellbar
Tragkraft 300 kg

Oberfläche	Breite	Tiefe	Höhe	Gewicht	Nr.
Standard	1030	740	1730	66,9 kg	573680
ESD-leitfähig	1030	740	1730	66,9 kg	E573680

Typ TB6



Modulbreite 1250 mm
mit 6 Lamellenböden Tiefe 321 mm
und 6 Anschlagleisten
1 Bodenwanne,
mit 4 Lenkrollen, 2 feststellbar
Tragkraft 300 kg

Oberfläche	Breite	Tiefe	Höhe	Gewicht	Nr.
Standard	1280	740	1730	76,5 kg	573700
ESD-leitfähig	1280	740	1730	76,5 kg	E573700

Transport- und Bereitstellwagen inkl. Bodenwanne

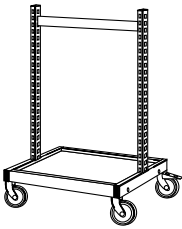

1 Bodenwanne, mit 4 Lenkrollen, 2 feststellbar, Tragkraft 300 kg

Höhe mm		1100			1730		
	Breite mm	Tiefe mm	Gewicht	Nr.	Gewicht	Nr.	
Standard	1030	480	32,0 kg	573760	-	-	
		740	36,5 kg	573490	40,5 kg	573510	
	1280	480	35,5 kg	573800	-	-	
		740	41,5 kg	573530	45,5 kg	573550	
ESD-leitfähig	1030	480	32,0 kg	E573760	-	-	
		740	36,5 kg	E573490	40,5 kg	E573510	
	1280	480	35,5 kg	E573800	-	-	
		740	41,5 kg	E573530	45,5 kg	E573550	

Zubehör für Transport- und Bereitstellwagen

Griffe

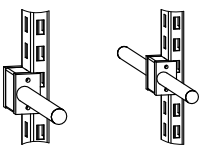

Für Transport- und Bereitstellwagen

Oberfläche	Bauweise	Gewicht	Nr.
Standard	einseitig (2 St.)	1,4 kg	573850
Standard	zweiseitig	0,9 kg	573870
ESD-leitfähig	einseitig (2 St.)	1,4 kg	E573850
ESD-leitfähig	zweiseitig	0,9 kg	E573870

Lochrückwand 380 mm hoch

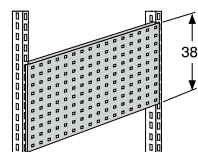

mit Quadratlochung 10 x 10 mm
im Raster 38 mm, steckbar

Oberfläche	Breite	Gewicht	Nr.
Standard	1000	4,0 kg	571920
Standard	1250	4,5 kg	571930
ESD-leitfähig	1000	4,0 kg	E571920
ESD-leitfähig	1250	4,5 kg	E571930

Ablageböden

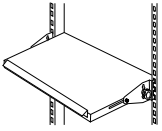

Im Raster von 42 mm höhenverstellbar.
Stufenlos in Tiefe und Neigung verstellbar.

Oberfläche	Breite	Tiefe	Gewicht	Nr.
Standard	1000 (960)	460 (400)	5,0 kg	571530
Standard	1250 (1210)	460 (400)	6,0 kg	571540
Standard	1000 (960)	660 (600)	7,2 kg	571570
Standard	1250 (1210)	660 (600)	8,6 kg	571580
ESD-leitfähig	1000 (960)	460 (400)	5,0 kg	E571530
ESD-leitfähig	1250 (1210)	460 (400)	6,0 kg	E571540
ESD-leitfähig	1000 (960)	660 (600)	7,2 kg	E571570
ESD-leitfähig	1250 (1210)	660 (600)	8,6 kg	E571580

ESD Matte für Ablageböden



Volumenleitfähiger, zweischichtiger Verbundbelag
aus verschleißfestem Synthetikgummi,
lötlötzinnbeständig, 2 mm stark, platingrau

Modulbreite	Tiefe	Gewicht	Nr.
1000	400	1,4 kg	E571710
1250	400	1,7 kg	E571720
1000	600	2,1 kg	E571760
1250	600	2,6 kg	E571770

Lamellenböden, inkl. Trägerpaar

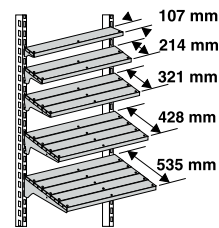

Breite mm			1000			1250		
	Tiefe mm	Neigung	Gewicht	Nr.		Gewicht	Nr.	
Standard	107	- 16 °	1,5 kg	573050		1,8 kg	573100	
	214	- 16°/+ 10°	3,1 kg	573060		3,7 kg	573110	
	321	- 16°/+ 10°	4,6 kg	573070		5,6 kg	573120	
	428	- 16°/+ 10°	6,5 kg	573080		7,7 kg	573130	
ESD-leitfähig	107	- 16 °	1,5 kg	E573050		1,8 kg	E573100	
	214	- 16°/+ 10°	3,1 kg	E573060		3,7 kg	E573110	
	321	- 16°/+ 10°	4,6 kg	E573070		5,6 kg	E573120	
	428	- 16°/+ 10°	6,5 kg	E573080		7,7 kg	E573130	

Anschlagleiste

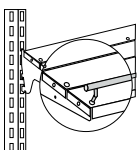

als Anschlag für Lamellenböden, steckbar,
verchromt

Breite	Gewicht	Nr.
1000	0,44 kg	573160
1250	0,55 kg	573170

Feinriefenmatte für Ablageböden

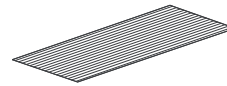

Für Ablageböden, rutschfest, ölbeständig,
3 mm stark, schwarz

Modulbreite	Tiefe	Gewicht	Nr.
1000	400	1,4 kg	571610
1250	400	1,7 kg	571620
1000	600	2,1 kg	571660
1250	600	2,6 kg	571670



Hakensysteme für Lochwände

Lochplatten-Halter zum Einhängen in gelochte Rückwände
 Quadratlochung 10 x 10 mm, Raster 38 mm
 Haken aus mit Kunststoff beschichtetem Stahl, alufarben
 mit Aushebesicherung aus Kunststoff



Lochplatten



für Wandbefestigung

Lieferbar in folgenden Farben:
 RAL7035 Lichtgrau
 RAL 6011 Resedagrün
 RAL5010 Enzianblau
 RAL5012 Lichtblau
 RAL9005 Tiefschwarz

Breite	Höhe	Gewicht	Nr.
500	450	2,8 kg	579000
1000	450	5,5 kg	579001
1500	450	7,7 kg	579002
2000	450	10,2 kg	579003

Werkzeughalter schräg



Länge	Gewicht	Nr.
50	0,03 kg	579012
100	0,04 kg	579013
150	0,05 kg	579014
200	0,06 kg	579015

Werkbankhalterung

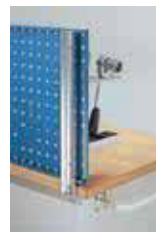

Satz mit einem Paar Halter.
 Für 1500 u. 2000 mm breite Lochplatten
 sind 2 Sätze Halter erforderlich.

Ausführung	Gewicht	Nr.
Für 1 Lochplatte	1,0 kg	579010
Für 2 Lochplatten übereinander	1,8 kg	579011

Werkzeughalter senkrecht



Länge	Gewicht	Nr.
35	0,03 kg	579016
75	0,04 kg	579017
125	0,05 kg	579018

Werkzeughalter doppelt



Länge	Gewicht	Nr.
35	0,06 kg	579020
75	0,08 kg	579022
150	0,12 kg	579023

Werkzeugklemme doppelt



Ø	Gewicht	Nr.
6	0,05 kg	579029
10	0,05 kg	579030
13	0,05 kg	579031
16	0,05 kg	579032
19	0,05 kg	579033

Grundplatte



Ausführung	Gewicht	Nr.
1 Befestigungspunkt	0,02 kg	579048
2 Befestigungspunkte	0,04 kg	579049

Schraubendreherhalter

Alufarben



Ausführung	Breite	Tiefe	Höhe	Gewicht	Nr.
Für 6 Teile	200	30	40	0,2 kg	579056
Für 12 Teile	390	30	40	0,4 kg	579057

Maschinenhalter



Ø	Gewicht	Nr.
40	0,06 kg	579069
60	0,07 kg	579070
80	0,07 kg	579071

Werkzeugklemme



Ø	Gewicht	Nr.
6	0,02 kg	579024
10	0,02 kg	579025
13	0,02 kg	579026
16	0,02 kg	579027
19	0,02 kg	579028

Zangenhalter



Breite	Gewicht	Nr.
35	0,05 kg	579038
55	0,05 kg	579039
75	0,06 kg	579040

Bohrer-/ Innensechskanthalter

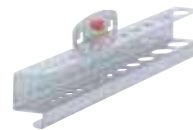

Ausführung	Breite	Tiefe	Höhe	Gewicht	Nr.
Für 14 Teile	200	30	35	0,2 kg	579054
Für 28 Teile	390	30	35	0,4 kg	579055

Innensechskanthalter

Für 9 Schlüssel, alufarben



Breite	Tiefe	Höhe	Gewicht	Nr.
200	25	70	0,25 kg	579061

Sägenhalter

Für 4 Sägen



Gewicht	Nr.
0,08 kg	579072

Schraubenschlüsselhalter



Für 8 Schlüssel

Breite	Tiefe	Höhe	Gewicht	Nr.
130	150	50	0,2 kg	579073

Sichtlagerkastenhalter



Für 1 Kasten

Gewicht	Nr.
0,07 kg	579075

Kabelhalter



Breite	Tiefe	Höhe	Gewicht	Nr.
37	150	50	0,13 kg	579081
37	200	50	0,16 kg	579082

Werkzeughalter Sortiment 10 tlg.



Gewicht	Nr.
0,36 kg	579106

Werkzeughalter Sortiment 15 tlg.



Gewicht	Nr.
0,84 kg	579110

Sichtlagerkastenhalter



Ausführung	Breite	Höhe	Gewicht	Nr.
Für 5 Kästen	550	58	0,45 kg	579085
Für 9 Kästen	990	58	0,82 kg	579086

Rohrhalter



Alufarben

Ø	Breite	Gewicht	Nr.
60	35	0,11 kg	579076
100	35	0,14 kg	579077

Formularhalter DIN A4



RAL 7035 Lichtgrau

Breite	Höhe	Gewicht	Nr.
220	310	0,53 kg	579097

Werkzeughalter Sortiment 12 tlg.



Gewicht	Nr.
0,52 kg	579108

Werkzeughalter Sortiment 18 tlg.



Gewicht	Nr.
1,13 kg	579116

Werkzeughalter Sortiment 28 tlg.

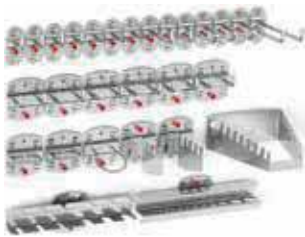

Gewicht	Nr.
1,69 kg	579112

Werkzeughalter Sortiment 40 tlg.



Gewicht	Nr.
2,24 kg	579114

Hängeschrank Modell 10



Rückwand und Türinnenseiten mit Systemlochung
Oberfläche:
Komplett Lichtgrau RAL 7035
oder Korpus Lichtgrau RAL 7035
und Türen Enzianblau RAL 5010

Breite	Tiefe	Höhe	Gewicht	Nr.
920	335	620	21 kg	579118

Hängeschrank Modell 20



Rückwand m. Systemlochung
Türinnenseite m. Schlitzplatten
Oberfläche:
Komplett Lichtgrau RAL 7035
oder Korpus Lichtgrau RAL 7035
und Türen Enzianblau RAL 5010

Breite	Tiefe	Höhe	Gewicht	Nr.
920	335	620	21 kg	579120

Hängeschrank Modell 30



Rückwand, Türinnenseiten u.
Innentüren mit Systemlochung
Oberfläche:
Komplett Lichtgrau RAL 7035
oder Korpus Lichtgrau RAL 7035
und Türen Enzianblau RAL 5010

Breite	Tiefe	Höhe	Gewicht	Nr.
920	335	620	25,21 kg	579122

Lagerkästen für Werkbanksysteme



Sichtlagerkästen aus Polypropylen

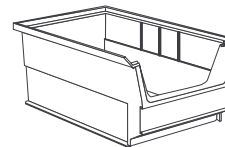

Typ		Breite mm	Tiefe mm	Höhe mm	Volumen L	Blau	Rot	Grün	Gelb	Grau
SB2	-	315	500	200	21,8	643420 1,3 kg	643421 1,3 kg	643422 1,3 kg	643423 1,3 kg	643401 1,3 kg
SBzZ	-	315	500	150	15,9	643424 1 kg	643425 1 kg	643426 1 kg	643427 1 kg	643402 1 kg
SB3	-	213	330	200	9,2	643428 0,8 kg	643429 0,8 kg	643430 0,8 kg	643431 0,8 kg	643403 0,8 kg
SB3Z	-	213	330	150	6,8	643432 0,5 kg	643433 0,5 kg	643434 0,5 kg	643435 0,5 kg	643404 0,5 kg
SB4	Mit hinterer Einhängkante	150	230	125	2,6	643436 0,3 kg	643437 0,3 kg		643438 0,3 kg	
SB5	Mit hinterer Einhängkante	105	164	75	0,7	643439 0,1 kg	643440 0,1 kg		643441 0,1 kg	
SB6	Mit hinterer Einhängkante	102	89	50	0,26	643442 0,1 kg	643443 0,1 kg		643444 0,1 kg	

Papieretiketten für Sichtlagerkästen



Papieretiketten

Typ	VE	Nr.
SB2 - SB4	24	643411
SB5	60	553516

Sichtlagerkästen ESD leitfähig

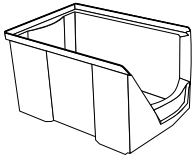

Aus Polypropylen, mit Etikettenrahmen
ESD leitfähig, schwarz

4Z/5Z/6ZESD
mit hinterer Einhängelaste für
Greifschalenschiene

Typ	Breite	Tiefe	Höhe	Gewicht	Nr.
3ZESD	213	330	150	0,57 kg	643451
4ZESD	147	230	125	0,26 kg	643452
5ZESD	105	164	75	0,08 kg	643453
6ZESD	102	89	50	0,04 kg	643454

Schubkästen aus Polypropylen

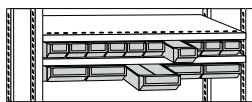

Blau, ohne Trennwände

Typ	Breite	Tiefe	Höhe	Gewicht	Nr.
LB300E	93	300	83	0,19 kg	643445
LB300D	186	300	83	0,28 kg	643446
LB400E	93	400	83	0,25 kg	643447
LB400D	186	400	83	0,36 kg	643448
LB500E	93	500	83	0,34 kg	643449
LB500D	186	500	83	0,59 kg	643450

Etiketten für Schubkästen und Trennwände

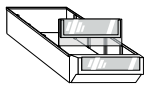

Lose, klar

Breite	VE	Nr.
93	50	643407
186	50	643408

Eurobehälter aus Polypropylen

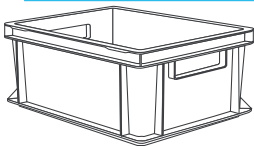

Standard:
aus Polypropylen, Farbe grau
Boden und Seitenwände geschlossen, stapelbar,
120 mm hoch: ohne Griffmulde
210 mm hoch: mit Griffmulde

ESD leitfähig:
aus Polypropylen, Farbe schwarz
Boden und Seitenwände geschlossen,
ohne Griffmulde, stapelbar

Typ	Oberfläche	Breite	Tiefe	Höhe	Innenbreite	Innentiefe	Innenhöhe	Volumen L	Gewicht	Nr.
EBH1	Standard	300	400	120	255	356	110	10	0,6 kg	643416
EBH2	Standard	300	400	210	255	356	200	18,1	0,89 kg	643417
EBH3	Standard	400	600	120	352	551	110	21,3	1,3 kg	643418
EBH4	Standard	400	600	210	352	551	200	38,8	1,97 kg	643419
EBH1 L	ESD-leitfähig	300	400	120	255	356	110	10	0,62 kg	643456
EBH3 L	ESD-leitfähig	400	600	120	352	551	110	21,3	1,3 kg	643455

Papieretiketten für Sichtlagerkästen leitfähig



Papieretiketten

Typ	VE	Nr.
3Z	24	643411
4Z	24	643411
5Z	60	643405
6Z	50	643406

Trennwände für Schubkästen

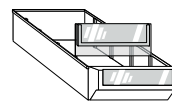

Lose, klar

Breite	VE	Nr.
93	1	643409
186	1	643410

Kleiderschränke



Inhalt

Kleiderschränke	158
Kleiderschränke mit Füßen	158
Kleiderschränke mit Sockel	160
Kleiderschränke mit Sitzbank A nach DIN 4547	162
Kleiderschränke mit Sitzbank B	163
Kleiderschränke mit Abteillbreite 600 mm	165
Kleiderschränke 600 mm breit mit Sitzbank	166
Kleiderdoppelschränke zur Schwarz-Weiß-Trennung	167
Kleiderdoppelschränke mit Sitzbank	168
Kleiderwäsche- und Putzmittelschränke	169
Z-Kleiderschränke	170
Wäscheausgabe- und Wäschesammelschränke	171
Kleiderschrankvarianten	172
Aufsatzschränke und Schrägdächer	173
Zubehör für Kleiderschränke	174
Personalgarderoben	178
Fächer- und Anstellschränke	180
Fächerschränke KF10	184
Fächerschränke KF20	188
Garderobenbänke, Sitzbänke und Schuhroste	195
Einsatzschränke	196
Einsatzschränke mit Helmhalter auf dem Dach	196
Einsatzschränke mit Helmeinschubfach	198

Kleiderschränke

Kleiderschränke mit Füßen

Schrantüren wahlweise mit Designlochung oder Lüftungsschlitzen erhältlich.
Türen in Drehbolzen gelagert, Öffnungswinkel 125°.
Auf Wunsch mit Fitschen lieferbar - Öffnungswinkel 180°.
T x H: 500 x 1850 mm
Fußhöhe 150 mm

Standardfarbe: RAL 7035 Lichtgrau



Drehriegel-
verschluss



Drehzylinder-
schloss



Kleiderschränke mit Füßen, 1 Abteil

	Abteilbreite	Breite mm	Schloss	Verschluss	Farbcode	Gewicht	Designlochung	Lüftungsschlitze
	300	300	Drehriegelverschluss	Einriegel	C	24,0	540101	530101
	300	300	Drehriegelverschluss	Dreiriegel	C	24,0	540102	530102
	300	300	Drehzylinderschloss	Einriegel	C	24,0	540103	530103
	300	300	Drehzylinderschloss	Dreiriegel	C	24,0	540104	530104
	400	400	Drehriegelverschluss	Einriegel	D	27,0	542101	532101
	400	400	Drehriegelverschluss	Dreiriegel	D	27,0	542102	532102
	400	400	Drehzylinderschloss	Einriegel	D	27,0	542103	532103
	400	400	Drehzylinderschloss	Dreiriegel	D	27,0	542104	532104

Kleiderschränke mit Füßen, 2 Abteile

	Abteilbreite	Breite mm	Schloss	Verschluss	Farbcode	Gewicht	Designlochung	Lüftungsschlitze
	300	600	Drehriegelverschluss	Einriegel	D	40,0	540201	530201
	300	600	Drehriegelverschluss	Dreiriegel	D	40,0	540202	530202
	300	600	Drehzylinderschloss	Einriegel	D	40,0	540203	530203
	300	600	Drehzylinderschloss	Dreiriegel	D	40,0	540204	530204
	400	800	Drehriegelverschluss	Einriegel	E	47,0	542201	532201
	400	800	Drehriegelverschluss	Dreiriegel	E	47,0	542202	532202
	400	800	Drehzylinderschloss	Einriegel	E	47,0	542203	532203
	400	800	Drehzylinderschloss	Dreiriegel	E	47,0	542204	532204

Kleiderschränke mit Füßen, 3 Abteile

	Abteilbreite	Breite mm	Schloss	Verschluss	Farbcode	Gewicht	Designlochung	Lüftungsschlitze
	300	900	Drehriegelverschluss	Einriegel	E	56,0	540301	530301
	300	900	Drehriegelverschluss	Dreiriegel	E	56,0	540302	530302
	300	900	Drehzylinderschloss	Einriegel	E	56,0	540303	530303
	300	900	Drehzylinderschloss	Dreiriegel	E	56,0	540304	530304
	400	1200	Drehriegelverschluss	Einriegel	F	66,5	542301	532301
	400	1200	Drehriegelverschluss	Dreiriegel	F	66,5	542302	532302
	400	1200	Drehzylinderschloss	Einriegel	F	66,5	542303	532303
	400	1200	Drehzylinderschloss	Dreiriegel	F	66,5	542304	532304



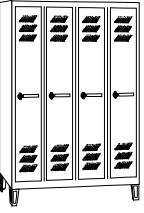

Kleiderschränke mit Füßen, 4 Abteile

	Abteibreite	Breite mm	Schloss	Verschluss	Farbcode	Gewicht	Designlochung	Lüftungsschlitze	€
	300	1200	Drehriegelverschluss	Einriegel	F	72,0	540401	530401	
	300	1200	Drehriegelverschluss	Dreiriegel	F	72,0	540402	530402	
	300	1200	Drehzylinderschloss	Einriegel	F	72,0	540403	530403	
	300	1200	Drehzylinderschloss	Dreiriegel	F	72,0	540404	530404	

Lichte Fachabmessungen bei OTTOKIND Kleiderschränken

Abteibreite	Kleiderschränke eintürig			Kleiderschränke mit gegeneinander schlagenden Türen	
	300 mm	400 mm	600 mm mit Trennwand unter dem Hutfach	300 mm	400 mm
Schrankbreite aussen				600	800
Innenbreite (Hutfach)	234	334	534	234	334
Trennwandbreite			15		
Kleiderfachbreite	234	334	2 x 259		
Innentiefe	475	475	475	475	475
Innenhöhe	1596	1596	1596	1596	1596
Hutfachhöhe	250	250	250	250	250
Hutbodenhöhe	18	18	18	18	18
Kleiderfachhöhe	1328	1328	1328	1328	1328

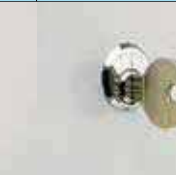
Schließtechnik bei OTTOKIND Kleiderschränken

		Drehriegelschloss für bauseitiges Vorhängeschloss, inkl. Verdrehsicherung gegen „massive“ Gewalteinwirkung.	Drehzylinderschloss mit 2 Schlüsseln. Plättchenzylinder, max. 2000 verschiedene Schließungen.	Präzisionsdrehzylinderschloss CES Messingzylinder mit massiven Stiftzuhaltungen, max. 2000 verschiedene Schließungen. Mit 2 Schlüsseln.	Hauptschlüsselanlagen mit Präzisionsdrehzylinderschlössern CES Eigenschaften wie vor, mit zusätzlichem Hauptschlüssel und Sicherungsschein.
					
Einriegelverschluss die Basisversion		Schränke mit Endziffer1	Schränke mit Endziffer3	Schränke mit Endziffer5	Schränke mit Endziffer7
Dreiriegelverschluss für hohe Sicherheit mit zusätzlichen Zuhaltungen im oberen und unteren Gehäuserahmen		Schränke mit Endziffer2	Schränke mit Endziffer4	Schränke mit Endziffer6	Schränke mit Endziffer8
Bestellung siehe Zubehörseiten					

Kleiderschränke mit Sockel

Schranktüren wahlweise mit Designlochung oder Lüftungsschlitzen erhältlich.
Türen in Drehbolzen gelagert, Öffnungswinkel 125°.
Auf Wunsch mit Fitschen lieferbar - Öffnungswinkel 180°.
T x H: 500 x 1800 mm
Sockelhöhe bis Unterkante Tür 160 mm

Standardfarbe: RAL 7035 Lichtgrau



Drehriegel-
verschluss



Drehzylinder-
schloss



Kleiderschränke mit Sockel, 1 Abteil

	Abteilbreite	Breite mm	Schloss	Verschluss	Farbcode	Gewicht	Designlochung	Lüftungsschlitze
	300	300	Drehriegelverschluss	Einriegel	C	25,0	540121	530121
	300	300	Drehriegelverschluss	Dreiriegel	C	25,0	540122	530122
	300	300	Drehzylinderschloss	Einriegel	C	25,0	540123	530123
	300	300	Drehzylinderschloss	Dreiriegel	C	25,0	540124	530124
	400	400	Drehriegelverschluss	Einriegel	D	28,0	542121	532121
	400	400	Drehriegelverschluss	Dreiriegel	D	28,0	542122	532122
	400	400	Drehzylinderschloss	Einriegel	D	28,0	542123	532123
	400	400	Drehzylinderschloss	Dreiriegel	D	28,0	542124	532124

Kleiderschränke mit Sockel, 2 Abteile

	Abteilbreite	Breite mm	Schloss	Verschluss	Farbcode	Gewicht	Designlochung	Lüftungsschlitze
	300	600	Drehriegelverschluss	Einriegel	D	41,0	540221	530221
	300	600	Drehriegelverschluss	Dreiriegel	D	41,0	540222	530222
	300	600	Drehzylinderschloss	Einriegel	D	41,0	540223	530223
	300	600	Drehzylinderschloss	Dreiriegel	D	41,0	540224	530224
	400	800	Drehriegelverschluss	Einriegel	E	48,0	542221	532221
	400	800	Drehriegelverschluss	Dreiriegel	E	48,0	542222	532222
	400	800	Drehzylinderschloss	Einriegel	E	48,0	542223	532223
	400	800	Drehzylinderschloss	Dreiriegel	E	48,0	542224	532224

Kleiderschränke mit Sockel, 3 Abteile

	Abteibreite	Breite mm	Schloss	Verschluss	Farbcode	Gewicht	Designlochung	Lüftungsschlitze
	300	900	Drehriegelverschluss	Einriegel	E	62,5	540321	530321
	300	900	Drehriegelverschluss	Dreiriegel	E	62,5	540322	530322
	300	900	Drehzylinderschloss	Einriegel	E	62,5	540323	530323
	300	900	Drehzylinderschloss	Dreiriegel	E	62,5	540324	530324
	400	1200	Drehriegelverschluss	Einriegel	F	73,0	542321	532321
	400	1200	Drehriegelverschluss	Dreiriegel	F	73,0	542322	532322
	400	1200	Drehzylinderschloss	Einriegel	F	73,0	542323	532323
	400	1200	Drehzylinderschloss	Dreiriegel	F	73,0	542324	532324

Kleiderschränke mit Sockel, 4 Abteile

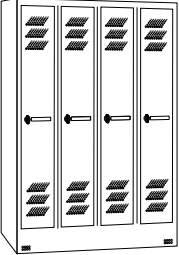
	Abteibreite	Breite mm	Schloss	Verschluss	Farbcode	Gewicht	Designlochung	Lüftungsschlitze
	300	1200	Drehriegelverschluss	Einriegel	F	74,5	540421	530421
	300	1200	Drehriegelverschluss	Dreiriegel	F	74,5	540422	530422
	300	1200	Drehzylinderschloss	Einriegel	F	74,5	540423	530423
	300	1200	Drehzylinderschloss	Dreiriegel	F	74,5	540424	530424

Kleiderschränke mit Sitzbank A nach DIN 4547

Kleiderschränke nach DIN 4547. Bodenausgleich 25 mm. Sitzbänke unmontiert. Sitzleisten aus Kunststoff Anthrazit. Holzleisten aus Buche ohne Mehrpreis.

Schränktüren wahlweise mit Designlochung oder Lüftungsschlitzen erhältlich. Türen in Drehbolzen gelagert, Öffnungswinkel 125°.

Auf Wunsch mit Fitschen lieferbar - Öffnungswinkel 180°.

Schränktiefe: 500 mm

Tiefe mit Sitzbank: 800 mm

Höhe: 1950 mm

Schränkgehäuse auf 250 mm hohem Untergestell

Standardfarbe: RAL 7035 Lichtgrau

Untergestelle: RAL 7016 Anthrazitgrau



Drehriegelverschluss



Drehzylinderschloss



Kleiderschränke mit Sitzbank A, 2 Abteile

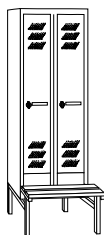

Abteilbreite	Breite mm	Schloss	Verschluss	Farbcode	Gewicht	Designlochung	Lüftungsschlitze
300	600	Drehriegelverschluss	Einriegel	D	47,2	540241	530241
300	600	Drehriegelverschluss	Dreiriegel	D	47,2	540242	530242
300	600	Drehzylinderschloss	Einriegel	D	47,2	540243	530243
300	600	Drehzylinderschloss	Dreiriegel	D	47,2	540244	530244

Kleiderschränke mit Sitzbank A, 3 Abteile

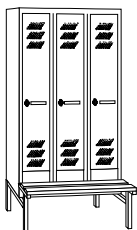

Abteilbreite	Breite mm	Schloss	Verschluss	Farbcode	Gewicht	Designlochung	Lüftungsschlitze
300	900	Drehriegelverschluss	Einriegel	E	64,9	540341	530341
300	900	Drehriegelverschluss	Dreiriegel	E	64,9	540342	530342
300	900	Drehzylinderschloss	Einriegel	E	64,9	540343	530343
300	900	Drehzylinderschloss	Dreiriegel	E	64,9	540344	530344

Kleiderschränke mit Sitzbank A, 4 Abteile

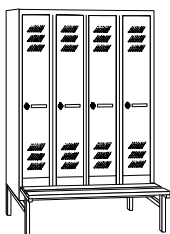

Abteilbreite	Breite mm	Schloss	Verschluss	Farbcode	Gewicht	Designlochung	Lüftungsschlitze
300	1200	Drehriegelverschluss	Einriegel	F	82,4	540441	530441
300	1200	Drehriegelverschluss	Dreiriegel	F	82,4	540442	530442
300	1200	Drehzylinderschloss	Einriegel	F	82,4	540443	530443
300	1200	Drehzylinderschloss	Dreiriegel	F	82,4	540444	530444

Kleiderschränke mit Sitzbank B

Bodenausgleich 25 mm. Sitzbänke unmontiert. Sitzleisten aus Kunststoff Anthrazit. Holzleisten aus Buche ohne Mehrpreis. Schranktüren wahlweise mit Designlochung oder Lüftungsschlitzen erhältlich. Türen in Drehbolzen gelagert, Öffnungswinkel 125°. Optional: mit Fitschen lieferbar - Öffnungswinkel 180°, mit Schrägdach, mit 2 Türen übereinander oder mit Flächenlochung lieferbar
 Schranktiefe: 500 mm
 Tiefe mit Sitzbank: 800 mm
 Höhe: 2100 mm
 Schrankgehäuse auf 400 mm hohem Untergestell.

Standardfarbe: RAL 7035 Lichtgrau
 Untergestelle: RAL 7016 Anthrazitgrau



Drehriegel-
verschluss



Drehzylinder-
schloss



Kleiderschränke mit Sitzbank B, 2 Abteile

	Abteilbreite	Breite mm	Schloss	Verschluss	Farbcode	Gewicht	Designlochung	Lüftungsschlitze
	300	600	Drehriegelverschluss	Einriegel	D	48,0	540251	530251
	300	600	Drehriegelverschluss	Dreiriegel	D	48,0	540252	530252
	300	600	Drehzylinderschloss	Einriegel	D	48,0	540253	530253
	300	600	Drehzylinderschloss	Dreiriegel	D	48,0	540254	530254
	400	800	Drehriegelverschluss	Einriegel	E	59,0	542251	532251
	400	800	Drehriegelverschluss	Dreiriegel	E	59,0	542252	532252
	400	800	Drehzylinderschloss	Einriegel	E	59,0	542253	532253
	400	800	Drehzylinderschloss	Dreiriegel	E	59,0	542254	532254

Kleiderschränke mit Sitzbank B, 3 Abteile

	Abteilbreite	Breite mm	Schloss	Verschluss	Farbcode	Gewicht	Designlochung	Lüftungsschlitze
	300	900	Drehriegelverschluss	Einriegel	E	65,5	540351	530351
	300	900	Drehriegelverschluss	Dreiriegel	E	65,5	540352	530352
	300	900	Drehzylinderschloss	Einriegel	E	65,5	540353	530353
	300	900	Drehzylinderschloss	Dreiriegel	E	65,5	540354	530354
	400	1200	Drehriegelverschluss	Einriegel	F	77,5	542351	532351
	400	1200	Drehriegelverschluss	Dreiriegel	F	77,5	542352	532352
	400	1200	Drehzylinderschloss	Einriegel	F	77,5	542353	532353
	400	1200	Drehzylinderschloss	Dreiriegel	F	77,5	542354	532354

Kleiderschränke mit Sitzbank B, 4 Abteile

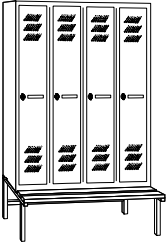
	Abteilbreite	Breite mm	Schloss	Verschluss	Farbcode	Gewicht	Designlochung	Lüftungsschlitze
	300	1200	Drehriegelverschluss	Einriegel	F	83,0	540451	530451
	300	1200	Drehriegelverschluss	Dreiriegel	F	83,0	540452	530452
	300	1200	Drehzylinderschloss	Einriegel	F	83,0	540453	530453
	300	1200	Drehzylinderschloss	Dreiriegel	F	83,0	540454	530454

Kleiderschränke mit Abteilbreite 600 mm

Pro Person zwei Abteile für Straßen- und Berufskleidung.
 Schwarz-Weiß-Trennung hinter einer Tür. Feste Trennwand unterhalb des Hutbodens.
 Schranktüren wahlweise mit Designlochung oder Lüftungsschlitze erhältlich. Türen in Drehbolzen gelagert, Öffnungswinkel 125°. Auf Wunsch mit Fitschen lieferbar - Öffnungswinkel 180°. Schranktiefe: 500 mm
 Mit Fuß T x H: 500 x 1850 mm, Fußhöhe 150 mm
 Mit Sockel T x H: 500 x 1800 mm

Standardfarbe: RAL 7035 Lichtgrau



Drehriegelverschluss



Drehzylinderschloss



Kleiderschränke Abteilbreite 600 mm mit Füßen, 1 Abteil

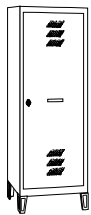

Abteilbreite	Breite mm	Schloss	Verschluss	Farbcode	Gewicht	Designlochung	Lüftungsschlitze
600	600	Drehriegelverschluss	Einriegel	D	36,0	543301	533301
600	600	Drehriegelverschluss	Dreiriegel	D	36,0	543302	533302
600	600	Drehzylinderschloss	Einriegel	D	36,0	543303	533303
600	600	Drehzylinderschloss	Dreiriegel	D	36,0	543304	533304

Kleiderschränke Abteilbreite 600 mm mit Füßen, 2 Abteile

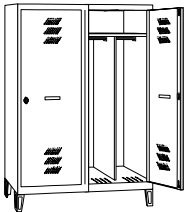

Abteilbreite	Breite mm	Schloss	Verschluss	Farbcode	Gewicht	Designlochung	Lüftungsschlitze
600	1200	Drehriegelverschluss	Einriegel	F	72,0	543401	533401
600	1200	Drehriegelverschluss	Dreiriegel	F	72,0	543402	533402
600	1200	Drehzylinderschloss	Einriegel	F	72,0	543403	533403
600	1200	Drehzylinderschloss	Dreiriegel	F	72,0	543404	533404

Kleiderschränke Abteilbreite 600 mm mit Sockel, 1 Abteil

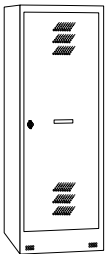

Abteilbreite	Breite mm	Schloss	Verschluss	Farbcode	Gewicht	Designlochung	Lüftungsschlitze
600	600	Drehriegelverschluss	Einriegel	D	38,0	543321	533321
600	600	Drehriegelverschluss	Dreiriegel	D	38,0	543322	533322
600	600	Drehzylinderschloss	Einriegel	D	38,0	543323	533323
600	600	Drehzylinderschloss	Dreiriegel	D	38,0	543324	533324

Kleiderschränke Abteilbreite 600 mm mit Sockel, 2 Abteile

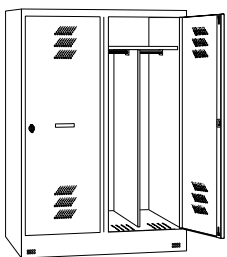

Abteilbreite	Breite mm	Schloss	Verschluss	Farbcode	Gewicht	Designlochung	Lüftungsschlitze
600	1200	Drehriegelverschluss	Einriegel	F	76,0	543421	533421
600	1200	Drehriegelverschluss	Dreiriegel	F	76,0	543422	533422
600	1200	Drehzylinderschloss	Einriegel	F	76,0	543423	533423
600	1200	Drehzylinderschloss	Dreiriegel	F	76,0	543424	533424

Kleiderschränke 600 mm breit mit Sitzbank

Pro Person zwei Abteile für Straßen- und Berufskleidung.
Schwarz-Weiß-Trennung hinter einer Tür. Feste Trennwand unterhalb des Hutbodens. Bodenausgleich 25 mm. Sitzbänke unmontiert. Sitzleisten aus Kunststoff Anthrazit, Holzleisten aus Buche ohne Mehrpreis. Sitzhöhe 430 mm.
Schränktüren wahlweise mit Designlochung oder Lüftungsschlitzen
Türen in Drehbolzen gelagert, Öffnungswinkel 125°.
Auf Wunsch mit Fitschen lieferbar - Öffnungswinkel 180°.
Schränktiefe: 500 mm, Tiefe mit Sitzbank: 800 mm
Höhe mit Bank A: 1950 mm, Höhe mit Bank B: 2100 mm

Standardfarbe: RAL 7035 Lichtgrau
Untergestelle: RAL 7016 Anthrazitgrau



Drehriegelverschluss



Drehzylinderschloss



Kleiderschränke Abteilbreite 600 mm mit Sitzbank A, 1 Abteil

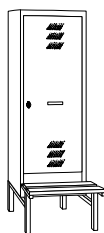

Abteilbreite	Breite mm	Schloss	Verschluss	Farbcode	Gewicht	Designlochung	Lüftungsschlitze
600	600	Drehriegelverschluss	Einriegel	C	44,0	543341	533341
600	600	Drehriegelverschluss	Dreiriegel	C	44,0	543342	533342
600	600	Drehzylinderschloss	Einriegel	C	44,0	543343	533343
600	600	Drehzylinderschloss	Dreiriegel	C	44,0	543344	533344

Kleiderschränke Abteilbreite 600 mm mit Sitzbank A, 2 Abteile

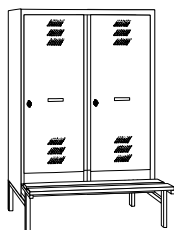

Abteilbreite	Breite mm	Schloss	Verschluss	Farbcode	Gewicht	Designlochung	Lüftungsschlitze
600	1200	Drehriegelverschluss	Einriegel	D	83,0	543441	533441
600	1200	Drehriegelverschluss	Dreiriegel	D	83,0	543442	533442
600	1200	Drehzylinderschloss	Einriegel	D	83,0	543443	533443
600	1200	Drehzylinderschloss	Dreiriegel	D	83,0	543444	533444

Kleiderschränke Abteilbreite 600 mm mit Sitzbank B, 1 Abteil

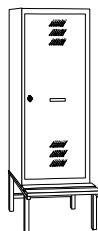

Abteilbreite	Breite mm	Schloss	Verschluss	Farbcode	Gewicht	Designlochung	Lüftungsschlitze
600	600	Drehriegelverschluss	Einriegel	E	44,8	543351	533351
600	600	Drehriegelverschluss	Dreiriegel	E	44,8	543352	533352
600	600	Drehzylinderschloss	Einriegel	E	44,8	543353	533353
600	600	Drehzylinderschloss	Dreiriegel	E	44,8	543354	533354

Kleiderschränke Abteilbreite 600 mm mit Sitzbank B, 2 Abteile

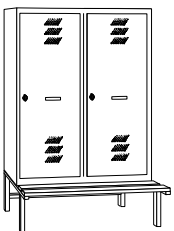



Abteilbreite	Breite mm	Schloss	Verschluss	Farbcode	Gewicht	Designlochung	Lüftungsschlitze
600	1200	Drehriegelverschluss	Einriegel	F	83,9	543451	533451
600	1200	Drehriegelverschluss	Dreiriegel	F	83,9	543452	533452
600	1200	Drehzylinderschloss	Einriegel	F	83,9	543453	533453
600	1200	Drehzylinderschloss	Dreiriegel	F	83,9	543454	533454

Kleiderdoppelschränke zur Schwarz-Weiß-Trennung

Pro Person zwei Abteile für Straßen- und Berufskleidung.
 Schwarz-Weiß-Trennung mit gegeneinander schlagenden Türen
 gemeinsam verschließbar mit Drehriegel- oder Drehzylinderschloss.
 Durchgehende Trennwand.
 Schranktüren wahlweise mit Designlochung oder Lüftungsschlitzen
 erhältlich. Türen in Drehbolzen gelagert, Öffnungswinkel 110°.
 Auf Wunsch mit Fitschen lieferbar - Öffnungswinkel 180°.
 Tiefe: 500 mm
 Höhe mit Sockel: 1800 mm
 Höhe mit Fuß: 1850 mm, Fußhöhe 150 mm

Standardfarbe: RAL 7035 Lichtgrau



-  Drehriegelverschluss
-  Drehzylinderschloss



Kleiderdoppelschränke mit Füßen, 2 Abteile für 1 Person



Abteilbreite	Breite mm	Schloss	Verschluss	Farbcode	Gewicht	Designlochung	Lüftungsschlitze
300	600	Drehriegelverschluss	Einriegel	D	40,0	544201	534201
300	600	Drehzylinderschloss	Einriegel	D	40,0	544203	534203

Kleiderdoppelschränke mit Füßen, 4 Abteile für 2 Personen



Abteilbreite	Breite mm	Schloss	Verschluss	Farbcode	Gewicht	Designlochung	Lüftungsschlitze
300	1200	Drehriegelverschluss	Einriegel	F	72,0	544401	534401
300	1200	Drehzylinderschloss	Einriegel	F	72,0	544403	534403

Kleiderdoppelschränke mit Sockel, 2 Abteile für 1 Person



Abteilbreite	Breite mm	Schloss	Verschluss	Farbcode	Gewicht	Designlochung	Lüftungsschlitze
300	600	Drehriegelverschluss	Einriegel	D	41,0	544221	534221
300	600	Drehzylinderschloss	Einriegel	D	41,0	544223	534223

Kleiderdoppelschränke mit Sockel, 4 Abteile für 2 Personen

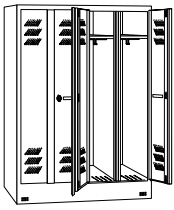

Abteilbreite	Breite mm	Schloss	Verschluss	Farbcode	Gewicht	Designlochung	Lüftungsschlitze
300	1200	Drehriegelverschluss	Einriegel	F	74,5	544421	534421
300	1200	Drehzylinderschloss	Einriegel	F	74,5	544423	534423

Kleiderdoppelschränke mit Sitzbank

Pro Person zwei Abteile für Straßen- und Berufskleidung. Schwarz-Weiß-Trennung hinter gegeneinander schließenden Türen. Durchgehende Trennwand im Abteil.
 Bodenausgleich 25 mm. Sitzbänke unmontiert. Sitzleisten aus Kunststoff Anthrazit. Holzleisten aus Buche ohne Mehrpreis. Sitzhöhe 430 mm. Schranktüren wahlweise mit Designlochung oder Lüftungsschlitzen erhältlich. Türen in Drehbolzen gelagert, Öffnungswinkel 125°. Auf Wunsch mit Fitschen lieferbar - Öffnungswinkel 180°. Tiefe mit Sitzbank: 800 mm
 Höhe mit Sitzbank A: 1950 mm
 Höhe mit Sitzbank B: 2100 mm

Standardfarbe: RAL 7035 Lichtgrau
 Untergestell: RAL 7016 Anthrazitgrau



Drehriegelverschluss



Drehzylinderschloss



Kleiderdoppelschränke mit Sitzbank A, 1 Abteil

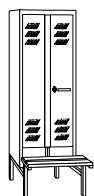

Abteilbreite	Breite mm	Schloss	Verschluss	Farbcode	Gewicht	Designlochung	Lüftungsschlitze
300	600	Drehriegelverschluss	Einriegel	D	47,2	544241	534241
300	600	Drehzylinderschloss	Einriegel	D	47,2	544243	534243

Kleiderdoppelschränke mit Sitzbank A, 2 Abteile

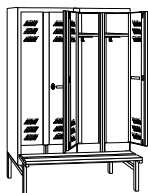

Abteilbreite	Breite mm	Schloss	Verschluss	Farbcode	Gewicht	Designlochung	Lüftungsschlitze
300	1200	Drehriegelverschluss	Einriegel	F	82,4	544441	534441
300	1200	Drehzylinderschloss	Einriegel	F	82,4	544443	534443

Kleiderdoppelschränke mit Sitzbank B, 1 Abteil

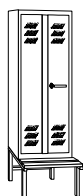

Abteilbreite	Breite mm	Schloss	Verschluss	Farbcode	Gewicht	Designlochung	Lüftungsschlitze
300	600	Drehriegelverschluss	Einriegel	D	48,0	544251	534251
300	600	Drehzylinderschloss	Einriegel	D	48,0	544253	534253

Kleiderdoppelschränke mit Sitzbank B, 2 Abteile

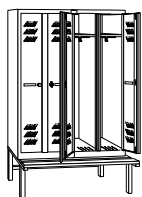

Abteilbreite	Breite mm	Schloss	Verschluss	Farbcode	Gewicht	Designlochung	Lüftungsschlitze
300	1200	Drehriegelverschluss	Einriegel	F	83,0	544451	534451
300	1200	Drehzylinderschloss	Einriegel	F	83,0	544453	534453

Kleiderwäsche- und Putzmittelschränke

Türen gemeinsam gegeneinander verschließbar.
 Türlagerung in Drehbolzen, Öffnungswinkel 125°
 Schranktiefe: 500 mm
 Höhe mit Sockel: 1800 mm
 Höhe mit Fuß: 1850 mm

Standardfarbe: RAL 7035 Lichtgrau



Drehriegel-
verschluss



Drehzylinder-
schloss



Kleiderwäscheschrank mit Füßen

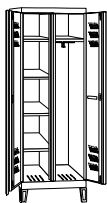

Abteilbreite	Breite mm	Schloss	Verschluss	Farbcode	Gewicht	Designlochung	Lüftungsschlitze
300	600	Drehriegelverschluss	Einriegel	D	40,0	545201	535201
300	600	Drehzylinderschloss	Einriegel	D	40,0	545203	535203

Kleiderwäscheschrank mit Sockel

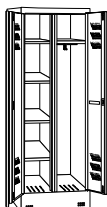

Abteilbreite	Breite mm	Schloss	Verschluss	Farbcode	Gewicht	Designlochung	Lüftungsschlitze
300	600	Drehriegelverschluss	Einriegel	D	41,0	545221	535221
300	600	Drehzylinderschloss	Einriegel	D	41,0	545223	535223

Putzmittelschrank mit Füßen

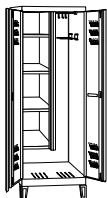

Abteilbreite	Breite mm	Schloss	Verschluss	Farbcode	Gewicht	Designlochung	Lüftungsschlitze
300	600	Drehriegelverschluss	Einriegel	D	40,0	546201	536201
300	600	Drehzylinderschloss	Einriegel	D	40,0	546203	536203

Putzmittelschrank mit Sockel

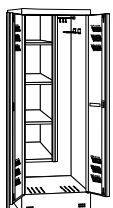

Abteilbreite	Breite mm	Schloss	Verschluss	Farbcode	Gewicht	Designlochung	Lüftungsschlitze
300	600	Drehriegelverschluss	Einriegel	D	41,0	546221	536221
300	600	Drehzylinderschloss	Einriegel	D	41,0	546223	536223

Z-Kleiderschränke

Z-Kleiderschrank aus Stahlblech, 2- oder 4-teilig für doppelte Hängemöglichkeit von langen Kleidungsstücken bei reduziertem Platzbedarf.

Stabiles, verwindungsfreies Stahlblechgehäuse.

Die Türen haben eine L-Form in stabiler, fest verschweißter Ausführung, einwandig mit Sicherheitsumkantungen.

Türlagerung in Fitschen, Öffnungswinkel 180°.

Jedes Abteil mit Kleiderstange und 3 Haken.

Schrankbelüftung über rückseitige Sternlochungen.

Tiefe: 500 mm

Standardfarbe: RAL 7035 Lichtgrau



Drehzylinder-
schloss



Z-Schrank mit Fuß

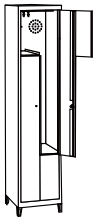

Breite mm	Höhe mm	Abteile	Schloss	Verschluss	Farbcode	Gewicht	Nr.
400	1950	2	Drehzylinderschloss	Einriegel	D	33	529500
800	1950	4	Drehzylinderschloss	Einriegel	F	59	529600
1200	1950	6	Drehzylinderschloss	Einriegel	F	84	529640

Z-Schrank mit Sockel

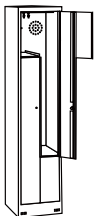

Breite mm	Höhe mm	Abteile	Schloss	Verschluss	Farbcode	Gewicht	Nr.
400	1850	2	Drehzylinderschloss	Einriegel	D	34	529510
800	1850	4	Drehzylinderschloss	Einriegel	F	60	529610
1200	1850	6	Drehzylinderschloss	Einriegel	F	91	529650

Z-Schrank ohne Fuß / Sockel



Breite mm	Höhe mm	Abteile	Schloss	Verschluss	Farbcode	Gewicht	Nr.
400	1800	2	Drehzylinderschloss	Einriegel	D	31	529520
800	1800	4	Drehzylinderschloss	Einriegel	F	57	529620
1200	1800	6	Drehzylinderschloss	Einriegel	F	82	529660

Lichte Fachabmessungen bei OTTOKIND Z - Kleiderschränken

Abteilbreite	200 / 400 mm
Innenbreite oben/unten	334
Innenbreite mitte	150
Innentiefe	475
Innenhöhe	393/1283

Wäscheausgabe- und Wäschesammelschränke

- für Mietwäsche oder zentral gereinigte Berufskleidung
- alle Fächer über Zentraltür zugänglich
- Belüftung über Sternlochungen in der Rückwand
- Glatte Türen an robusten Klavierbändern angeschlagen
- Doppelkantungen zur Vermeidung von Verletzungen
- Fachschlösser und Zentralschloss in Drehzylinderausführung mit je 2 Schlüsseln

Standardfarbe RAL 7035 Lichtgrau



Wäscheausgabeschrank

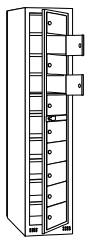

Fachtüren und Zentraltür mit Einriegel-Drehzylinderverschluss
Lichte Fachmaße:
B x T x H: 275 x 475 x 153 mm

Breite mm	Höhe mm	Schloss	Verschluss	Farbcode	Gewicht	Nr.
400	1950	Drehzylinderschloss	Einriegel	E	34,0 kg	51890

Wäschesammelschrank

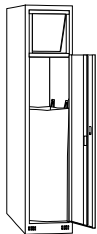

mit selbstschließender Einwurfklappe,
4 Haken für Wäschesäcke,
Wäschesäcke bitte zusätzlich bestellen

Breite mm	Höhe mm	Schloss	Verschluss	Farbcode	Gewicht	Nr.
400	1950	Drehzylinderschloss	Einriegel	E	28,0 kg	51890

Wäschesäcke

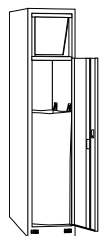

100% Polyester, weißes Filamentgewebe
mit 4 Hängeschlaufen

VE	Gewicht	Nr.
5 Stück		51890

Kleiderschrankvarianten

Schrägdach

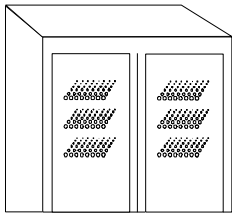

Neigung 11° = 100 mm
fest ins Schrankgehäuse integriert
Mehrpreis je Abteil

Abteilbreite	Gewicht	Nr.
300	0,4	S.....
400	0,5	S.....

2 Türen übereinander



Hinter jeder Tür 1 Kleiderstange
mit 3 Kleiderhaken
(nicht für Schränke mit Sitzbank A)
Mehrpreis je Abteil

Abteilbreite	Verschluss	Gewicht	Nr.	
300	Drehriegel- verschluss	Einriegel	1,0	H.....
300	Drehriegel- verschluss	Dreiriegel	1,2	H.....
300	Drehzylinder- schloss	Einriegel	1,0	H.....
300	Drehzylinder- schloss	Dreiriegel	1,2	H.....
400	Drehriegel- verschluss	Einriegel	1,1	H.....
400	Drehriegel- verschluss	Dreiriegel	1,3	H.....
400	Drehzylinder- schloss	Einriegel	1,1	H.....
400	Drehzylinder- schloss	Dreiriegel	1,3	H.....

Fitschen anstatt Bolzenlagerung

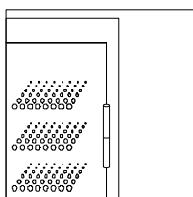

für Schrankbreite 300 und 400 mm,
Öffnungswinkel 180°
Mehrpreis je Abteil

Nr.
F.....

Verschraubungssatz

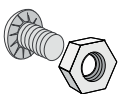

4 Sperrzahnschrauben
M6 x 10 mm mit Muttern

Nr.
529880

Tür mit Flächenlochung

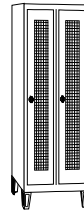

Mehrpreis je Abteil
Lochung 10 x 10 mm, Stegbreite 5 mm

Abteilbreite	Nr.	
Lochfläche 1375 x 115 mm	300	L.....
Lochfläche 1375 x 205 mm	400	L.....

Wertfacheinbau

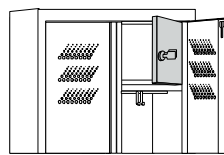

Lichtes Fachmaß:
B x T x H: 175 x 452 x 173 mm
Mehrpreis je Abteil

Abteilbreite	Nr.
300	W.....

Türöffnungsbegrenzer

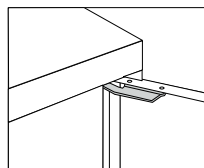

Für Türen in Bolzen gelagert,
Türanschlag für max. 110° Türöffnung
RAL 9006 Weißaluminium

Anschlag	Nr.
Rechts	500090
Links	500092

Aufsatzschränke und Schrägdächer

Aufsatzschrank dienen als zusätzliches Ablagefach.
Die Raumhöhe kann so optimal genutzt werden.

Schrägdächer verhindern die Ablage von Gegenständen auf dem Schrankdach und erleichtern die Pflege. Nachträgliche Umrüstung mit Schrägdachaufsätzen ist möglich.



Aufsatzschränke



mit Drehzylinderschluss und Schilderrahmen
Lichtes Fachmaß:
Abteilbreite 300 mm B x T x H: 224 x 475 x 361 mm
Abteilbreite 400 mm B x T x H: 324 x 475 x 361 mm

Abteilanzahl	Abteilbreite	Breite	Tiefe	Höhe	Farbcode	Gewicht	Nr.
1	300	300	500	440	C	6,5 kg	518510
1	400	400	500	440	C	8,0 kg	518610
2	300	600	500	440	D	12,0 kg	518520
2	400	800	500	440	D	14,0 kg	518620
3	300	900	500	440	D	17,0 kg	518530
3	400	1200	500	440	D	20,5 kg	518630
4	300	1200	500	440	E	22,5 kg	518540
4	400	1600	500	440	E	27 kg	518640
5	300	1500	500	440	E	27,5 kg	518550

Schrägdachaufsatz



Zur nachträglichen Ausstattung inkl. Befestigungsmaterial
Neigung 22,8°

Abteilanzahl	Abteilbreite	Breite	Tiefe	Höhe	Gewicht	Nr.
1	300	300	500	210	3,0 kg	518700
1	400	400	500	210	3,5 kg	518710
2	300	600	500	210	4,5 kg	518720
2	400	800	500	210	6,0 kg	518730
3	300	900	500	210	6,5 kg	518740
3	400	1200	500	210	8,0 kg	518750
4	300	1200	500	210	8,0 kg	518750
4	400	1600	500	210	10,5 kg	518760
5	300	1500	500	210	10,0 kg	518770

Zubehör für Kleiderschränke

Feste Trennwand

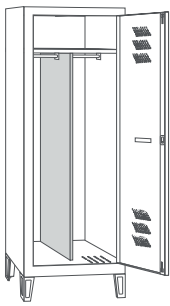

Trennwand RAL 7035 Lichtgrau
Hutboden verzinkt

Abteilbreite	Farbcode	Gewicht	Nr.
300	B	5,0 kg	536501
400	B	5,0 kg	536500

Hängende Blechtrennwand

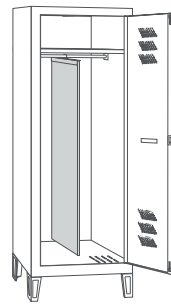

Zur nachträglichen Bestückung,
auf Kleiderstange verschiebbar
RAL7035 Lichtgrau

Ausführung	Tiefe	Höhe	Gewicht	Nr.
halbe Schrankhöhe	440	600	2 kg	536550
volle Schrankhöhe	440	985	3 kg	536560

Kleiderhaken aus Kunststoff



	VE	Nr.
Kleiderhaken für Kleiderschränke	50 Stück	338046

Holzbankleisten

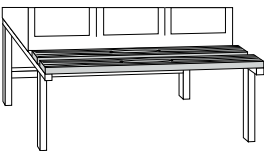

aus Buchenholz, mit Klarlack lackiert,
für Kleiderschränke mit Sitzbänken
Ausführung A und B ohne Aufpreis

Breite	Gewicht	Nr.
600	1,7 kg	536540
800	2,3 kg	536542
900	2,6 kg	536543
1200	3,4 kg	536545
1500	4,3 kg	536549
1600	4,6 kg	536548

Schuhablage

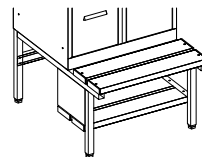

Für Kleiderschränke mit Sitzbänken B
Kunststoffleisten, anthrazit, Tiefe: 236 mm

Breite	Gewicht	Nr.
2 x 300 mm = 600 mm	1,7 kg	536380
2 x 400 mm = 800 mm	2,3 kg	536381
3 x 300 mm = 900 mm	2,6 kg	536382
3 x 400 mm = 1200 mm	3,4 kg	536383
4 x 300 mm = 1200 mm	3,4 kg	536384
4 x 400 mm = 1600 mm	4,5 kg	536385
5 x 300 mm = 1500 mm	4,25 kg	536386

Schuhschale

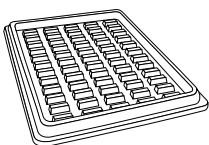

Kunststoff schwarz

Breite	Tiefe	Höhe	Gewicht	Nr.
295	395	20	0,2 kg	536830

Tellerfüße



50 mm höhenverstellbar
Nur für Ausführung
mit Sitzbank A und B

VE	Gewicht	Nr.
1 Paar	0,2 kg	500050

Handtuchhalter

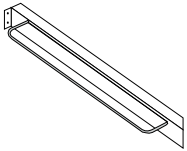

wird in jedem Abteil an der Seitenwand befestigt

Gewicht	Nr.
0,3 kg	529950

Schilderrahmen für Kleiderschränke

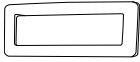

Kunststoff, silbergrau

Gewicht	Nr.
0,01 kg	362758

Selbstklebende Nummernschilder

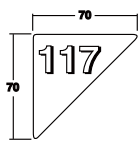

Schwarze Ziffern 20 mm hoch, auf silberner Klebefolie. Lose den Schränkebeiliegend

VE	Gewicht	Nr.
50 Stück von 1 - 50	0,05 kg	529980
100 Stück von 1 - 100	0,1 kg	529990

Präzisionsdrehzylinderschloss CES



Messingzylinder mit massiven Stiftzuhaltungen, 2000 Schließungen, Aufpreis je Schließzylinder, Preisbasis: Schränke mit Drehzylinderschloss

	Nr.
Bestellnr: Schränke mit Einriegelverschluss: Bitte die Endziffer 3 durch Endziffer 5 ersetzen5
Bestellnr: Schränke mit Dreriegelverschluss: Bitte die Endziffer 4 durch Endziffer 6 ersetzen6

Hauptschlüssel

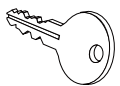

Zusatzschlüssel zum gelieferten Hauptschlüssel

Nr.
500000

Ablageschale

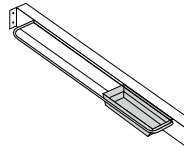

für Handtuchhalter, lose, PVC-schwarz

Breite	Tiefe	Höhe	VE	Gewicht	Nr.
150	75	36	10	0,05 kg	529970

Cellon-Beschriftungsstreifen



für Schilderrahmen nur für Türen mit Lüftungsschlitzen

Breite	Höhe	VE	Nr.
79	33	25	500040

Schlüsselanhänger



Ø 30 mm, inkl. Schlüsselring

Gewicht	Nr.
0,01 kg	500200

Hauptschlüsselanlage CES

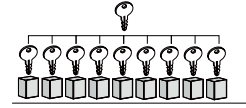

Messingzylinder mit massiven Stiftzuhaltungen, 2000 Schließungen, Aufpreis je Schließzylinder, Preisbasis: Schränke mit Drehzylinderschloss, als Hauptschließanlage oder Gruppenschließanlage erhältlich. Jede Hauptschlüsselanlage kommt im Standard mit einem Hauptschlüssel

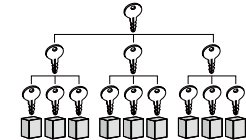

	Nr.
Bestellnr: Schränke mit Einriegelverschluss: Bitte die Endziffer 3 durch Endziffer 7 ersetzen7
Bestellnr: Schränke mit Dreriegelverschluss: Bitte die Endziffer 4 durch Endziffer 8 ersetzen8

Einriegelverschluss

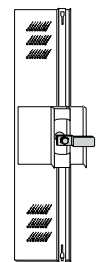

Zuhaltung in der Mitte, für alle Schrankausführungen für Nachbestellung unmontiert

Schloss	Nr.
Dreriegelverschluss	530001
Drehzylinderschloss	530003
Präzisions-CES-Drehzylinderschloss	530005
HS-Präzisions-CES-Drehzylinderschloss	530007

Dreiriegelverschluss

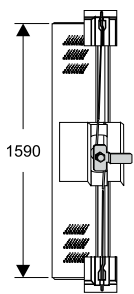

Zuhaltung oben, mitte und unten,
für erhöhte Sicherheit,
für alle Schrankausführungen
außer Schränke mit Sitzbank A
für Nachbestellung, unmontiert

Schloss	Nr.
Dreiriegelverschluss	530002
Drehzylinderschloss	530004
Präzisions-CES-Drehzylinderschloss	530006
HS-Präzisions-CES-Drehzylinderschloss	530008

Dreiriegelverschluss für Kleiderschränke mit Sitzbank A

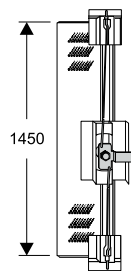

Zuhaltung oben, mitte und unten,
für erhöhte Sicherheit,
nur für Kleiderschränke mit Sitzbank A,
für Nachbestellung, unmontiert

Schloss	Nr.
Dreiriegelverschluss	530012
Drehzylinderschloss	530014
Präzisions-CES-Drehzylinderschloss	530016
HS-Präzisions-CES-Drehzylinderschloss	530018

Sockelerhöhung für Schränke mit Sockel nach DIN 4547

Nachrüstset zur Erhöhung von Sockelschränken auf eine Schrankhöhe von 1800 mm nach DIN 4547

Tiefe: 500 mm, Höhe: 50 mm

Breite	Nr.
300	524000
400	524010
600	524020
800	524030
900	524040
1200	524050
1500	524060
1600	524070

Personalgarderoben

- Mit 5, 10 und 15 Ablagestellen
- Beliebig erweiterbar, auch mit Fächerschränken
- T x H: 500 x 1950 mm
- Rückwände optional
- Lieferung inkl. Spezialkleiderbügel
- Schließanlagen mit Präzisionsdrehzylindern und Hauptschließanlagen, siehe Zubehör

Standardfarbe: RAL 7035 Lichtgrau



Drehriegelverschluss



Drehzylinderschloss



Personalgarderobe, 1 Abteil, 5 Ablagestellen

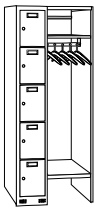

Abteilbreite	Breite	Tiefe	Höhe	Schloss	Verschluss	Farbcode	Gewicht	Nr.
300	750	500	1950	Drehriegelverschluss	Einriegel	F	43,8 kg	500341
300	750	500	1950	Drehzylinderschloss	Einriegel	F	43,8 kg	500343
400	850	500	1950	Drehriegelverschluss	Einriegel	F	47,8 kg	500941
400	850	500	1950	Drehzylinderschloss	Einriegel	F	47,8 kg	500943

Personalgarderobe, 2 Abteile, 10 Ablagestellen

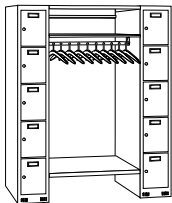

Abteilbreite	Breite	Tiefe	Höhe	Schloss	Verschluss	Farbcode	Gewicht	Nr.
300	1500	500	1950	Drehriegelverschluss	Einriegel	K	71,7 kg	500351
300	1500	500	1950	Drehzylinderschloss	Einriegel	K	71,7 kg	500353
400	1700	500	1950	Drehriegelverschluss	Einriegel	K	77,7 kg	500951
400	1700	500	1950	Drehzylinderschloss	Einriegel	K	77,7 kg	500953

Personalgarderobe, 3 Abteile, 15 Ablagestellen

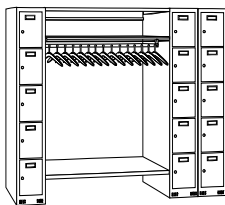

Abteilbreite	Breite	Tiefe	Höhe	Schloss	Verschluss	Farbcode	Gewicht	Nr.
300	2250	500	1950	Drehriegelverschluss	Einriegel	M	106 kg	500361
300	2250	500	1950	Drehzylinderschloss	Einriegel	M	106 kg	500363
400	2550	500	1950	Drehriegelverschluss	Einriegel	M	115 kg	500961
400	2550	500	1950	Drehzylinderschloss	Einriegel	M	115 kg	500963

Aufsatzschränke



mit Drehzylinderverschluss und Schilderrahmen
 Lichtes Fachmaß:
 Abteilbreite 300 mm B x T x H: 224 x 475 x 361 mm
 Abteilbreite 400 mm B x T x H: 324 x 475 x 361 mm

Abteilanzahl	Abteilbreite	Breite mm	Tiefe mm	Höhe mm	Farbcode	Gewicht	Nr.
1	300	300	500	440	C	6,5 kg	518510
1	400	400	500	440	C	8,0 kg	518610
2	300	600	500	440	D	12,0 kg	518520
2	400	800	500	440	D	14,0 kg	518620

Einsatz f. Personalgarderoben

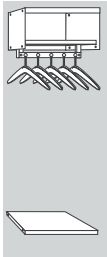

bestehend aus:
 - geschlossenem Gehäuseeinsatz mit
 Dach/ Hutboden und Bügelauflängung
 - Kleiderbügel-Spezialausführung
 - Schuhboden

Ohne Rück- und Seitenwand (bitte separat bestellen!)

	Breite	Farbcode	Gewicht	Nr.
5 Ablagestellen	450	A	10,0 kg	500230
10 Ablagestellen	900	B	18,0 kg	500240
15 Ablagestellen	1350	C	26,0 kg	500250

Stahlblech-Rückwand

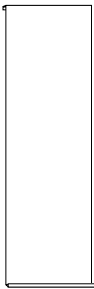

1 Teilstück für 5 Ablagestellen
 2 Teilstücke für 10 Ablagestellen
 3 Teilstücke für 15 Ablagestellen

Breite	Farbcode	Gewicht	Nr.
450	A	4,7 kg	500270

Abschlußwand seitlich



Tiefe	Höhe	Farbcode	Gewicht	Nr.
500	1950	A	9,0 kg	500260

Fächer- und Anstellschränke

Mit Drehzylinderschloss und zwei Schlüsseln oder Drehriegelverschluss für Vorhangschloss
T x H: 500 x 1950 mm

Standardfarbe: RAL 7035 Lichtgrau



Drehriegel-
verschluss



Drehzylinder-
schloss



Anstellschrank



1 Abteil mit Hutboden und Kleiderstange mit 3 Kleiderhaken inkl. Seifenschale und Spiegel
Lichtes Fachmaß:
BxTxH: 224 x 475 x 1799 mm

Abteilbreite	Breite mm	Tiefe mm	Höhe mm	Schloss	Verschluss	Farbcode	Gewicht	Nr.
300	300	500	1950	Drehriegelverschluss	Einriegel	D	24,5 kg	500331
300	300	500	1950	Drehzylinderschloss	Einriegel	D	24,5 kg	500333

Fächerschrank, 1 Abteil



Lichtes Fachmaß B x T x H:
Abteilbreite 300 mm: 224 x 475 x 341 mm
Abteilbreite 400 mm: 324 x 475 x 341 mm

Abteilbreite	Breite	Tiefe	Höhe	Schloss	Verschluss	Farbcode	Gewicht	Nr.
300	300	500	1950	Drehriegelverschluss	Einriegel	D	26,0 kg	500311
300	300	500	1950	Drehzylinderschloss	Einriegel	D	26,0 kg	500313
400	400	500	1950	Drehriegelverschluss	Einriegel	D	30,0 kg	502311
400	400	500	1950	Drehzylinderschloss	Einriegel	D	30,0 kg	502313

Fächerschrank, 2 Abteile



Lichtes Fachmaß B x T x H
 Abteilbreite 300 mm: 224 x 475 x 341 mm
 Abteilbreite 400 mm: 324 x 475 x 341mm

Abteilbreite	Breite	Tiefe	Höhe	Schloss	Verschluss	Farbcode	Gewicht	Nr.
300	600	500	1950	Drehriegelverschluss	Einriegel	G	42 kg	502411
300	600	500	1950	Drehzylinderschloss	Einriegel	G	42 kg	502413
400	800	500	1950	Drehriegelverschluss	Einriegel	G	48 kg	502511
400	800	500	1950	Drehzylinderschloss	Einriegel	G	48 kg	502513

Fächerschrank, 1 Abteil mit Briefschlitz



Lichtes Fachmaß B x T x H
 Abteilbreite 300 mm: 224 x 475 x 335 mm
 Schlitzmaß B x H: 215 x 16 mm

Abteilbreite	Breite	Tiefe	Höhe	Schloss	Verschluss	Farbcode	Gewicht	Nr.
300	300	500	1950	Drehriegelverschluss	Einriegel	D	25,5 kg	500321
300	300	500	1950	Drehzylinderschloss	Einriegel	D	25,5 kg	500323

Zubehör für Personalgarderoben

Aufsatzschränke

Abteilanzahl	Abteilbreite	Breite	Tiefe	Höhe	Farbcode	Gewicht	Nr.
1	300	300	500	440	C	6,5 kg	518510
1	400	400	500	440	C	8,0 kg	518610
2	300	600	500	440	D	12,0 kg	518520
2	400	800	500	440	D	14,0 kg	518620

Selbstklebende Nummern

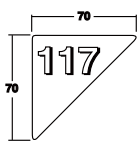

Schwarze Ziffern 20 mm hoch,
 auf silberner Klebefolie. Lose beiliegend

VE	Nr.
50 Stück von 1 - 50	529980
100 Stück von 1 - 100	529990

Schlüsselanhänger



Ø 30 mm, inkl. Schlüsselring

Nr.
500200

Cellon- u. Beschriftungsstreifen



für Schilderrahmen

Breite	Höhe	VE	Nr.
62	23,5	25	500030

Einriegelverschluss

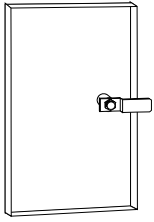

für Nachbestellung, unmontiert

	Nr.
Drehriegelverschluss	530081
Drehzylinderschloss	530083
Präzisions-CES-Drehzylinderschloss	530085
HS-Präzisions-CES-Drehzylinderschloss	530087

Präzisionsdrehzylinderschloss CES



Messingzylinder mit massiven Stiftzuhaltungen, 2000 Schließungen, Aufpreis je Schließzylinder, Preisbasis: Schränke mit Drehzylinderschloss

	Nr.
Bestellnr: Schränke mit Einriegelverschluss: Bitte die Endziffer 3 durch Endziffer 5 ersetzen5

Hauptschlüssel



Zusatzschlüssel zum gelieferten Hauptschlüssel

	Nr.
	530080

Pfandschloss E-Lite

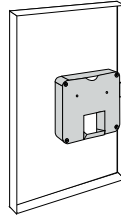

Mehrpreis je Schloss
Inkl. 2 Benutzerschlüsseln
Standardausführung für 1 € - Münzen

	Nr.
	529930

Hauptschlüsselanlage CES

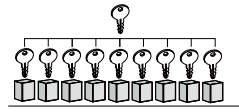

Messingzylinder mit massiven Stiftzuhaltungen, 2000 Schließungen, Aufpreis je Schließzylinder, Preisbasis: Schränke mit Drehzylinderschloss, als Hauptschließanlage oder Gruppenschließanlage erhältlich.

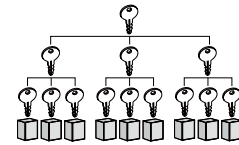

	Nr.
Bestellnr: Schränke mit Einriegelverschluss: Bitte die Endziffer 3 durch Endziffer 7 ersetzen7



Fächerschranke KF10

- Stabile Stahlblechkonstruktion, pulverbeschichtet
- Schranktiefe 500 mm, Höhe 1950 mm
- Ebener Schrankboden ohne Aufkantung
- Innenliegende Fachtüren mit Stangenscharnier und Sicherheits-Drehzylinderschloss, 2 Schlüssel
- Schranktüren für Abteile mit 1-4 Fächern übereinander mit Verstärkungen auf der Seite des Schlosses
- Fachböden im Raster von 30 mm höhenverstellbar
- Zusätzliche Fachböden einhängbar
- Beschichtete Fachböden mit Tragkraft von jeweils 15 kg
- Innenausstattung:
 Schränke mit durchgehendem Fach:
 Hutboden und Kleiderstange mit drei Schiebehaken
 Schränke mit zwei Fächern übereinander:
 Kleiderstange mit drei Schiebehaken
 Schränke ab drei Fächern übereinander:
 ohne Innenausstattung

Standardfarbe: RAL 7035 Lichtgrau



Fächerschranke KF10, Abteibreite 300 mm, mit Drehzylinderschloss

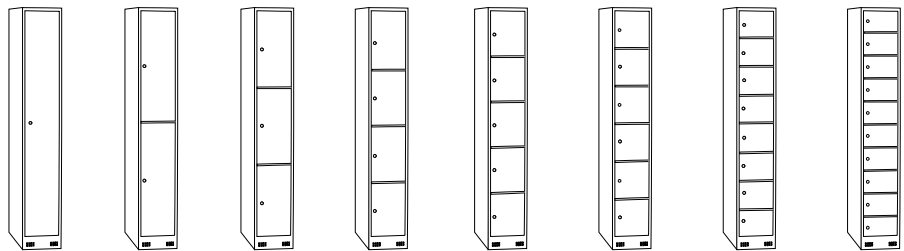

Höhe mm	1950	1950	1950	1950	1950	1950	1950	1950	1950	
Fachhöhe	1800	885	575	425	345	275	200	155		
Fächer je Abteil	1	2	3	4	5	6	8	10		
Abteibreite	300	300	300	300	300	300	300	300	300	
Breite mm	Abteilanzahl	Farbcode								
300	1	D	503003 25,3 kg	503013 26,4 kg	503023 27,5 kg	503033 28,6 kg	503043 29,7 kg	503053 30,8 kg	503063 33 kg	503073 35,2 kg
600	2	D	503103 42,6 kg	503113 44,8 kg	503123 47 kg	503133 49,2 kg	503143 51,4 kg	503153 53,6 kg	503163 58 kg	503173 62,4 kg
900	3	E	503203 59,9 kg	503213 63,2 kg	503223 66,5 kg	503233 69,8 kg	503243 73,1 kg	503253 76,4 kg	503263 83 kg	503273 89,6 kg
1200	4	E	503283 77,2 kg	503293 81,6 kg	503303 86 kg	503313 90,4 kg	503323 94,8 kg	503333 99,2 kg	503343 108 kg	503353 116,8 kg

Fächerschranke KF10, Abteilbreite 400 mm

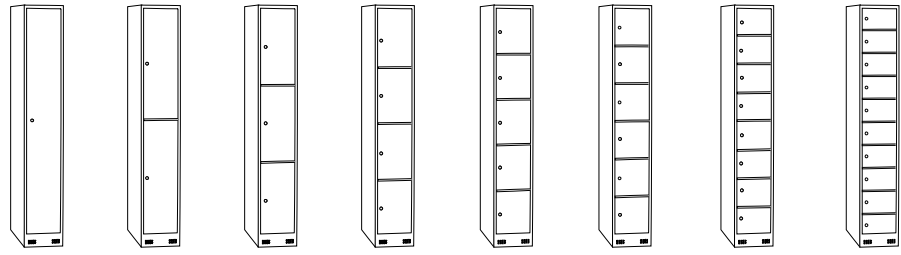

Höhe mm	1950	1950	1950	1950	1950	1950	1950	1950	1950	
Fachhöhe	1800	885	575	425	345	275	200	155		
Fächer je Abteil	1	2	3	4	5	6	8	10		
Abteilbreite	400	400	400	400	400	400	400	400	400	
Breite mm	Abteilanzahl	Farbcode								
400	1	D	504003 28,5 kg	504013 29,6 kg	504023 30,7 kg	504033 31,8 kg	504043 32,9 kg	504053 34 kg	504063 36,2 kg	504073 38,4 kg
800	2	D	504103 49 kg	504113 51,2 kg	504123 53,4 kg	504133 55,6 kg	504143 57,8 kg	504153 60 kg	504163 64,4 kg	504173 68,8 kg
1200	3	E	504203 69,5 kg	504213 72,8 kg	504223 76,1 kg	504233 79,4 kg	504243 82,7 kg	504253 86 kg	504263 92,6 kg	504273 99,2 kg

Zubehör für Fächerschranke KF10

Schrägdachaufsatz



Zur nachträglichen Ausstattung inkl. Befestigungsmaterial

Abteilanzahl	Abteilbreite	Breite	Tiefe	Höhe	Gewicht	Nr.
1	300	300	500	210	3,0 kg	518700
1	400	400	500	210	3,5 kg	518710
2	300	600	500	210	4,5 kg	518720
2	400	800	500	210	6,0 kg	518730
3	300	900	500	210	6,5 kg	518740
3	400	1200	500	210	8,0 kg	518750
4	300	1200	500	210	8,0 kg	518750

Aufsatzschranke



mit Drehzylindersverschluss und Schilderrahmen
 Lichtes Fachmaß:
 Abteilbreite 300 mm B x T x H: 224 x 475 x 361 mm
 Abteilbreite 400 mm B x T x H: 324 x 475 x 361 mm

Abteilanzahl	Abteilbreite	Breite	Tiefe	Höhe	Farbcode	Gewicht	Nr.
1	300	300	500	440	C	6,5 kg	518510
1	400	400	500	440	C	8,0 kg	518610
2	300	600	500	440	D	12,0 kg	518520
2	400	800	500	440	D	14,0 kg	518620
3	300	900	500	440	D	17,0 kg	518530
3	400	1200	500	440	D	20,5 kg	518630
4	300	1200	500	440	E	22,5 kg	518540

Fachböden

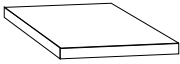

Zum losen Einlegen im Schrankfach, verstellbar im Höhenraster 30 mm. RAL 7035 Lichtgrau

Breite	Tiefe	Höhe	Fachlast	Gewicht	Nr.
294	473	25	15	1,5 kg	504300
394	473	25	15	2,0 kg	504310

Präzisionsdrehzylinderschloss CES



Messingzylinder mit massiven Stiftzuhaltungen, 2000 Schließungen, Aufpreis je Schließzylinder, Preisbasis: Schränke mit Drehzylinderschloss

	Nr.
Bestellnr: Schränke mit Einriegelverschluss: Bitte die Endziffer 3 durch Endziffer 5 ersetzen 5
Bestellnr: Schränke mit Dreiriegelverschluss: Bitte die Endziffer 4 durch Endziffer 6 ersetzen 6

Hauptschlüssel

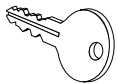

Zusatzschlüssel zum gelieferten Hauptschlüssel

Nr.
500000

Selbstklebende Nummernschilder

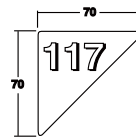

Schwarze Ziffern 20 mm hoch, auf silberner Klebefolie. Lose beiliegend

VE	Nr.
50 Stück von 1 - 50	529980
100 Stück von 1 - 100	529990

Schlüsselanhänger



Ø 30 mm, inkl. Schlüsselring

Nr.
500200

Hauptschlüsselanlage CES

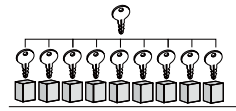

Messingzylinder mit massiven Stiftzuhaltungen, 2000 Schließungen, Aufpreis je Schließzylinder, Preisbasis: Schränke mit Drehzylinderschloss, als Hauptschließanlage oder Gruppenschließanlage erhältlich.

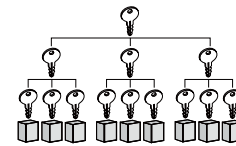

Nr.	
Bestellnr: Schränke mit Einriegelverschluss: Bitte die Endziffer 3 durch Endziffer 7 ersetzen 7
Bestellnr: Schränke mit Dreiriegelverschluss: Bitte die Endziffer 4 durch Endziffer 8 ersetzen 8



Fächerschranke KF20

Fächer in voller Schrankhöhe

- Jedes Fach mit Hutboden
- Kleiderstange mit 3 Garderobenhaken
- Aufliegende Türen
- Lichte Fachmaße B x T x H:
 - Abteilbreite 300 mm: 234 x 475 x 1795 mm
 - Abteilbreite 400 mm: 334 x 475 x 1795 mm
- Ausführung mit Einsteckfüßen, Niveaueausgleich 25 mm
- Schließanlagen mit Präzisionsdrehzylindern und Hauptschließanlagen, siehe Zubehör
- Schranktiefe 520 mm

Standardfarbe: RAL 7035 Lichtgrau
 Einsteckfüße: RAL 7016 Anthrazit



Drehriegel-
verschluss



Drehzylinder-
schloss



Fächerschranke KF20 mit Sockel, 2 Abteile je 1 Fach



Abteilbreite	Breite mm	Höhe mm	Schloss	Verschluss	Farbcode	Gewicht	Nr.
300	600	1950	Drehriegelverschluss	Dreiriegel	D	46,0 kg	501422
300	600	1950	Drehzylinderschloss	Dreiriegel	D	46,0 kg	501424
400	800	1950	Drehriegelverschluss	Dreiriegel	D	50,0 kg	501622
400	800	1950	Drehzylinderschloss	Dreiriegel	D	50,0 kg	501624

Fächerschranke KF20 mit Sockel, 3 Abteile je 1 Fach

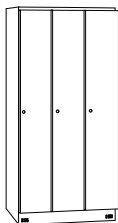

Abteilbreite	Breite mm	Höhe mm	Schloss	Verschluss	Farbcode	Gewicht	Nr.
300	900	1950	Drehriegelverschluss	Dreiriegel	E	64,0 kg	501452
300	900	1950	Drehzylinderschloss	Dreiriegel	E	64,0 kg	501454
400	1200	1950	Drehriegelverschluss	Dreiriegel	E	69,0 kg	501652
400	1200	1950	Drehzylinderschloss	Dreiriegel	E	69,0 kg	501654

Fächerschranke KF20 mit Einsteckfüßen, 2 Abteile je 1 Fach



Abteilbreite	Breite mm	Höhe mm	Schloss	Verschluss	Farbcode	Gewicht	Nr.
300	600	2000	Drehriegelverschluss	Dreiriegel	D	43,0 kg	501022
300	600	2000	Drehzylinderschloss	Dreiriegel	D	43,0 kg	501024
400	800	2000	Drehriegelverschluss	Dreiriegel	D	47 kg	501222
400	800	2000	Drehzylinderschloss	Dreiriegel	D	47 kg	501224

Fächerschranke KF20 mit Einsteckfüßen, 3 Abteile je 1 Fach

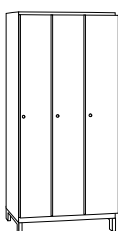

Abteilbreite	Breite mm	Höhe mm	Schloss	Verschluss	Farbcode	Gewicht	Nr.
300	900	2000	Drehriegelverschluss	Dreiriegel	E	60,0 kg	501052
300	900	2000	Drehzylinderschloss	Dreiriegel	E	60,0 kg	501054
400	1200	2000	Drehriegelverschluss	Dreiriegel	E	65,0 kg	501252
400	1200	2000	Drehzylinderschloss	Dreiriegel	E	65,0 kg	501254

Fächerschränke KF20 mit 2 Fächern übereinander

- Kleiderstange mit 3 Garderobenhaken
- Aufliegende Türen
- Lichte Fachmaße B x T x H:
 - Abteilbreite 300 mm: 234 x 475 x 875 mm
 - Abteilbreite 400 mm: 334 x 475 x 875 mm
- Ausführung mit Einsteckfüßen, Niveaueausgleich 25 mm
- Schließanlagen mit Präzisionsdrehzylindern und Hauptschließanlagen, siehe Zubehör
- Schranktiefe 520 mm

Standardfarbe: RAL 7035 Lichtgrau
Einsteckfüße: RAL 7016 Anthrazit



Drehriegel-
verschluss



Drehzylinder-
schloss



Fächerschränke KF20 mit Sockel, 2 Abteile je 2 Fächer

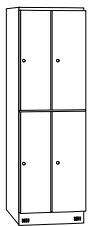

Abteilbreite	Breite mm	Höhe mm	Schloss	Verschluss	Farbcode	Gewicht	Nr.
300	600	1950	Drehriegelverschluss	Dreiriegel	D	59,0 kg	501432
300	600	1950	Drehzylinderschloss	Dreiriegel	D	59,0 kg	501434
400	800	1950	Drehriegelverschluss	Dreiriegel	D	62,0 kg	501632
400	800	1950	Drehzylinderschloss	Dreiriegel	D	62,0 kg	501634

Fächerschränke KF20 mit Sockel, 3 Abteile je 2 Fächer



Abteilbreite	Breite mm	Höhe mm	Schloss	Verschluss	Farbcode	Gewicht	Nr.
300	900	1950	Drehriegelverschluss	Dreiriegel	E	75,0 kg	501462
300	900	1950	Drehzylinderschloss	Dreiriegel	E	75,0 kg	501464
400	1200	1950	Drehriegelverschluss	Dreiriegel	E	78,0 kg	501662
400	1200	1950	Drehzylinderschloss	Dreiriegel	E	78,0 kg	501664

Fächerschränke KF20 mit Einsteckfüßen, 2 Abteile je 2 Fächer

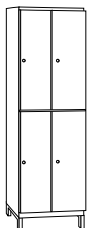

Abteilbreite	Breite mm	Höhe mm	Schloss	Verschluss	Farbcode	Gewicht	Nr.
300	600	2000	Drehriegelverschluss	Dreiriegel	D	54,0 kg	501032
300	600	2000	Drehzylinderschloss	Dreiriegel	D	54,0 kg	501034
400	800	2000	Drehriegelverschluss	Dreiriegel	D	57,0 kg	501232
400	800	2000	Drehzylinderschloss	Dreiriegel	D	57,0 kg	501234

Fächerschränke KF20 mit Einsteckfüßen, 3 Abteile je 2 Fächer

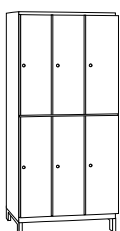

Abteilbreite	Breite mm	Höhe mm	Schloss	Verschluss	Farbcode	Gewicht	Nr.
300	900	2000	Drehriegelverschluss	Dreiriegel	E	71,0 kg	501062
300	900	2000	Drehzylinderschloss	Dreiriegel	E	71,0 kg	501064
400	1200	2000	Drehriegelverschluss	Dreiriegel	E	74,0 kg	501262
400	1200	2000	Drehzylinderschloss	Dreiriegel	E	74,0 kg	501264

Fächerschranke KF20 mit 3 Fächern übereinander

- Aufliegende Türen
- Lichte Fachmaße B x T x H:
 - Abteilbreite 300 mm: 234 x 475 x 570 mm
 - Abteilbreite 400 mm: 334 x 475 x 570 mm
- Ausführung mit Einsteckfüßen, Niveaueausgleich 25 mm
- Schließanlagen mit Präzisionsdrehzylindern und Hauptschließanlagen, siehe Zubehör
- Schranktiefe 520 mm

Standardfarbe: RAL 7035 Lichtgrau
 Einsteckfüße: RAL 7016 Anthrazit



Drehriegel-
verschluss



Drehzylinder-
schloss



Fächerschranke KF20 mit Sockel, 2 Abteile je 3 Fächer

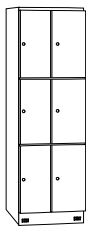

Abteilbreite	Breite mm	Höhe mm	Schloss	Verschluss	Farbcode	Gewicht	Nr.
300	600	1950	Drehriegelverschluss	Dreiriegel	D	62,0 kg	500522
300	600	1950	Drehzylinderschloss	Dreiriegel	D	62,0 kg	500524
400	800	1950	Drehriegelverschluss	Dreiriegel	D	65,0 kg	500722
400	800	1950	Drehzylinderschloss	Dreiriegel	D	65,0 kg	500724

Fächerschranke KF20 mit Sockel, 3 Abteile je 3 Fächer

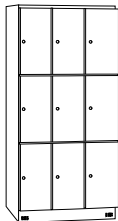

Abteilbreite	Breite mm	Höhe mm	Schloss	Verschluss	Farbcode	Gewicht	Nr.
300	900	1950	Drehriegelverschluss	Dreiriegel	E	79,0 kg	500542
300	900	1950	Drehzylinderschloss	Dreiriegel	E	79,0 kg	500544
400	1200	1950	Drehriegelverschluss	Dreiriegel	E	85,0 kg	500742
400	1200	1950	Drehzylinderschloss	Dreiriegel	E	85,0 kg	500744

Fächerschranke KF20 mit Einsteckfüßen, 2 Abteile je 3 Fächer

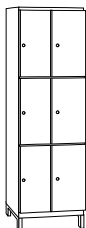

Abteilbreite	Breite mm	Höhe mm	Schloss	Verschluss	Farbcode	Gewicht	Nr.
300	600	2000	Drehriegelverschluss	Dreiriegel	D	58,0 kg	500422
300	600	2000	Drehzylinderschloss	Dreiriegel	D	58,0 kg	500424
400	800	2000	Drehriegelverschluss	Dreiriegel	D	61,0 kg	500622
400	800	2000	Drehzylinderschloss	Dreiriegel	D	61,0 kg	500624

Fächerschranke KF20 mit Einsteckfüßen, 3 Abteile je 3 Fächer

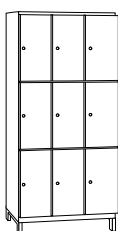

Abteilbreite	Breite mm	Höhe mm	Schloss	Verschluss	Farbcode	Gewicht	Nr.
300	900	2000	Drehriegelverschluss	Dreiriegel	E	75,0 kg	500442
300	900	2000	Drehzylinderschloss	Dreiriegel	E	75,0 kg	500444
400	1200	2000	Drehriegelverschluss	Dreiriegel	E	80,0 kg	500642
400	1200	2000	Drehzylinderschloss	Dreiriegel	E	80,0 kg	500644

Fächerschranke KF20 mit 4 Fächern übereinander

- Aufliegende Türen
- Lichte Fachmaße B x T x H:
 - Abteilleite 300 mm: 234 x 475 x 415 mm
 - Abteilleite 400 mm: 334 x 475 x 415 mm
- Ausführung mit Einsteckfüßen, Niveaueausgleich 25 mm
- Schließanlagen mit Präzisionsdrehzylindern und Hauptschließanlagen, siehe Zubehör
- Schranktiefe 520 mm

Standardfarbe: RAL 7035 Lichtgrau
 Einsteckfüße: RAL 7016 Anthrazit



Drehriegel-
verschluss



Drehzylinder-
schloss



Fächerschranke KF20 mit Sockel, 2 Abteile je 4 Fächer



Abteilleite	Breite mm	Höhe mm	Schloss	Verschluss	Farbcode	Gewicht	Nr.
300	600	1950	Drehriegelverschluss	Einriegel	D	64,0 kg	501441
300	600	1950	Drehzylinderschloss	Einriegel	D	64,0 kg	501443
400	800	1950	Drehriegelverschluss	Einriegel	D	69,0 kg	501641
400	800	1950	Drehzylinderschloss	Einriegel	D	69,0 kg	501643

Fächerschranke KF20 mit Sockel, 3 Abteile je 4 Fächer

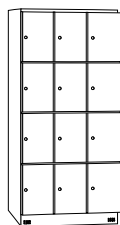

Abteilleite	Breite mm	Höhe mm	Schloss	Verschluss	Farbcode	Gewicht	Nr.
300	900	1950	Drehriegelverschluss	Einriegel	E	84,0 kg	501471
300	900	1950	Drehzylinderschloss	Einriegel	E	84,0 kg	501473
400	1200	1950	Drehriegelverschluss	Einriegel	E	92,0 kg	501671
400	1200	1950	Drehzylinderschloss	Einriegel	E	92,0 kg	501673

Fächerschranke KF20 mit Einsteckfüßen, 2 Abteile je 4 Fächer



Abteilleite	Breite mm	Höhe mm	Schloss	Verschluss	Farbcode	Gewicht	Nr.
300	600	2000	Drehriegelverschluss	Einriegel	D	62,0 kg	501041
300	600	2000	Drehzylinderschloss	Einriegel	D	62,0 kg	501043
400	800	2000	Drehriegelverschluss	Einriegel	D	65,0 kg	501241
400	800	2000	Drehzylinderschloss	Einriegel	D	65,0 kg	501243

Fächerschranke KF20 mit Einsteckfüßen, 3 Abteile je 4 Fächer

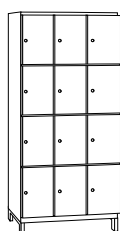

Abteilleite	Breite mm	Höhe mm	Schloss	Verschluss	Farbcode	Gewicht	Nr.
300	900	2000	Drehriegelverschluss	Einriegel	E	80,0 kg	501071
300	900	2000	Drehzylinderschloss	Einriegel	E	80,0 kg	501073
400	1200	2000	Drehriegelverschluss	Einriegel	E	87,0 kg	501271
400	1200	2000	Drehzylinderschloss	Einriegel	E	87,0 kg	501273

Fächerschranke KF20 mit 5 Fächern übereinander

- Aufliegende Türen
- Lichte Fachmaße B x T x H:
 - Abteilbreite 300 mm: 234 x 475 x 325 mm
 - Abteilbreite 400 mm: 334 x 475 x 325 mm
- Ausführung mit Einsteckfüßen, Niveaueausgleich 25 mm
- Schließanlagen mit Präzisionsdrehzylindern und Hauptschließanlagen, siehe Zubehör
- Schranktiefe 520 mm

Standardfarbe: RAL 7035 Lichtgrau
 Einsteckfüße: RAL 7016 Anthrazit



Drehriegel-
verschluss



Drehzylinder-
schloss



Fächerschranke KF20 mit Sockel, 2 Abteile je 5 Fächer



Abteilbreite	Breite mm	Höhe mm	Schloss	Verschluss	Farbcode	Gewicht	Nr.
300	600	1950	Drehriegelverschluss	Einriegel	D	67,0 kg	500531
300	600	1950	Drehzylinderschloss	Einriegel	D	67,0 kg	500533
400	800	1950	Drehriegelverschluss	Einriegel	D	72,0 kg	500731
400	800	1950	Drehzylinderschloss	Einriegel	D	72,0 kg	500733

Fächerschranke KF20 mit Sockel, 3 Abteile je 5 Fächer



Abteilbreite	Breite mm	Höhe mm	Schloss	Verschluss	Farbcode	Gewicht	Nr.
300	900	1950	Drehriegelverschluss	Einriegel	E	88,0 kg	500551
300	900	1950	Drehzylinderschloss	Einriegel	E	88,0 kg	500553
400	1200	1950	Drehriegelverschluss	Einriegel	E	98,0 kg	500751
400	1200	1950	Drehzylinderschloss	Einriegel	E	98,0 kg	500753

Fächerschranke KF20 mit Einsteckfüßen, 2 Abteile je 5 Fächer



Abteilbreite	Breite mm	Höhe mm	Schloss	Verschluss	Farbcode	Gewicht	Nr.
300	600	2000	Drehriegelverschluss	Einriegel	D	66,0 kg	500431
300	600	2000	Drehzylinderschloss	Einriegel	D	66,0 kg	500433
400	800	2000	Drehriegelverschluss	Einriegel	D	70,0 kg	500631
400	800	2000	Drehzylinderschloss	Einriegel	D	70,0 kg	500633

Fächerschranke KF20 mit Einsteckfüßen, 3 Abteile je 5 Fächer



Abteilbreite	Breite mm	Höhe mm	Schloss	Verschluss	Farbcode	Gewicht	Nr.
300	900	2000	Drehriegelverschluss	Einriegel	E	85,0 kg	500451
300	900	2000	Drehzylinderschloss	Einriegel	E	85,0 kg	500453
400	1200	2000	Drehriegelverschluss	Einriegel	E	93,0 kg	500651
400	1200	2000	Drehzylinderschloss	Einriegel	E	93,0 kg	500653

Zubehör für Fächerschranke KF20

Schrägdachaufsatz



Zur nachträglichen Ausstattung inkl. Befestigungsmaterial

Abteilanzahl	Abteibreite	Breite	Tiefe	Höhe	Farbcode	Gewicht	Nr.
2	300	600	500	210	C	4,5 kg	518720
2	400	800	500	210	C	6,0 kg	518730
3	300	900	500	210	C	6,5 kg	518740
3	400	1200	500	210	C	8,0 kg	518750

Distanzhalter

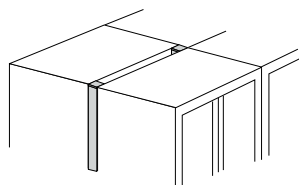

aus 30 mm Vierkantröhr ermöglichen ausreichende Luftzirkulation bei Rücken-an-Rücken-Aufstellung

VE	Gewicht	Nr.
1 Paar	4,0 kg	500100

Schlüsselanhänger



Ø 30 mm, inkl. Schlüsselring

Nr.
500200

Pfandschloss E-Lite

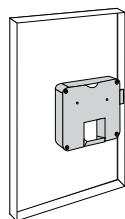

Mehrpreis je Schloss
Inkl. 2 Benutzerschlüsseln
Standardausführung für 1 € - Münzen

Nr.
529930

Tellerfüße



50 mm höhenverstellbar

Ø	VE	Gewicht	Nr.
35	1 Paar	0,2 kg	500050

Selbstklebende Nummernschilder

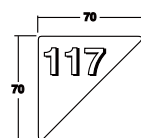

Schwarze Ziffern 20 mm hoch,
auf silberner Klebefolie. Lose beiliegend

VE	Nr.
50 Stück von 1 - 50	529980
100 Stück von 1 - 100	529990

Präzisionsdrehzylindersverschluss CES



Messingzylinder mit massiven Stiftzuhaltungen,
2000 Schließungen,
Aufpreis je Schließzylinder,
Preisbasis: Schränke mit Drehzylinderschloss

Nr.	
Bestellnr: Schränke mit Einriegelverschluss: Bitte die Endziffer 3 durch Endziffer 5 ersetzen5
Bestellnr: Schränke mit Dreriegelverschluss: Bitte die Endziffer 4 durch Endziffer 6 ersetzen6

Hauptschüsselanlage CES

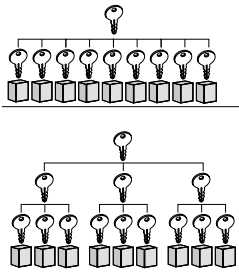

Messingzylinder mit massiven Stiftzuhaltungen, 2000 Schließungen, Aufpreis je Schließzylinder, Preisbasis: Schränke mit Drehzylinderschloss, als Hauptschließanlage oder Gruppenschließanlage erhältlich.

	Nr.
Bestellnr: Schränke mit Einriegelverschluss: Bitte die Endziffer 3 durch Endziffer 7 ersetzen7
Bestellnr: Schränke mit Dreiriegelverschluss: Bitte die Endziffer 4 durch Endziffer 8 ersetzen8

Dreiriegelverschluss für 1/1 Tür

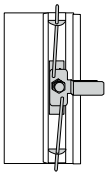

für Nachbestellung, unmontiert

Schloss	Nr.
Drehriegelverschluss	530071
Drehzylinderschloss	530073
Präzisions-CES-Drehzylinderschloss	530075
HS-Präzisions-CES-Drehzylinderschloss	530077

Dreiriegelverschluss für 1/3 Tür

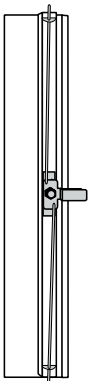

für Nachbestellung, unmontiert

Schloss	Nr.
Drehriegelverschluss	529700
Drehzylinderschloss	529710
Präzisions-CES-Drehzylinderschloss	529720
HS-Präzisions-CES-Drehzylinderschloss	529730

Hauptschlüssel



Zusatzschlüssel zum gelieferten Hauptschlüssel

Nr.
530070

Dreiriegelverschluss für 1/2 Tür

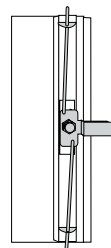

für Nachbestellung, unmontiert

Schloss	Nr.
Drehriegelverschluss	529800
Drehzylinderschloss	529810
Präzisions-CES-Drehzylinderschloss	529820
HS-Präzisions-CES-Drehzylinderschloss	529830

Einriegelverschluss für 1/4 und 1/5 Tür

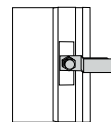

für Nachbestellung, unmontiert

Schloss	Nr.
Drehriegelverschluss	529840
Drehzylinderschloss	529850
Präzisions-CES-Drehzylinderschloss	529860
HS-Präzisions-CES-Drehzylinderschloss	529870

Garderobenbänke, Sitzbänke und Schuhroste

- 30 mm Vierkantröhr
- Vormontiert mit Verstellfüßen für Niveaueausgleich
- Verstellbereich 25 mm
- Metalldoppelhaken verdeckt nach DIN 7917
- 3 Kunststoffleisten mit Endkappen, Anthrazit
- alternativ 4 Holzleisten aus Buche, gefast und lackiert
- Schuhrost als Zubehör

Standardfarbe: RAL 7016 Anthrazitgrau



Garderobenbank einseitig mit Hakenleiste und Rückenlehne

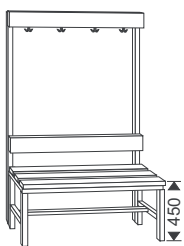

	Breite mm	Tiefe mm	Höhe mm	Farbcode	Gewicht	Nr.
4 Doppelhaken Kunststoffleisten anthrazit	1000	375	1650	C	24,5 kg	536600
4 Doppelhaken Holzleisten aus Buche	1000	375	1650	C	19,5 kg	536610
6 Doppelhaken Kunststoffleisten anthrazit	1500	375	1650	C	32,0 kg	536880
6 Doppelhaken Holzleisten aus Buche	1500	375	1650	C	25,0 kg	536890
8 Doppelhaken Kunststoffleisten anthrazit	2000	375	1650	D	45,0 kg	536620
8 Doppelhaken Holzleisten aus Buche	2000	375	1650	D	35,5 kg	536630

Garderobenbank doppelseitig mit Hakenleiste

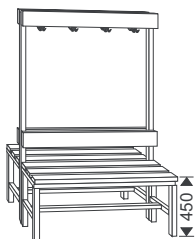

	Breite mm	Tiefe mm	Höhe mm	Farbcode	Gewicht	Nr.
8 Doppelhaken Kunststoffleisten anthrazit	1000	720	1650	D	43,0 kg	536700
8 Doppelhaken Holzleisten aus Buche	1000	720	1650	D	33,5 kg	536710
12 Doppelhaken Kunststoffleisten anthrazit	1500	720	1650	D	58,0 kg	536920
12 Doppelhaken Holzleisten aus Buche	1500	720	1650	D	44,0 kg	536930
16 Doppelhaken Kunststoffleisten anthrazit	2000	720	1650	E	81,0 kg	536720
16 Doppelhaken Holzleisten aus Buche	2000	720	1650	E	62,0 kg	536730

Sitzbank

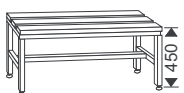

	Breite mm	Tiefe mm	Höhe mm	Farbcode	Gewicht	Nr.
Kunststoffleisten anthrazit	1000	345	450	B	13,5 kg	536520
Holzleisten aus Buche	1000	345	450	B	10,5 kg	536521
Kunststoffleisten anthrazit	1500	345	450	B	19,0 kg	536960
Holzleisten aus Buche	1500	345	450	B	15,0 kg	536970
Kunststoffleisten anthrazit	2000	345	450	C	26,0 kg	536530
Holzleisten aus Buche	2000	345	450	C	20,5 kg	536532

Schuhrost

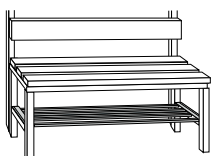

Breite mm	Farbcode	Gewicht	Nr.
1000	A	3,0 kg	536840
1500	A	4,5 kg	536860
2000	A	6,0 kg	536850

Einsatzschränke

Einsatzschränke mit Helmhalter auf dem Dach

- Rohrfüße und Sitzbankgestelle mit Bodenausgleich 25 mm
- Fußgestelle RAL 7016 Anthrazit
- Die angegebenen Höhen beziehen sich auf die Gehäuse (Helmhalter + 190 mm)
- Auflagebreite für Helme einstellbar

Standardausführung: RAL 7035 Lichtgrau
 oder RAL 3000 Feuerrot
 Einsteckfüße: RAL 7016 Anthrazitgrau



Einsatzschrank auf Sockel, zur Montage auf bauseitige Sockel

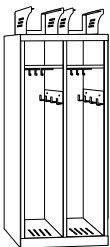

Abteilanzahl	Abteilbreite	Breite mm	Tiefe mm	Höhe mm	Gewicht	Nr.
2	300	600	500	1700	40	505520
2	400	800	500	1700	47	505530
3	300	900	500	1700	56	505540
3	400	1200	500	1700	66	505550
4	300	1200	500	1700	72	505560

Einsatzschrank mit Standardfüßen

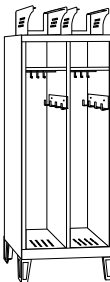

Abteilanzahl	Abteilbreite	Breite mm	Tiefe mm	Höhe mm	Gewicht	Nr.
2	300	600	500	1850	42	505620
2	400	800	500	1850	49	505630
3	300	900	500	1850	58	505640
3	400	1200	500	1850	68	505650
4	300	1200	500	1850	74	505660

Einsatzschrank mit Rohrfüßen

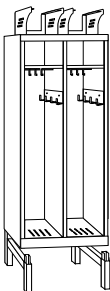

Abteilanzahl	Abteilbreite	Breite mm	Tiefe mm	Höhe mm	Gewicht	Nr.
2	300	600	500	1800	43	505720
2	400	800	500	1800	50	505730
3	300	900	500	1800	59	505740
3	400	1200	500	1800	69	505750
4	300	1200	500	1800	75	505760

Einsatzschrank mit Sitzbank A

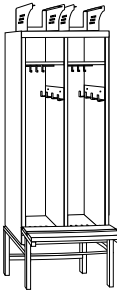

Abteilanzahl	Abteilbreite	Breite mm	Tiefe mm	Höhe mm	Gewicht	Nr.
2	300	600	800	1950	47	505820
2	400	800	800	1950	55	505830
3	300	900	800	1950	64	505840
3	400	1200	800	1950	75	505850
4	300	1200	800	1950	81	505860



Einsatzschränke mit Helmeinschubfach

- Rohrfüße und Sitzbankgestelle mit Bodenausgleich 25 mm
- Fußgestelle RAL 7016 Anthrazit
- Kompakter Schrank mit integriertem Fach zur Helmaufbewahrung

Standardausführung: RAL 7035 Lichtgrau
oder RAL 3000 Feuerrot

Einsteckfüße und Sitzbänke: RAL 7016 Anthrazitgrau



Einsatzschrank auf Sockel, zur Montage auf bauseitige Sockel

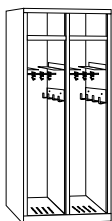

Abteilanzahl	Abteilbreite	Breite mm	Tiefe mm	Höhe mm	Gewicht	Nr.
2	400	800	500	1900	47	505100
3	400	1200	500	1900	66	505110

Einsatzschrank mit Standardfüßen

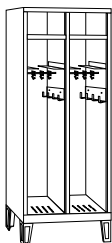

Abteilanzahl	Abteilbreite	Breite mm	Tiefe mm	Höhe mm	Gewicht	Nr.
2	400	800	500	2050	49	505130
3	400	1200	500	2050	68	505140

Einsatzschrank mit Rohrfüßen

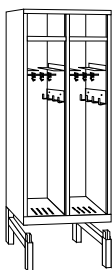

Abteilanzahl	Abteilbreite	Breite mm	Tiefe mm	Höhe mm	Gewicht	Nr.
2	400	800	500	2000	50	505160
3	400	1200	500	2000	69	505170

Einsatzschrank mit Sitzbank A

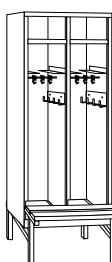

Abteilanzahl	Abteilbreite	Breite mm	Tiefe mm	Höhe mm	Gewicht	Nr.
2	400	800	785	2150	55	505190
3	400	1200	785	2150	75	505200

Zubehör für Einsatzschränke

Wertfachtüren

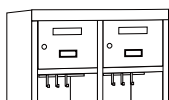

mit Einwurfschlitz, 120 x 25 mm u. Schilderrahmen
200 mm hoch i. L.

Abteilleite	Höhe	Gewicht	Nr.
300	200	2,0 kg	505020
400	200	3,0 kg	505030

Zahlenschloss

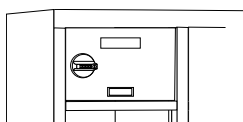

für Wertfachtüren, 4-stellig frei codierbar,
mit Masterkey-Funktion,
Schließanlagenfähig

Nr.
505090

Wandbefestigung



Satz mit 4 Knotenblechen und Ankern,
zur hängenden Befestigung von Einsatzschränken
an der Wand, je Schrank 1 x erforderlich!

Gewicht	Nr.
1,2 kg	505080

Gitterrosteinlagen

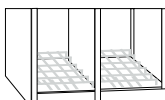

Abteilleite	Oberfläche	Gewicht	Nr.
300	verzinkt	2,0 kg	505060
400	verzinkt	3,0 kg	505070

Einwurfwertfach

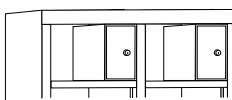

mit seitlichem Einwurfschlitz,
- Montage im Ablagefach rechts
- Fach seitlich zu öffnen
- Tür steht nicht vor
- Ablagefach bleibt nutzbar
- Lichte Breite 100 mm
- Drehzylinderschloss mit 2 Schlüsseln

Breite	Gewicht	Nr.
135	2,0 kg	505040

Cellon- und Beschriftungsstreifen

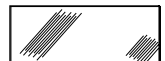

für Schilderrahmen

Breite	Höhe	VE	Nr.
62	23,5	25	500030

Archivierungsschränke



Inhalt

Archivierungsschrank planoflat

202

Frei konfigurierbare Archivierungsschränke

203

Schellmann Flat Files - die besonderen Ablagen

204

Archivierungsschrank planoflat

- Stabile, verschweißte Stahlblechkonstruktion
- Umweltschonende Kunststoffbeschichtung
- OTTOKIND Zentralverschluss, mittig
- Drehzylinderschloss, 2 Schlüssel
- Das Aufrollen von Unterlagen wird zuverlässig durch eine hinten übergreifende Schubladenabkantung verhindert. Niederhaltebügel bei 63mm hohen Schubladen unterstützen dies vorderseitig.
- Kugelgelagerte, kunststoffummantelte Schubladenführungen
- Schubladen mit Teilauszug 80 % oder Vollauszug 100 %
- Geräuscharmer Lauf und Endselbsteinzug
- Schubladen mit Kunststoffgriff und 2 Schilderrahmen
- Absolute Schubladensperre für maximale Sicherheit
- Standardfarbe: Komplett RAL 7035 Lichtgrau



Archivierungsschrank planoflat, Teilauszug 80 %

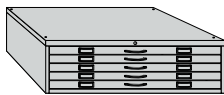

5 Schubladen, 63 mm hoch, mit Niederhaltebügeln

DIN	Breite	Tiefe	Höhe	Farbcode	Gewicht	Nr.
A1	1084	835	389	G	80 kg	586200
A0	1359	1000	389	H	109 kg	587200

Archivierungsschrank planoflat, Vollauszug 100 %

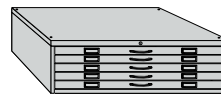

5 Schubladen, 63 mm hoch, mit Niederhaltebügeln

DIN	Breite	Tiefe	Höhe	Farbcode	Gewicht	Nr.
A1	1084	835	389	G	80 kg	586250
A0	1359	1000	389	H	110 kg	587250

Archivierungsschrank planoflat, Teilauszug 80 %

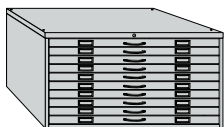

10 Schubladen, 63 mm hoch, mit Niederhaltebügeln

DIN	Breite	Tiefe	Höhe	Farbcode	Gewicht	Nr.
A1	1084	835	716	K	142 kg	586210
A0	1359	1000	716	M	196 kg	587210

Archivierungsschrank planoflat, Vollauszug 100 %

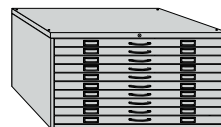

10 Schubladen, 63 mm hoch, mit Niederhaltebügeln

DIN	Breite	Tiefe	Höhe	Farbcode	Gewicht	Nr.
A1	1084	835	716	K	145 kg	586260
A0	1359	1000	716	M	199 kg	587260

Archivierungsschrank planoflat, Teilauszug 80%



8 Schubladen, 63 mm hoch, mit Niederhaltebügeln
1 Schublade 128 mm hoch, ohne Niederhaltebügel

DIN	Breite	Tiefe	Höhe	Farbcode	Gewicht	Nr.
A1	1084	835	716	K	133 kg	586220
A0	1359	1000	716	M	183 kg	587220

Archivierungsschrank planoflat, Teilauszug 80 %



5 Schubladen, 128 mm hoch

DIN	Breite	Tiefe	Höhe	Farbcode	Gewicht	Nr.
A1	1084	835	716	K	95 kg	586230
A0	1359	1000	716	M	129 kg	587230

Stahlblechsockel planoflat

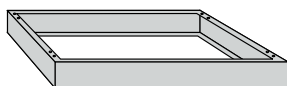

DIN	Breite	Tiefe	Höhe	Farbcode	Gewicht	Nr.
A1	1084	785	150	A	8 kg	508260
A0	1359	950	150	A	10 kg	508360

Vierkantuntergestell planoflat



DIN	Breite	Tiefe	Höhe	Farbcode	Gewicht	Nr.
A1	1084	835	150	C	12 kg	508270
A0	1359	1000	150	C	14 kg	508370

Frei konfigurierbare Archivierungsschränke

Leergehäuse planoflat für Teilauszüge

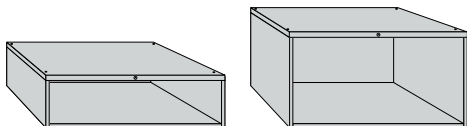

DIN	Breite	Tiefe	Höhe	Farbcode	Gewicht	Nr.
A1	1084	835	389	E	25 kg	586000
A0	1359	1000	389	E	32 kg	587000
A1	1084	835	716	E	35 kg	586010
A0	1359	1000	716	E	41 kg	587010

Schubladen planoflat, Teilauszug 80 %



DIN	Höhe	Nutzhöhe	Farbcode	Gewicht	Nr.
A1	63	40	A	10 kg	586100
A1	128	97	A	12 kg	586110
A0	63	40	A	14 kg	587100
A0	128	97	A	17 kg	587110

Tiefenfachteiler

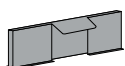

Kunststoff schwarz, mit Etikettenfläche 90 x 40 mm

Breite	Höhe	VE	Gewicht	Nr.
150	48	50	1,55 kg	506660

Abdeckplatten planoflat



Farbe	DIN	Breite	Tiefe	Höhe	Gewicht	Nr.
Hellgrau	A1	1084	835	20	13 kg	508240
Anthrazit	A1	1084	835	20	13 kg	508250
Hellgrau	A0	1359	1000	20	19 kg	508340
Anthrazit	A0	1359	1000	20	19 kg	508350

Etiketten f. Schilderrahmen

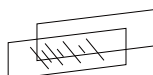

weißer Karton mit transparenter Abdeckung

Breite	Höhe	VE	Nr.
98	35	10	467801

Breitenfachteiler

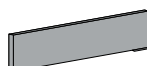

Kunststoff schwarz

Breite	Höhe	VE	Gewicht	Nr.
200	48	50	2,23 kg	506650
150	48	50	1,5 kg	506670



Schellmann Flat Files - die besonderen Ablagen

Ein moderner Klassiker

wenn die Form für sich spricht - adäquat für Werke der Architektur, Fotografie und Kunst.

Schellmann Flat Files überzeugen als Möbel mit zeitloser Funktionalität und genügen höchsten Designanforderungen.

Die zurückhaltende Formensprache der sauber gearbeiteten Rahmenkonstruktion aus verschweißten Quadratprofilen und die abgestimmten Farben wirken klar und authentisch, die minimalistische Gestaltung hebt die Inhalte hervor.

In Archiven mit wertvollen Historika, in Galerien für alte und neue Meister und in den Artotheken der Kunstvereine finden Kunstwerke und Dokumente in Schellmann Flat Files den passenden Platz.

Schellmann Flat Files als Präsentationsmöbel - die alternative Ausführung mit einer Glasplatte als obere Abdeckung bietet

in Bereichen mit Publikumsverkehr das stimmige Zuhause für Kunstprodukte.

Bei Ausstellungen und in den Shops der Museen haben die Besucher ungehinderten Einblick auf die wertvollen Objekte. Schellmann Flat Files überzeugen gleichermaßen als Verkaufshilfe und Lagermöglichkeit.

In den Büros der Architekten und den Ateliers der Künstler gefällt die geradlinige, reduzierte Ästhetik der Schränke.

Funktionalität in den Schubladen: Formate und Beschaffenheit des Lagerguts spielen eine wesentliche Rolle. Fachteiler sorgen mit System für Ordnung und unterstreichen die Bedienerfreundlichkeit.

Schellmann Flat Files sind mit der OTTOKIND-Verschlusstechnik mit Schubladensperre ausgestattet - ein echtes Plus in Sachen Sicherheit.



Standardausführung:
Stahlrahmen RAL 7030 Steingrau
Schubladen und Abdeckungen
RAL 7035 Lichtgrau



Produktmerkmale

- Sichtbare Rahmenkonstruktion aus verschweißtem Quadratrohr
- Farblich abgesetzte Stahlblechabdeckungen oben, seitlich und hinten
- Kunststofffüße mit 20 mm Verstellbereich
- Zwei Formate: DIN A1 und DIN A0
- Zwei Schubladenhöhen: Fronthöhe 60 oder 120 mm
- Belastbarkeit je Auszug: 40 kg
- Kugelgelagerte Schubladenführungen mit Kunststoffummantelungen für geräuscharmen Lauf, Auszug mit 80 % Öffnung
- Alternative Ausführung als Vitrinenschrank ohne obere Stahlblechabdeckung für kundenseitigen Einsatz einer Glasplatte
- Oberfläche:
Stahlrahmen: RAL 7030 Steingrau
Schubladen und Abdeckungen RAL 7035 Lichtgrau



© Schellmann

Schrankabmessungen

Format	Breite	Tiefe	Höhe
DIN A1	1095 mm	835 mm	950 mm
DIN A0	1370 mm	1000 mm	950 mm

Schubladeninnenabmessungen

Format	Breite	Tiefe	Höhe
DIN A1 60 MM	996 mm	745 mm	40 mm
DIN A0 60 MM	1265 mm	910 mm	40 mm
DIN A1 120 MM	996 mm	745 mm	97 mm
DIN A0 120 MM	1265 mm	910 mm	97 mm

Schellmann flat file mit 10 Schubladen, 60 mm hoch

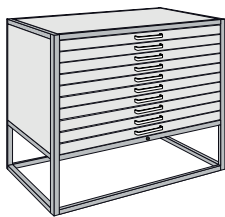

10 Schubladen, 60 mm hoch

DIN	Breite	Tiefe	Höhe	Farbcode	Gewicht	Nr.
A1	1095	835	950	K	186 kg	587400
A0	1370	1000	950	M	250 kg	587300

Schellmann flat file mit 5 Schubladen, 120 mm hoch



5 Schubladen, 120 mm hoch

DIN	Breite	Tiefe	Höhe	Farbcode	Gewicht	Nr.
A1	1095	835	950	K	141 kg	587450
A0	1370	1000	950	M	184 kg	587350

Schellmann flat file Vitrinenschrank mit 10 Schubladen, 60 mm hoch, für bauseitige Glasabdeckung

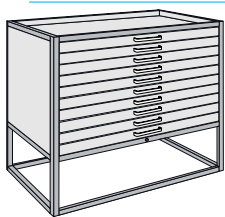

10 Schubladen, 60 mm hoch

DIN	Breite	Tiefe	Höhe	Farbcode	Gewicht	Nr.
A1	1095	835	950	K	179 kg	587410
A0	1370	1000	950	M	240 kg	587310

Schellmann flat file Vitrinenschrank mit 5 Schubladen, 120 mm hoch, für bauseitige Glasabdeckung



5 Schubladen, 120 mm hoch

DIN	Breite	Tiefe	Höhe	Farbcode	Gewicht	Nr.
A1	1095	835	950	K	134 kg	587460
A0	1370	1000	950	M	174 kg	587360

Materialschränke



Inhalt

Flügeltürschränke EASY	208
Flügeltürschränke NEO2	210
Flügeltürschränke NEO2 - mit Fachböden 25 mm hoch	212
Flügeltürschränke NEO2 - mit Fachböden 40 mm hoch	213
Flügeltürschränkgehäuse NEO2 und Fachböden	214
Flügeltürschrank NEO2 - Schrankvarianten	214
Zubehör für Flügeltürschrank NEO2	217
Hakensysteme für Lochwände	221
Lagerkästen für Flügeltürschränke	222
Maschinenbeistellschränke	224
Schiebetürschränke	226
Rollladenschränke	230
Dokumentenschränke	231

Flügeltürschränke EASY

Gehäusevielfalt mit System

Flügeltürschränke EASY bieten für viele Anforderungen eine passende Lagermöglichkeit.

Es sind Gesamtbelastungen bis zu 500 kg je Schrank möglich.

Stabil und funktional

Die einliegenden Türen der Serie EASY sind standardmäßig in stabilen Drehbolzen mit einem Öffnungswinkel von 125 ° gelagert.

Serienmäßige Profilverstärkungen sorgen für zusätzliche Stabilisierung der Flügeltüren.

Standardausführungen:

Komplett RAL 7035 Lichtgrau oder

Gehäuse RAL 7035 Lichtgrau, Fronten RAL 5010 Enzianblau



Flügeltürschränke EASY

- stabiles, verschweißtes Schrankgehäuse
- Fachböden höhenverstellbar im 30 mm Raster
- Schrankbelastung 500 kg
- Fachbodenbelastung 65 kg
- 2-Riegel-Sicherheitsverschluss mit 2000 Schließungen
- (auf Anfrage weitere möglich)
- Türlagerung in Drehbolzen, keine sichtbaren Scharniere
- Öffnungswinkel 125 °
- Einbauten RAL 7035 Lichtgrau
- Einbauten unmontiert Schrank beiliegend
- Fachbodenausstattung:
- Schrankhöhe 1020 mm - 2 Fachböden
- Schrankhöhe 1950 mm - 4 Fachböden
- Stahlplattengleiter erhöhen die Bauhöhe um 7 mm
- Standardfarbe: RAL 7035 Lichtgrau



Flügeltürschränke EASY



			Türen in Vollblechausführung	Türen in Vollblechausführung	Fachbodenset z. Stück
Höhe mm			1020 (2,5 OH)	1950 (5 OH)	-
			Thekenschränk	Hochschränk	-
Breite mm	Tiefe mm	Fachboden			
890	415	verzinkt	712270 34 kg	712370 54 kg	72485001 6 kg
		lackiert	712250 34 kg	712350 54 kg	72481017 6 kg
		ohne	714430 28 kg	714420 42 kg	
	545	verzinkt	712300 38,6 kg	712470 64,2 kg	72484001 7,6 kg
		lackiert	712320 38,6 kg	712450 64,2 kg	72484017 7,6 kg
		ohne	712310 31 kg	714450 49 kg	

Abdeckplatte für Thekenschränke EASY



für Thekenschränke, hellgrau

Breite	Tiefe	Höhe	Gewicht	Nr.
890	415	16	6 kg	710260
890	545	16	7,9 kg	710320

Bodenträger



Gewicht	Nr.
	631030

Flügeltürschränke NEO2

Sichere Unterbringung mit System

Mit dem Flügeltürschranksystem NEO bietet OTTOKIND ein Lagersystem für ein breites Einsatzspektrum an. Je 3 Breiten und Tiefen sowie 4 Höhen ermöglichen die Erfüllung aller Anforderungen im betrieblichen Umfeld.

Hohe Schrank- und Fachbodenbelastbarkeiten geben Reserven für alle Belastungsfälle. Ein breites Angebot von Zusatzausstattungen macht aus dem Schrankprogramm einen universell einsetzbaren Einrichtungsgegenstand.

Ob als klassischer Fachbodenschrank oder komplett mit Kunststoffkästen, Schubladen, Trennwänden oder Lochrasterplatten ausgestattet – mit dem OTTOKIND Flügeltürschrank NEO erhalten Sie die gezielte Lösung auf Ihre Anforderung im beruflichen Alltag. Einzelne Schränke des Systems lassen sich passend zueinander aufsetzen bzw. anreihen und sorgen hiermit für ein einheitliches Bild.

Flügeltürschränke NEO - Abmessungen in mm

Breite außen	1005	1305		
Breite innen	1000	1300		
Breite zw. Türen	920	1170		
Tiefe außen	445	545	645	
Tiefe innen	400	500	600	
Höhe außen	790	1020	1560	1950
Höhe innen	690	870	1410	1800

Standardausführungen:
Komplett RAL 7035 Lichtgrau

Alternativ:
Gehäuse RAL 7035 Lichtgrau,
Fronten RAL 5010 Enzianblau



Produktmerkmale

Verschluss



Ergonomischer Otto Kind-Drehgriff mit Sicherheits-Drehzylinderschloss.

Türverstärkung



Türen serienmäßig mit Kastenprofil verstärkt. Stabile Dreipunktverriegelung.

Fitschen



Türöffnungswinkel 180°. Standard bei Flügeltürschränken NEO2.

Schublade mit Einteilungsset



Ordnung für Kleinteile durch Otto Kind Schubladeneinrichtungen.

Schließfach



Otto Kind-Flügeltürschränke können mit umfangreichem Zubehör ausgestattet werden.

Gelochte Rückwand

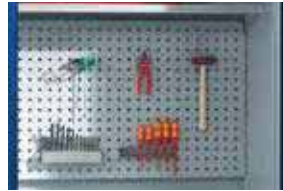

Gelochte Rückwand für Hakensysteme.

Hängerahmen/Pendelschiene



Sachgerechte Ablage für Übersicht im Bürobereich.

Sichtfenstertür



Bei Bestellung von Schränken mit Sichtfenstertüren bitte der Artikelnummer ein „P“ voranstellen.

Fachboden gelocht



Gelochte Fachböden zur Aufnahme von Fachteilern.



Flügeltürschränke NEO2

- Stabile Stahlblechkonstruktion, pulverbeschichtet
 - Innenliegende Stahlflügeltüren mit 3-Riegel-Verschluss
 - Tür Lagerung in Fitschen mit Öffnungswinkel von 180 °
 - Ergonomischer OTTOKIND-Drehgriff
 - Sicherheits-Drehzylinderschloss, 2 Schlüssel
 - 2000 verschiedene Schließungen
 - Türen auf Innenseite verstärkt
 - Schrankbelastung bis 1000 kg
 - Bis zu 1,3 m³ Lagervolumen
 - Fachböden höhenverstellbar im 30 mm Raster
 - Fachbodenbelastung 80 - 230 kg
 - Standardfarbe für Gehäuse u. Türen RAL 7035 Lichtgrau
 - Einbauten immer RAL 7035 Lichtgrau
 - Einbauten unmontiert beiliegend
 - Stahlgleiter erhöhen die Bauhöhe um 7 mm
- Optionen:
Ausführung mit Sichtfenstertüren siehe Seite 214



Flügeltürschränke NEO2 - mit Fachböden 25 mm hoch

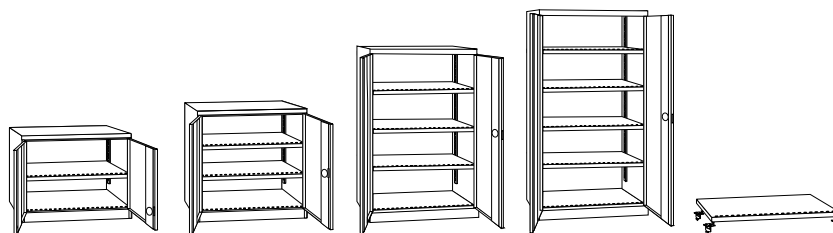

Höhe mm			790 (2 OH)	1020 (2 OH)	1560 (4 OH)	1950 (5 OH)	25
			Aufsatzschrank	Thekenschrank	Hochschrank	Hochschrank	Fachboden
Fachböden			1	2	3	4	-
Traglast			400	500	750	1000	-
Fachlast			80	80	80	80	80
Fachboden	Breite mm	Tiefe mm					
verzinkt	1005	445	727700 27 kg	727710 35,4 kg	727720 49,2 kg	727730 59,9 kg	727971 2,7 kg
		545	727740 29,9 kg	727750 39,2 kg	727760 54,1 kg	727770 65,7 kg	727981 3,2 kg
		645	727780 32,8 kg	727790 42,9 kg	727800 59,0 kg	727810 71,5 kg	727991 3,6 kg
lackiert	1005	445	727820 27,1 kg	727830 35,7 kg	727840 49,6 kg	727850 60,4 kg	727970 2,8 kg
		545	727860 30 kg	727870 39,5 kg	727880 54,5 kg	727890 66,3 kg	727980 3,3 kg
		645	727900 33 kg	727910 43,3 kg	727920 59,5 kg	727930 72,3 kg	727990 3,8 kg

Flügeltürschränke NEO2 - mit Fachböden 40 mm hoch

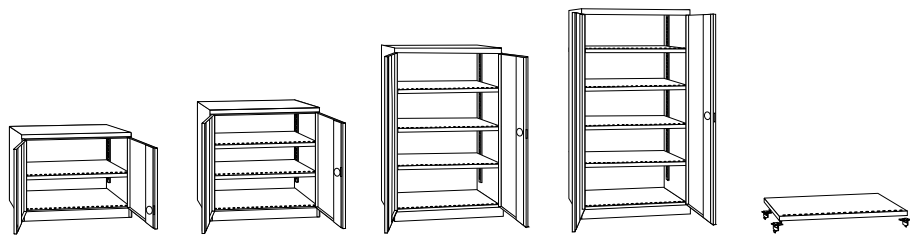

Höhe mm			790	1020	1560	1950	40	
			Aufsatzschrank	Thekenschrank	Hochschrank	Hochschrank	Fachboden	
Fachböden			1	2	3	4	-	
Traglast			400	500	750	1000	-	
verzinkt	Fachlast		100	100	100	100	100	
	Breite mm Tiefe mm							
	1005	445	731000 26,9 kg	731010 35,2 kg	731020 48,9 kg	731030 59,5 kg	731361 2,6 kg	
		545	731040 30 kg	731050 39,5 kg	731060 54,4 kg	731070 66,3 kg	731371 3,3 kg	
		645	731080 32,9 kg	731090 43,3 kg	731100 59,5 kg	731110 72,2 kg	731381 3,8 kg	
	Fachlast		150	150	150	150	150	
	1305	445	-	731120 45,9 kg	-	731130 77,8 kg	731391 4,8 kg	
		545	-	731140 50,6 kg	-	731150 85,3 kg	731401 5,5 kg	
		645	-	731160 55,8 kg	-	731170 93,4 kg	731411 6,5 kg	
	Fachlast		100	100	100	100	100	
lackiert	1005	445	731180 27 kg	731190 35,5 kg	731200 49,3 kg	731210 60 kg	731360 2,7 kg	
		545	731220 30,2 kg	731230 39,8 kg	731240 55 kg	731250 67 kg	731370 3,5 kg	
		645	731260 33,1 kg	731270 43,6 kg	731280 60,0 kg	731290 72,9 kg	731380 4,0 kg	
	Fachlast		150	150	150	150	150	
	1305	445	-	731300 46,3 kg	-	731310 78,6 kg	731390 5,0 kg	
		545	-	731320 51,1 kg	-	731330 86,1 kg	731400 5,8 kg	
		645	-	731340 56,3 kg	-	731350 94,4 kg	731410 6,8 kg	

Flügeltürschrankgehäuse NEO2 und Fachböden

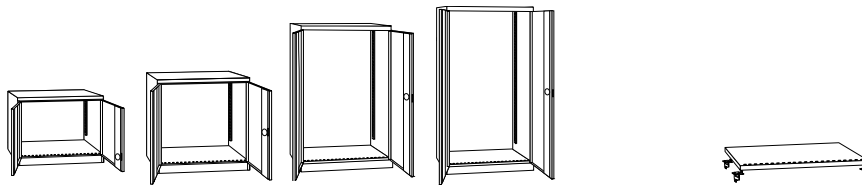

Höhe mm		790	1020	1560	1950	25		40	
		Aufsatzschrank	Thekenschrank	Hochschrank	Hochschrank	Fachboden verzinkt	Fachboden lackiert	Fachboden verzinkt	Fachboden lackiert
Traglast		400	500	750	1000	-	-		
Fachlast						80	80	100	100
Breite mm	Tiefe mm								
1005	445	731420 24,3 kg	731430 30,1 kg	731440 41,3 kg	731450 49,3 kg	727971 2,7 kg	727970 2,8 kg	731361 2,6 kg	731360 2,7 kg
	545	731460 26,7 kg	731470 32,9 kg	731480 44,7 kg	731490 53,2 kg	727981 3,2 kg	727980 3,3 kg	731371 3,3 kg	731370 3,5 kg
	645	731500 29,2 kg	731510 35,7 kg	731520 48,2 kg	731530 57,1 kg	727991 3,6 kg	727990 3,8 kg	731381 3,8 kg	731380 4,0 kg
Fachlast								150	150
1305	445		731540 36,4 kg	-	731550 58,9 kg			731391 4,8 kg	731390 5,0 kg
	545		731560 39,6 kg	-	731570 63,2 kg			731401 5,5 kg	731400 5,8 kg
	645		731580 42,8 kg	-	731590 67,5 kg			731411 6,5 kg	731410 6,8 kg

Flügeltürschrank NEO2 - Schrankvarianten

Sichtfenstertüren für Flügeltürschränke NEO

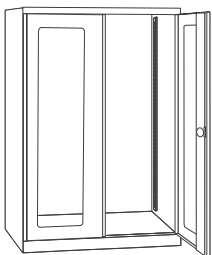

Für die unten genannten Abmessungen sind die Schränke auch mit Sichtfenstern lieferbar. Bei Bestellung bitte der Artikelnummer ein „P“ voranstellen. Es gelten die genannten Aufpreise je Schrank.

Breite	Höhe	Nr.
1005	790	P..
1005	1020	P..
1005	1560	P..
1005	1950	P..
1305	1020	P..
1305	1950	P..

Flügeltürschrank NEO2 1001 mit 4 Fachböden und Schließfachfront

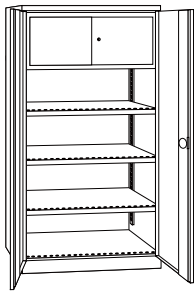

Schließfachfront
4 Fachböden

Breite	Tiefe	Höhe	Fachlast	Fachboden	Farbcode	Gewicht	Nr.
1005	445	1950	80	lackiert	E	66,4 kg	731600
1005	545	1950	80	lackiert	E	72,3 kg	731610
1005	645	1950	80	lackiert	E	78,3 kg	731620

Flügeltürschrank NEO2 1007 mit 2 Schubladen

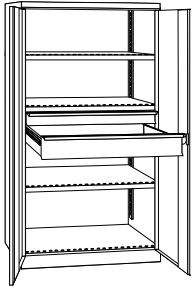

3 Fachböden
1 Schublade 90 mm hoch
1 Schublade 150 mm hoch
Schubladenbelastung 70 kg
Bodenverankerung erforderlich.
Bitte zusätzlich bestellen!

Breite	Tiefe	Höhe	Fachlast	Fachboden	Farbcode	Gewicht	Nr.
1005	545	1950	80	verzinkt	E	84,1 kg	731630
1005	545	1950	80	lackiert	E	84,6 kg	731640

Flügeltürschrank NEO2 1008 mit 3 Schubladen

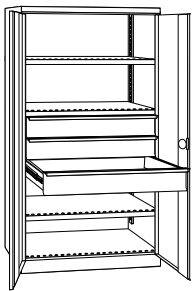

3 Böden
3 Schubladen 150 mm hoch
Schubladenbelastung 70 kg

Bodenverankerung erforderlich.
Bitte zusätzlich bestellen!

Breite	Tiefe	Höhe	Fachlast	Fachboden	Farbcode	Gewicht	Nr.
1005	545	1950	80	verzinkt	E	97,1 kg	731650
1005	545	1950	80	lackiert	E	97,6 kg	731660

Flügeltürschrank NEO2 1009 mit 3 Schubladen

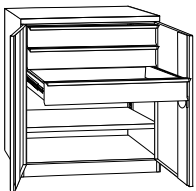

1 Fachboden
3 Schubladen 150 mm hoch

Schubladenbelastung 70 kg

Breite	Tiefe	Höhe	Fachlast	Fachboden	Farbcode	Gewicht	Nr.
1005	545	1020	80	verzinkt	C	70,6 kg	731670
1005	545	1020	80	lackiert	C	70,7 kg	731680

Flügeltürschrank NEO2 1010 mit 5 Schubladen

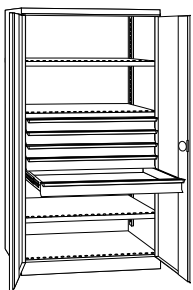

3 Fachböden
5 Schubladen 90 mm hoch
Schubladenbelastung 70 kg
Bodenverankerung erforderlich.
Bitte zusätzlich bestellen!

Breite	Tiefe	Höhe	Fachlast	Fachboden	Farbcode	Gewicht	Nr.
1005	545	1950	80	verzinkt	E	112,6 kg	731690
1005	545	1950	80	lackiert	E	113,1 kg	731700

Chemiekalienschrank NEO2 1011

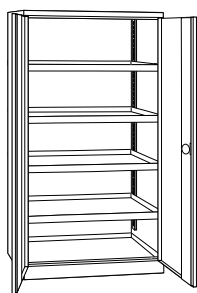

Bodenwannen mit
Auffangvolumen 30 L
Gehäuse RAL 7035 Lichtgrau,
Türen RAL 1004 Goldgelb

Breite	Tiefe	Höhe	Fachlast	Bodenwannen	Farbcode	Gewicht	Nr.
1005	545	1020	150	2	C	65,9 kg	731710
1005	545	1950	150	4	E	119,2 kg	731720

Flügelürschrank NEO2 1012 mit 8 verzinkten Böden und 30 Schubkästen LB400D

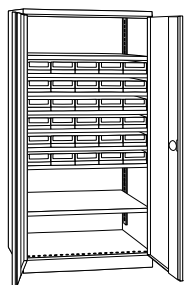

8 verzinkte Fachböden
30 Schubkästen LB400D

Breite	Tiefe	Höhe	Fachlast	Fachboden	Farbcode	Gewicht	Nr.
1005	445	1950	80	verzinkt	E	77,3 kg	731730

Flügelürschrank NEO2 1013 mit 8 verzinkten Böden und 60 Schubkästen LD400E

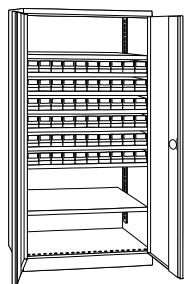

8 verzinkte Fachböden
60 Schubkästen LD400E

Breite	Tiefe	Höhe	Fachlast	Fachboden	Farbcode	Gewicht	Nr.
1005	445	1950	80	verzinkt	E	83,0 kg	731740

Flügelürschrank NEO2 1014 mit 9 Fachböden und 40 SB3Z

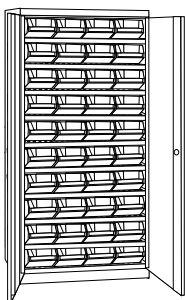

9 verzinkte Fachböden
40 Sichtlagerbehälter SB3Z

Breite	Tiefe	Höhe	Fachlast	Fachboden	Farbcode	Gewicht	Nr.
1005	445	1950	80	verzinkt	E	93,0 kg	731750

Flügelürschrank NEO2 1015 mit 5 verzinkten Böden und 24 Sichtlagerkästen SB3

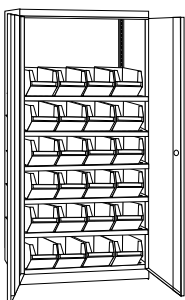

5 verzinkte Fachböden
24 Sichtlagerkästen SB3

Breite	Tiefe	Höhe	Fachlast	Fachboden	Farbcode	Gewicht	Nr.
1005	445	1950	80	verzinkt	E	81,7 kg	731760

Flügelürschrank NEO2 1016 mit 6 verzinkten Böden und 28 Sichtlagerkästen SB3

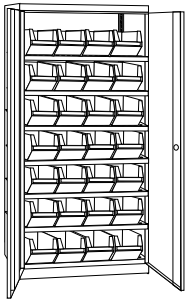

6 verzinkte Fachböden
28 Sichtlagerkästen SB3

Breite	Tiefe	Höhe	Fachlast	Fachboden	Farbcode	Gewicht	Nr.
1005	445	1950	80	verzinkt	E	87,5 kg	731770

Flügelürschrank NEO2 1017 mit 7 verzinkten Böden und 24 Sichtlagerkästen SB3 und 8 Sichtlagerkästen SB3Z

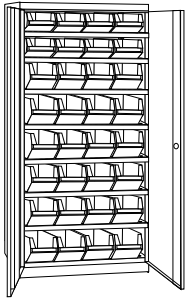

7 verzinkte Fachböden
24 Sichtlagerkästen SB3
8 Sichtlagerkästen SB3Z

Breite	Tiefe	Höhe	Fachlast	Fachboden	Farbcode	Gewicht	Nr.
1005	445	1950	80	verzinkt	E	91,0 kg	731780

Zubehör für Flügelürschrank NEO2

Abrollrand

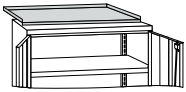

Breite	Tiefe	Höhe	Gewicht	Nr.
1005	445	20	3 kg	731890
1005	545	20	3,8 kg	731900
1005	645	20	4,5 kg	731910
1305	445	20	3,9 kg	731920
1305	545	20	4,9kg	731930
1305	645	20	5,8 kg	731940

Riffelgummi

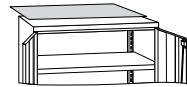

für Abrollrand

Breite	Tiefe	Gewicht	Nr.
1005	445	1,5 kg	731871
1005	545	1,9 kg	731872
1005	645	2,2 kg	731873
1305	445	1,9 kg	731874
1305	545	2,5 kg	731875
1305	645	2,9 kg	731876

Abdeckplatte für Thekenschränke



Hellgrau

Breite	Tiefe	Höhe	Gewicht	Nr.
1005	445	16	5 kg	731877
1005	545	16	6 kg	731878
1005	645	16	7,3 kg	731879
1305	445	16	6,5 kg	731880
1305	545	16	7,8 kg	731881
1305	645	16	9,5 kg	731882

Bodenverankerung

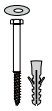

Sets mit Dübeln, Schrauben, Scheiben u. Anleitung für 1 Schrank (erforderlich für Schränke mit Schubladen und Hängerahmen)

	Gewicht	Nr.
Bodenverankerung	0,1	716000

Bodenträger



	Gewicht	Nr.
		631030

Verschraubungssatz für Flügeltürschränke

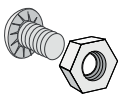

4 Sperrzahnschrauben
M6 x 10 mm mit Muttern

	Gewicht	Nr.
	0,1 kg	529880

Schließfachfront

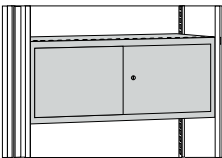

RAL 7035 Lichtgrau

Breite	Höhe	Oberfläche	Gewicht	Nr.
1005	330	lackiert	6 kg	731950

Telewendeboden

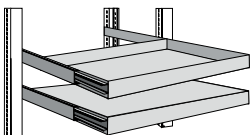

Stahlblech mit Vollauszug. Auch als Bodenwanne mit Abrollrand verwendbar
Nutzmaß: 860 x 445 mm
lackiert RAL 7035 Lichtgrau

Breite	Tiefe	Höhe	Fachlast	Gewicht	Nr.
1005	545	30	70	15,3 kg	731960

Wandbefestigung



Erforderlich für Schränke mit Schubladen und Hängerahmen

	Gewicht	Nr.
Wandbefestigung NEO	0,1	735990

Trennwand, stehend / Buchstütze für 25 mm hohe

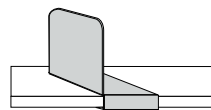

Auf Fachboden stehend
RAL 7035 Lichtgrau

Tiefe	Höhe	Oberfläche	Gewicht	Nr.
300	170	lackiert	0,6 kg	732030
300	170	verzinkt	0,6 kg	732031

Zusatzbodenwanne für Chemikalienschrank

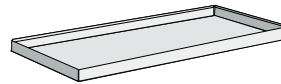

Inkl. Bodenträger, Auffangvolumen 18 l,
Belastbarkeit 150 kg
verzinkt

Breite	Tiefe	Höhe	Gewicht	Nr.
1005	545	60	16 kg	732010

Gitterrostboden für Chemikalienschrank



Inkl. Bodenträger, Belastbarkeit 150 kg
verzinkt

Breite	Tiefe	Höhe	Gewicht	Nr.
1005	545	40	7,5 kg	732020

Schubladen

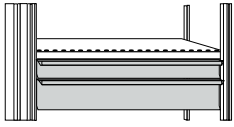

Teleskopführungen mit Vollauszug, inkl. Griffleiste aus Kunststoff u. Kartonstreifen zur Etikettierung, ohne Verriegelung, Innenabmessungen:
 Breite: Außenbreite ./.. 155 mm
 Tiefe: Außentiefe ./.. 105 mm
 Nutzhöhe: Höhe ./.. 20 mm
 RAL 7035 Lichtgrau

Breite	Tiefe	Höhe	Fachlast	Gewicht	Nr.
1005	445	90	70	5,0 kg	728600
1005	445	150	70	6,0 kg	728610
1005	445	210	70	7,0 kg	728620
1005	545	90	70	6,0 kg	728630
1005	545	150	70	7,0 kg	728640
1005	545	210	70	8,0 kg	728650
1005	645	90	70	6,5 kg	728660
1005	645	150	70	8,0 kg	728670
1005	645	210	70	9,0 kg	728680
1305	445	90	70	6,0 kg	728690
1305	445	150	70	7,5 kg	728700
1305	445	210	70	9,0 kg	728710
1305	545	90	70	7,0 kg	728720
1305	545	150	70	9,0 kg	728730
1305	545	210	70	10,0 kg	728740
1305	645	90	70	8,0 kg	728750
1305	645	150	70	10,0 kg	728760
1305	645	210	70	11,0 kg	728770

Einrichtungsvorschlag EV1 für Schubladen 728630 u.

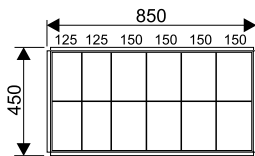

2 Schlitzleisten vorne u. hinten
 2 Schlitzleisten seitlich
 5 Fachschienen 450 mm
 4 Fachteiler 150 mm
 2 Fachteiler 125 mm

Höhe	Gewicht	Nr.
90	3,6 kg	728560
150	6,8 kg	728570

Einrichtungsvorschlag EV5 für Schubladen 728630 -



Moosgummieinlage

Gewicht	Nr.
0,5 kg	728410

Trennwand, steckbar, für 40 mm dicke Fachböden

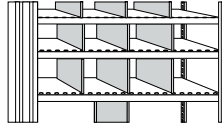

lackiert, v. 50 zu 50 mm verstellbar
 RAL 7035 Lichtgrau
 für Schränke mit 445 und 545 mm Tiefe

Oberfläche	Schrankschranktiefe	Höhe	Gewicht	Nr.
lackiert	445	90	0,2 kg	728420
lackiert	445	120	0,3 kg	728430
lackiert	445	150	0,4 kg	728440
lackiert	445	180	0,4 kg	728450
lackiert	445	210	0,5 kg	728460
lackiert	445	330	0,8 kg	728470
lackiert	445	360	0,9 kg	728480
lackiert	545	90	0,3 kg	728490
lackiert	545	120	0,4 kg	728500
lackiert	545	150	0,5 kg	728510
lackiert	545	180	0,6 kg	728520
lackiert	545	210	0,7 kg	728530
lackiert	545	330	1,1 kg	728540
lackiert	545	360	1,2 kg	728550

Einrichtungsvorschlag EV2 für Schubladen 728630 u.

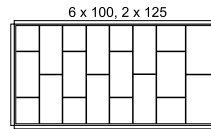

2 Schlitzleisten vorne u. hinten
 2 Schlitzleisten seitlich
 7 Fachschienen 450 mm
 9 Fachteiler 100 mm
 3 Fachteiler 125 mm

Höhe	Gewicht	Nr.
90	4,4 kg	728390
150	8,2 kg	728400

Lochblechrückwand für Schrankinnenseite

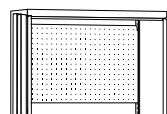

Aus lackiertem Lochblech mit 10 x 10 mm Lochung im Raster von 38 mm.
 Zur Aufnahme von Werkzeughaken und Zubehör
 RAL 7035 Lichtgrau

Breite	Höhe	Gewicht	Nr.
1005	600	4,8 kg	728350

Drehgriffschloss Einzelschließung

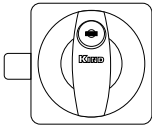

alle Schränke einer Anlage haben unterschiedliche Schlösser
- als Ersatzteil
- für Schränke ab 10/2012

	Gewicht	Nr.
für Einzelschließung	0,22 kg	726160

Drehgriffschloss gleichschließende Schlösser

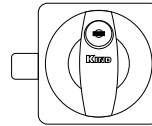

für gleichschließende Schlösser
- als Ersatzteil
- für Schränke ab 10/2012
- Schließnummer bitte angeben!

	Gewicht	Nr.
	0,22 kg	726170

Mehrpreis für Hauptschlüsselanlage

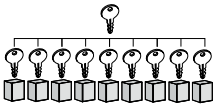

je Schloss
(Lieferung mit 1 Hauptschlüssel je HS-Anlage)

	Nr.
	715010

Hauptschlüssel einzeln



ermöglicht die Öffnung aller Drehgriffschlösser mit Einzelschließung
- als Ersatzteil
- für Schränke ab 2013

	Gewicht	Nr.
	0,02 kg	726150

EMT-Schloss



elektronisches Codeschloss
Einfach zu bedienen und zu programmieren.
Bis zu 100 Benutzercodes pro Schloss sind möglich.
Batteriebetrieb mit bis zu 5 Jahren Lebensdauer.

	Nr.
	714990

DOM-Schloss

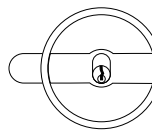

DOM Schalengriff mit Steckensatz

	Nr.
	715080

Hakensysteme für Lochwände

Lochplatten-Halter zum Einhängen in Lochblechwände
 Quadratlochung 10 x 10 mm, Raster 38 mm
 Haken aus mit Kunststoff beschichtetem Stahl, alufarben
 mit Aushebesicherung aus Kunststoff



Werkzeughalter Sortiment 10 tlg.



Gewicht	Nr.
0,36 kg	579106

Werkzeughalter Sortiment 12 tlg.



Gewicht	Nr.
0,52 kg	579108

Werkzeughalter Sortiment 15 tlg.



Gewicht	Nr.
0,84 kg	579110

Werkzeughalter Sortiment 18 tlg.



Gewicht	Nr.
1,13 kg	579116

Werkzeughalter Sortiment 28 tlg.

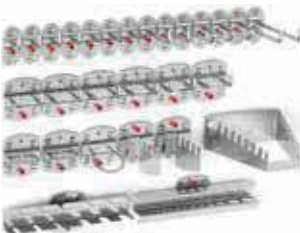

Gewicht	Nr.
1,69 kg	579112

Werkzeughalter Sortiment 40 tlg.



Gewicht	Nr.
2,24 kg	579114

Lagerkästen für Flügeltürschränke



Sichtlagerkästen aus Polypropylen

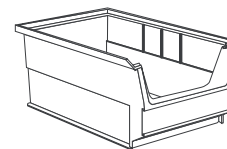

Typ		Breite mm	Tiefe mm	Höhe mm	Volumen L	Blau	Rot	Grün	Gelb	Grau
SB2	-	315	500	200	21,8	643420 1,3 kg	643421 1,3 kg	643422 1,3 kg	643423 1,3 kg	643401 1,3 kg
SBzZ	-	315	500	150	15,9	643424 1 kg	643425 1 kg	643426 1 kg	643427 1 kg	643402 1 kg
SB3	-	213	330	200	9,2	643428 0,8 kg	643429 0,8 kg	643430 0,8 kg	643431 0,8 kg	643403 0,8 kg
SB3Z	-	213	330	150	6,8	643432 0,5 kg	643433 0,5 kg	643434 0,5 kg	643435 0,5 kg	643404 0,5 kg
SB4	Mit hinterer Einhängekante	150	230	125	2,6	643436 0,3 kg	643437 0,3 kg		643438 0,3 kg	
SB5	Mit hinterer Einhängekante	105	164	75	0,7	643439 0,1 kg	643440 0,1 kg		643441 0,1 kg	
SB6	Mit hinterer Einhängekante	102	89	50	0,26	643442 0,1 kg	643443 0,1 kg		643444 0,1 kg	

Papieretiketten für Sichtlagerkästen



Papieretiketten

Typ	VE	Nr.
SB2 - SB4	24	643411
SB5	60	553516

Sichtlagerkästen ESD leitfähig

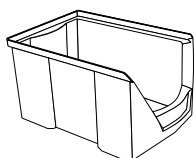

Aus Polypropylen, mit Etikettenrahmen
ESD leitfähig, schwarz

4Z/5Z/6ZESD
mit hinterer Einhängelkante für
Greifschalenschienen

Typ	Breite	Tiefe	Höhe	Gewicht	Nr.
3ZESD	213	330	150	0,57 kg	643451
4ZESD	147	230	125	0,26 kg	643452
5ZESD	105	164	75	0,08 kg	643453
6ZESD	102	89	50	0,04 kg	643454

Papieretiketten für Sichtlagerkästen leitfähig



Papieretiketten

Typ	VE	Nr.
3Z	24	643411
4Z	24	643411
5Z	60	643405
6Z	50	643406

Schubkästen aus Polypropylen

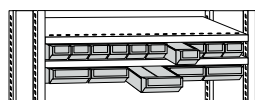

Blau, ohne Trennwände

Typ	Breite	Tiefe	Höhe	Gewicht	Nr.
LB300E	93	300	83	0,19 kg	643445
LB300D	186	300	83	0,28 kg	643446
LB400E	93	400	83	0,25 kg	643447
LB400D	186	400	83	0,36 kg	643448
LB500E	93	500	83	0,34 kg	643449
LB500D	186	500	83	0,59 kg	643450

Trennwände für Schubkästen

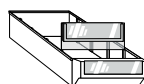

Lose, klar

Breite	VE	Nr.
93	1	643409
186	1	643410

Etiketten für Schubkästen und Trennwände

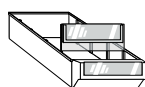

Lose, klar

Breite	VE	Nr.
93	50	643407
186	50	643408

Eurobehälter aus Polypropylen

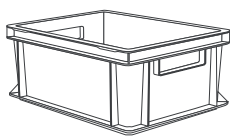

Standard:
aus Polypropylen, Farbe grau
Boden und Seitenwände geschlossen, stapelbar,
120 mm hoch: ohne Griffmulde
210 mm hoch: mit Griffmulde

ESD leitfähig:
aus Polypropylen, Farbe schwarz
Boden und Seitenwände geschlossen,
ohne Griffmulde, stapelbar

Typ	Oberfläche	Breite	Tiefe	Höhe	Innenbreite	Innentiefe	Innenhöhe	Volumen L	Gewicht	Nr.
EBH1	Standard	300	400	120	255	356	110	10	0,6 kg	643416
EBH2	Standard	300	400	210	255	356	200	18,1	0,89 kg	643417
EBH3	Standard	400	600	120	352	551	110	21,3	1,3 kg	643418
EBH4	Standard	400	600	210	352	551	200	38,8	1,97 kg	643419
EBH1 L	ESD-leitfähig	300	400	120	255	356	110	10	0,62 kg	643456
EBH3 L	ESD-leitfähig	400	600	120	352	551	110	21,3	1,3 kg	643455

Maschinenbeistellschränke

- Robustes, verschweißtes Stahlblechgehäuse
- Mit integriertem, 30 mm hohem, dreiseitigem Abrollrand
- Fachböden im Höhenraster von 30 mm verstellbar
- Türen mit durchgehenden Verstärkungen
- Gefalzte Kanten für optimale Bedienungssicherheit
- Drehzylinderschloss mit 2 Schlüsseln
- Türlagerung in stabilen Fitschen
- Türöffnungswinkel 180°
- Standardlackierung RAL 7035 Lichtgrau
- Fachböden verzinkt



Typ 8150

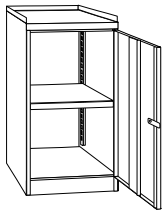

1 verzinkten Fachboden
30 mm hoher Abrollrand

Breite	Tiefe	Höhe	Farbcode	Gewicht	Nr.
545	545	1020	C	23 kg	731790

Typ 8151

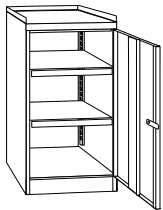

2 verzinkte Fachböden
30 mm hoher Abrollrand

Breite	Tiefe	Höhe	Farbcode	Gewicht	Nr.
545	545	1020	C	25,5 kg	731800

Typ 8152

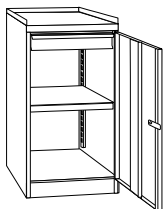

30 mm hoher Abrollrand
1 verzinkter Fachboden,
1 verzinkte Schublade

Breite	Tiefe	Höhe	Farbcode	Gewicht	Nr.
545	545	1020	C	28 kg	731810

Leergehäuse

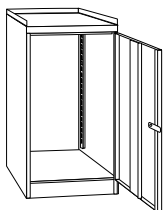

30 mm hoher Abrollrand

Breite	Tiefe	Höhe	Farbcode	Gewicht	Nr.
545	545	1020	C	21 kg	731820

Zubehör für Maschinenbeistellschränke

Schreibpultaufsatz

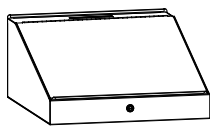

Aufklappbarer Deckel aus weiß beschichteter Hartfaserplatte, mit Zylinderschloss
Korpus lackiertes Stahlblech

Breite	Tiefe	Höhe	Farbcode	Gewicht	Nr.
535	535	270	B	8,0 kg	731830

Fachboden verzinkt

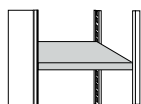

mit 4 Auflegewinkeln

Breite	Tiefe	Höhe	Gewicht	Nr.
525	500	30	2,2 kg	731850

Schublade verzinkt

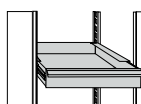

3/4 Auszug, max. 8 Schubladen im Schrank möglich, 20 kg belastbar

Breite	Tiefe	Höhe	Gewicht	Nr.
425	480	80	4,7 kg	731860

Rollenuntersatz

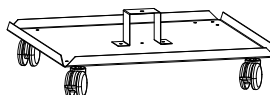

4 Lenkrollen, davon 2 feststellbar
Tragfähigkeit 150 kg
Lieferung zerlegt

Breite	Tiefe	Höhe	Farbcode	Gewicht	Nr.
545	545	90	A	6,0 kg	731840

Riffelgummiauflage

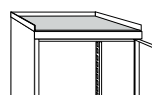

Breite	Tiefe	Gewicht	Nr.
545	545	1,0 kg	731870

Drehzylinderschloss



Nr.
715060

Schiebetürschränke

- Fachböden im Raster von 17 mm höhenverstellbar
- Schrankbelastung 400 kg
- Fachbodenbelastung 80 kg
- Schiebetüren aus Vollblech mit Verstärkungstaschen
- Türen auf Spezialrollen, leichtlaufend, inkl. Quetschutz
- Drehdruckzylinder inkl. 2 Schlüssel

Standardfarbe: RAL 7035 Lichtgrau
 Andere Farben nur auf besondere Anfrage



Typ 8200



ohne Mittelwand
 2 Fachböden,
 3 durchgehende Fächer
 2 x Ordnerhöhe + Restfach
 140 mm hoch

Breite	Tiefe	Höhe	Fachboden	Gewicht	Nr.
1000	400	1000	verzinkt	45 kg	712911
1000	500	1000	verzinkt	48 kg	713031
1000	600	1000	verzinkt	51 kg	713151
1000	400	1000	lackiert	45 kg	712912
1000	500	1000	lackiert	48 kg	713032
1000	600	1000	lackiert	51 kg	713152

Typ 8201



ohne Mittelwand
 4 Fachböden,
 5 durchgehende Fächer
 5 x Ordnerhöhe

Breite	Tiefe	Höhe	Fachboden	Gewicht	Nr.
1000	400	1950	verzinkt	76 kg	712931
1000	500	1950	verzinkt	83 kg	713051
1000	600	1950	verzinkt	90 kg	713171
1000	400	1950	lackiert	76 kg	712932
1000	500	1950	lackiert	83 kg	713052
1000	600	1950	lackiert	90 kg	713172

Typ 8202

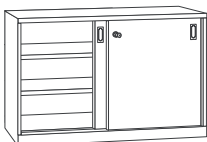

mit Mittelwand
 2 x 2 Fachböden,
 3 Fächer je Seite
 2 x Ordnerhöhe + Restfach
 140 mm hoch

Breite	Tiefe	Höhe	Fachboden	Gewicht	Nr.
1500	400	1000	verzinkt	64 kg	712941
1500	500	1000	verzinkt	69 kg	713061
1500	600	1000	verzinkt	75 kg	713181
1500	400	1000	lackiert	64 kg	712942
1500	500	1000	lackiert	69 kg	713062
1500	600	1000	lackiert	75 kg	713182

Typ 8203



mit Mittelwand

2 x 4 Fachböden,
5 Fächer je Seite,
5 x Ordnerhöhe

Breite	Tiefe	Höhe	Fachboden	Gewicht	Nr.
1500	400	1950	verzinkt	111 kg	712961
1500	500	1950	verzinkt	118 kg	713081
1500	600	1950	verzinkt	130 kg	713201
1500	400	1950	lackiert	111 kg	712962
1500	500	1950	lackiert	118 kg	713082
1500	600	1950	lackiert	130 kg	713202

Typ 8204



mit Mittelwand

2 x 2 Fachböden,
3 Fächer je Seite
2 x Ordnerhöhe + Restfach
140 mm hoch

Breite	Tiefe	Höhe	Fachboden	Gewicht	Nr.
2000	400	1000	verzinkt	89 kg	712971
2000	500	1000	verzinkt	95 kg	713091
2000	600	1000	verzinkt	101 kg	713211
2000	400	1000	lackiert	89 kg	712972
2000	500	1000	lackiert	95 kg	713092
2000	600	1000	lackiert	101 kg	713212

Typ 8205



mit Mittelwand

2 x 4 Fachböden,
5 Fächer je Seite,
5 x Ordnerhöhe

Breite	Tiefe	Höhe	Fachboden	Gewicht	Nr.
2000	400	1950	verzinkt	147 kg	712991
2000	500	1950	verzinkt	158 kg	713111
2000	600	1950	verzinkt	168 kg	713231
2000	400	1950	lackiert	147 kg	712992
2000	500	1950	lackiert	158 kg	713112
2000	600	1950	lackiert	168 kg	713232

Leergehäuse

Leergehäuse 1000 mm hoch, 1000 mm breit



ohne Mittelwand

Breite	Tiefe	Höhe	Gewicht	Nr.
1000	400	1000	38,0 kg	712910
1000	500	1000	40 kg	713030
1000	600	1000	43,0 kg	713150

Leergehäuse 1950 mm hoch, 1000 mm breit

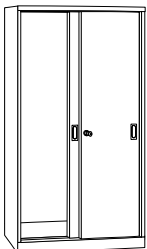

ohne Mittelwand

Breite	Tiefe	Höhe	Gewicht	Nr.
1000	400	1950	63,0 kg	712930
1000	500	1950	67,0 kg	713050
1000	600	1950	71,0 kg	713170

Leergehäuse 1000 mm hoch, 1500 mm breit

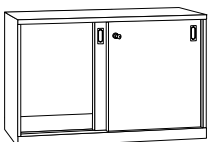

mit Mittelwand

Breite	Tiefe	Höhe	Gewicht	Nr.
1500	400	1000	56,0 kg	712940
1500	500	1000	59,0 kg	713060
1500	600	1000	62,0 kg	713180

Leergehäuse 1950 mm hoch, 1500 mm breit

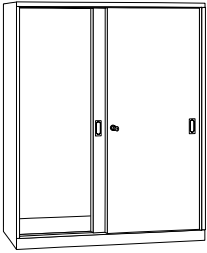

mit Mittelwand

Breite	Tiefe	Höhe	Gewicht	Nr.
1500	400	1950	94,0 kg	712960
1500	500	1950	98,0 kg	713080
1500	600	1950	104 kg	713200

Leergehäuse 1000 mm hoch, 2000 mm breit

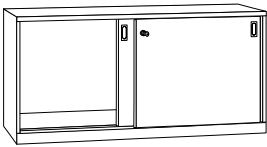

mit Mittelwand

Breite	Tiefe	Höhe	Gewicht	Nr.
2000	400	1000	75,0 kg	712970
2000	500	1000	79,0 kg	713090
2000	600	1000	83,0 kg	713210

Leergehäuse 1950 mm hoch, 2000 mm breit

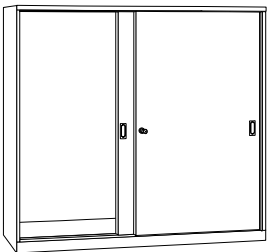

mit Mittelwand

Breite	Tiefe	Höhe	Gewicht	Nr.
2000	400	1950	121 kg	712990
2000	500	1950	126 kg	713110
2000	600	1950	132 kg	713230

Aufsatzschränke

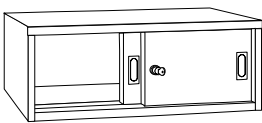

für 1 Ordnerhöhe
lichte Innenhöhe 360 mm

Breite	Tiefe	Höhe	Gewicht	Nr.
1000	400	445	15,0 kg	713000
1500	400	445	22,0 kg	713010
2000	400	445	29,0 kg	713020

Zubehör für Flügeltürschränke

Fachböden 750 mm breit, inkl. Bodenträger



für Schrankbreite 1500 mm
(bei Schränken mit Mittelwand
2 Fachböden je Lagerebene erforderlich,
Bodennutztiefe = Bodentiefe minus 100 mm)

Oberfläche	Breite	Tiefe	Höhe	Gewicht	Nr.
verzinkt	750	400	30	2,1 kg	713631
verzinkt	750	500	30	2,5 kg	713641
verzinkt	750	600	30	3,3 kg	713651
lackiert	750	400	30	2,1 kg	713630
lackiert	750	500	30	2,5 kg	713645
lackiert	750	600	30	3,3 kg	713650

Fachböden 1000 mm breit, inkl. Bodenträger



für Schrankbreite 1000 u. 2000 mm
(bei Schränken mit Mittelwand
2 Fachböden je Lagerebene erforderlich,
Bodennutztiefe = Bodentiefe minus 100 mm)

Oberfläche	Breite	Tiefe	Höhe	Gewicht	Nr.
verzinkt	1000	400	30	3,4 kg	713601
verzinkt	1000	500	30	4,0 kg	713611
verzinkt	1000	600	30	4,6 kg	713621
lackiert	1000	400	30	3,4 kg	713600
lackiert	1000	500	30	4,0 kg	713610
lackiert	1000	600	30	4,6 kg	713620

Bodenträger



als Ersatzteil

Nr.

713981

Abdeckplatte

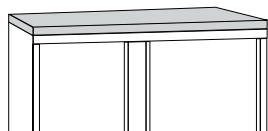

Melaminharz beschichtete Platte, hellgrau

Breite	Tiefe	Höhe	Gewicht	Nr.
1000	400	10	3,0 kg	713670
1000	500	10	3,8 kg	713671
1000	600	10	4,5 kg	713672
1500	400	10	4,5 kg	713673
1500	500	10	5,6 kg	713674
1500	600	10	6,8 kg	713675
2000	400	10	6,0 kg	713676
2000	500	10	7,5 kg	713677
2000	600	10	9,0 kg	713678



Rollladenschränke

- Stabiles Stahlblechgehäuse
- Leichtgängige Kunststoff-Rollladentüren mit Metallbügelgriff
- Sicherheitszylinderschloss mit 2 Schlüsseln
- Fachböden im Raster von 25 mm höhenverstellbar
- Fachbodenbelastung 50 kg
- Einfache Befüllung des Grundbodens, da flächenbündig zum Rollladen-Führungsprofil

Standardfarbe RAL 7035 Lichtgrau
 Andere Farben nur auf besondere Anfrage



Rollladenschränke

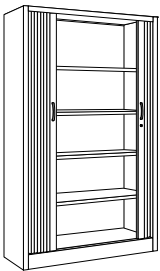

Breite	Nutzbreite	Tiefe	Höhe	Nutzhöhe	Fachböden / Feld	Gewicht	Nr.
1200	1070	400	865	645	1	39 kg	795150
1200	1070	400	1215	1025	2	51 kg	795250
1200	1070	400	1935	1795	4	80 kg	795450

Buchstütze für Rollladenschrank-Fachboden

RAL 7035 Lichtgrau

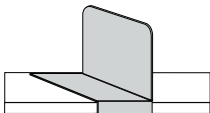

Breite	Tiefe	Höhe	Gewicht	Nr.
80	320	160	0,6 kg	780500

Fachbodenset für Rollladenschrank

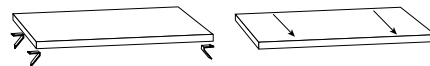

Bauweise	Breite	Tiefe	VE	Gewicht	Nr.
Fest	950	400	2	5,4 kg	780510
Fest	1200	400	2	10 kg	780520
Ausziehbar	950	400	1	2,76 kg	780530
Ausziehbar	1200	400	1	3,6 kg	780545

Hängegerahmen für Rollladenschrank

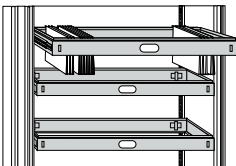

Auf Teleskopschienen mit Vollauszug und manueller Auszugssperre, 2-bahnig 80 kg belastbar, (2 Fachböden je Lagerebene erforderlich, Bodennutztiefe = Bodentiefe minus 100 mm)

Breite	Tiefe	Gewicht	Nr.
950	400	6,2 kg	780550
1200	400	6,8 kg	780560

Thekenplatte für Rollladenschrank

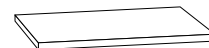

Lichtgrau

Breite	Tiefe	Gewicht	Nr.
950	400	3 kg	780600
1200	400	3,6 kg	780610

Dokumentenschränke

- Hohe Verschlussicherheit durch Doppelbartsicherheitschloss mit 8 zwangsläufig doppelt wirkenden Zuhaltungen
- Hochwertige Stahlkonstruktion in massiver, doppelwandiger Ausführung
- Umlaufender Feuerfalz gegen Eindringen von Brandgasen
- Versicherungseinstufung geschäftlich und privat bis 1.500 €
- Glatte Ummantelung ohne Angriffspunkte als Schutz gegen Einbruchwerkzeuge
- Fachböden im Raster von 30 mm höhenverstellbar
- Fachbodenbelastung 50 kg
- Türstärke 65 mm
- Türgriff in schwarz

Standardfarbe RAL 7035 Lichtgrau
Andere Farben nur auf besondere Anfrage



Dokumentenschränke

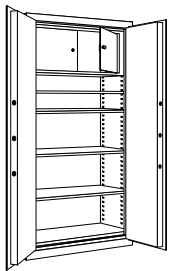

Typ	Bauweise	Breite	Tiefe	Höhe	Fachböden / Feld	Gewicht	Nr.
1	ohne Tresor	690	500	1530	3	100 kg	796000
1	mit Tresor	690	500	1530	3	102 kg	796050
2	ohne Tresor	990	500	1950	4	153 kg	796010
2	mit Tresor	990	500	1950	4	156 kg	796060
3	ohne Tresor	1290	500	1950	4	214 kg	796020
3	mit Tresor	1290	500	1950	4	217,8 kg	796070

■ Lieferung erfolgt ebenerdig. Lieferung in obere und untere Etagen gegen Aufpreis.

Fachböden für Dokumentenschrank



Breite	Tiefe	Höhe	Gewicht	Nr.
570	370	30	2,5 kg	780620
870	370	30	3,3 kg	780630
1170	370	30	5 kg	780645

Hängegerahmen für Dokumentenschrank

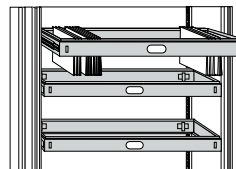

Auf Teleskopschienen mit Vollauszug und manueller Auszugssperre

Bauweise	Breite	Tiefe	Höhe	Gewicht	Nr.
1-bahnig	510	345	80	3,6 kg	780650
2-bahnig	790	345	80	4,2 kg	780660
3-bahnig	1090	345	80	5,1 kg	780670

Elektronisches Tastenschloss

Oberfläche	Gewicht	Nr.
Schwarz	0,5 kg	780680

Industrieakustik



Akustik-Stellwand Komponenten im Überblick

Akustik-Stellwand - Komponenten	234
Meeting Point	234
Akustik-Stellwand	236
Beispiele für konfigurierte Akustik-Stellwände	237
Segel, Beleuchtung und Zentral-Rückwände aus Acrylglas	238
AKUSTIK-STELLWÄNDE in mobiler Ausführung, 2000 mm hoch	240

akustische Eigenschaften

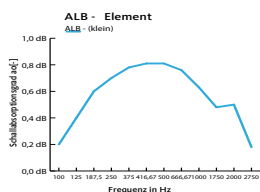

OTTOKIND Akustik-Stellwände entfalten ihre Wirkung insbesondere im Frequenzbereich zwischen 200 und 4000 Hz.

Modulsystem

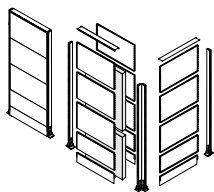

Systemkomponenten in sinnvollen Größenabstufen ermöglichen fast beliebige Anordnungen im Raum.

Dämmmaterial



aus sortenreinen Polyester-Textilfasern ist an den Oberflächen thermisch und mechanisch gebunden, recyclingfähig und schwer entflammbar.

Akustik-Wandblech(ALB)



ist für den Einbau in Richtung der Schallquelle vorgesehen.

Akustik-Wandblech glatt



verhindert die Weiterleitung des Schalls in den Bereich hinter der Akustik-Stellwand.

Bodenverankerung



Die geschickt konstruierte Bodenverankerung verhindert Stolpergefahren und erlaubt die Höhennivellierung zum Ausgleich von Bodenunebenheiten.

Abschluß zum Boden



Sockelbleche und -profile sorgen für einwandfreien Abschluss zum Boden und verhindern unerwünschte Schallbrücken.

Im industriellen Umfeld entsteht durch Maschineneinsatz und Materialtransport eine intensive Geräuschbelastung. Maschinen, Bearbeitungszentren, Schweißstationen, Gebläse und Motoren erzeugen Lärm. Zur Gesamtbelastung tragen nicht nur direkte Schallemissionen, sondern auch Reflexionen an harten Gebäudeoberflächen bei. Die permanente Geräuschentwicklung beeinflusst Konzentration und Leistungsfähigkeit der Mitarbeiter negativ.

Die Fehlerhäufigkeit steigt mit zunehmender Dauer der Belastung. Hier setzen die OTTOKIND Akustikstellwände an. Sie verbessern die Raumakustik in belasteten Räumen aktiv. Die spezifische Nachhallzeit eines Raumes wird durch ihre Eigenschaften und Lage beeinflusst. Die wichtigsten Reflexionsflächen in großen Räumen sind die Wände. Lange Nachhallzeiten machen sich auf Dauer unangenehm bemerkbar. Mit zusätzlichen Reflexionsflächen von OTTOKIND lässt sich die Nachhallzeit wirksam reduzieren. Die gezielte Anwendung dieser Wände

ist die Voraussetzung für eine optimierte akustische Verbesserung von Räumen. Die bedarfsgerechte Dimensionierung und die variable Position der Akustik-Stellwände beeinflussen die individuelle Nachhallzeit im Raum. Die Integration zusätzlicher Absorber an den Gebäudewänden unterstützt die Reduzierung der Zeiten.

OTTOKIND setzt bei der Verwendung von Akustik-Stellwänden auf modulare Systemkomponenten, die in Höhe und Breite fast beliebig dimensioniert werden können.

Die Kombination von Stahl- und Dämmstoffkomponenten bringt die positiven Eigenschaften beider Materialien vorteilhaft zusammen. Die äußere Hülle aus solidem Stahlblech mit optimiertem Lochraster wirkt schallbrechend und ist leicht zu reinigen. Im Inneren wirkt das langfaserige Dämmmaterial schallabsorbierend im mittelfrequenten Bereich.

Akustik-Stellwand Komponenten im Überblick

- -1- Akustik-Stützen einfach
- -3- Akustik-Füllung
- -4- Akustik-Wandblech glatt
- -5- Akustik-Wandblech gelocht ALB
- -8- Akustik-Sockelblech, glatt
- -9- Akustik-Sockelblech, ALB
- -10- oberes Abdeckblech, für 90 mm tiefe Stützen
- Die senkrechten Stützen nehmen die Akustik-Wandbleche auf.
- Aus der Kombination der beiden Modulhöhen sind alle Standardhöhen der Akustik-Stellwände konfigurierbar:
- 'Gesamthöhe
erforderliche Akustik-Wandbleche
- 1800 2xH14 1xH9
- 2000 3xH14
- 2200 2xH14 + 2xH9
- 2400 3xH14 + 1xH9
-
- als Abschluss zum Boden sind immer ein Akustik-Sockelblech und ein Gummiprofil erforderlich

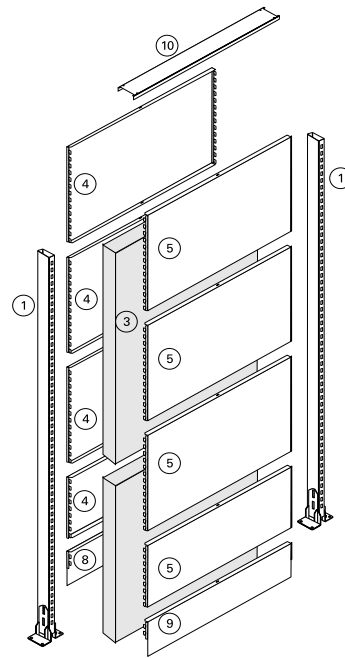

Akustik-Stellwand - Komponenten

Akustik-Stützen einfach, R42 (1)

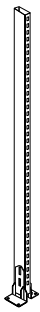

Akustik-Stützen R42, 90x30 mm, mit Dämmmaterial in der Stütze, einschl. Fuß und Befestigungsmaterial

Höhe	Ist-Höhe	Gewicht	Nr.
1800	1772	8,6 kg	PA002040
2000	1991	9,5 kg	PA002050
2200	2159	10,2 kg	PA002060
2400	2369	11,1 kg	PA002070

Akustik-Eckstützen 90°, R42 (2)

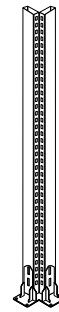

Akustik-Eckstützen 90°, R42, 90x30 mm, mit Dämmmaterial in den Stützen und einem beigefügten Dämmstreifen für den Bereich zwischen den Stützen einschl. Fuß und Befestigungsmaterial Eck-Abdeckungen, Eck-Hauben und Eck-Sockelbleche bitte zusätzlich bestellen.

Höhe	Ist-Höhe	Gewicht	Nr.
1800	1772	17 kg	PA002240
2000	1991	18,9 kg	PA002250
2200	2159	20,3 kg	PA002260
2400	2369	22,1 kg	PA002270

Akustik-Eckstützen 45°, R42



Akustik-Eckstützen 45°, R42, 90x30 mm, mit Dämmmaterial in den Stützen und einem beigefügten Dämmstreifen für den Bereich zwischen den Stützen einschl. Fuß und Befestigungsmaterial Eck-Abdeckungen, Eck-Hauben und Eck-Sockelbleche bitte zusätzlich bestellen.

Höhe	Ist-Höhe	Gewicht	Nr.
1800	1772	17	PA002640
2000	1991	18,9	PA002650
2200	2159	20,3	PA002660
2400	2369	22,1	PA002670

Akustik-Eckstützen 60°, R42



Akustik-Eckstützen 60°, R42, 90x30 mm, mit Dämmmaterial in den Stützen und einem beigefügten Dämmstreifen für den Bereich zwischen den Stützen einschl. Fuß und Befestigungsmaterial Eck-Abdeckungen, Eck-Hauben und Eck-Sockelbleche bitte zusätzlich bestellen.

Höhe	Ist-Höhe	Gewicht	Nr.
1800	1772	17	PA002440
2000	1991	18,9	PA002450
2200	2159	20,3	PA002460
2400	2369	22,1	PA002470

Akustik-Füllung, 80 mm dick, schwarz, schwer entflammbar, inkl. Strebe (3)

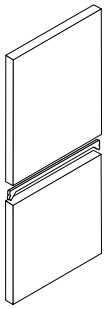

Breite mm		625		1000		1250	
Höhe mm	Ist-Höhe	Gewicht	Nr.	Gewicht	Nr.	Gewicht	Nr.
1800	1772	3,0 kg	PA010130	5,9 kg	PA010140	7,4 kg	PA010150
2000	1991	3,9 kg	PA010160	6,4 kg	PA010170	8,1 kg	PA010180
2200	2159	4,2 kg	PA010190	6,8 kg	PA010200	8,6 kg	PA010210
2400	2369	4,6 kg	PA010220	7,3 kg	PA010230	9,2 kg	PA010240

Akustik-Wandblech, glatt, R42 (4)

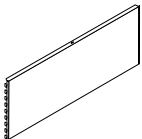

Breite mm		625		1000		1250	
Höhe	Ist-Höhe	Gewicht	Nr.	Gewicht	Nr.	Gewicht	Nr.
H9	378	1,4 kg	X857000	2,25 kg	X857010	2,8 kg	X857020
H14	588	2,1 kg	X857050	3,4 kg	X857060	4,2 kg	X857070

Akustik-Wandblech ALB, R42 (AkustikLochBlech) (5)

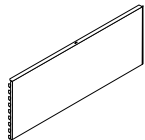

Breite mm		625		1000		1250	
Höhe	Ist-Höhe	Gewicht	Nr.	Gewicht	Nr.	Gewicht	Nr.
H9	378	1,2 kg	X877000	1,9	X877010	2,3 kg	X877020
H14	588	1,7 kg	X877050	2,8	X877060	3,5 kg	X877070

Eckabdeckung, glatt, R42 (6)



für Akustik-Eckstützen 90°, 60° und 45°, R42

Winkel	Höhe	Ist-Höhe	Gewicht	Nr.
90°	H9	378	0,6 kg	PA000920
90°	H14	588	0,9 kg	PA000930
60°	H9	378	0,6 kg	PA002820
60°	H14	588	0,9 kg	PA002830
45°	H9	378	0,6 kg	PA002920
45°	H14	588	0,9 kg	PA002930

Eckhaube, glatt, R42 (7)



für Akustik-Eckstützen 90°, 60° und 45°, R42

Winkel	Höhe	Ist-Höhe	Gewicht	Nr.
90°	H9	378	0,6 kg	PA000508
90°	H14	588	0,9 kg	PA000509
60°	H9	378	0,6 kg	PA002860
60°	H14	588	0,9 kg	PA002870
45°	H9	378	0,6 kg	PA002960
45°	H14	588	0,9 kg	PA002970

Eck-Sockelblech

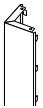

für Akustik-Eckstützen 90°, 60° und 45°, R42

Winkel	Höhe	Ist-Höhe	Gewicht	Nr.
90°	210	209	0,35	PA000512
60°	210	209	0,35	PA002760
45°	210	209	0,35	PA002770

Abdeckkappen für Stützen 90*30 mm

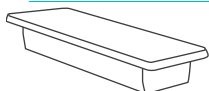

Kunststoff

Farbton	Gewicht	Nr.
Weiß	0,02 kg	855182
Graphitgrau	0,02 kg	855185
Weißaluminium	0,02 kg	855186

Rammschutzrohr, Edelstahl, 30 mm Durchmesser

Trägerpaar bitte zusätzlich bestellen

Breite	Ist-Breite	Gewicht	Nr.
L6	625	0,6 kg	X103120SX
L10	1000	1,0 kg	X103122SX
L12	1250	1,2 kg	X103123SX

Trägerpaar für Rammschutzrohr

mit Befestigungssatz

Höhe	Ist-Höhe	Gewicht	Nr.
		0,05 kg	X103170

Akustik-Sockelblech, glatt, R42 (8)

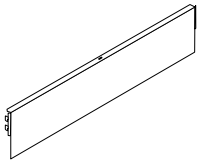

Höhe 210 mm

Breite	Gewicht	Nr.
625	0,9 kg	PA000450
1000	1,5 kg	PA000460
1250	1,9 kg	PA000470

Akustik-Sockelblech, ALB, R42 (AkustikLochBlech) (9)

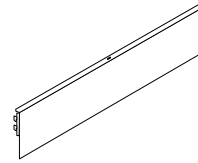

Höhe 210 mm

Breite	Gewicht	Nr.
625	0,8 kg	PA000452
1000	1,3 kg	PA000462
1250	1,6 kg	PA000472

oberes Abdeckblech, für 90 mm tiefe Stützen (10)

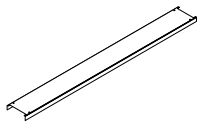

Breite	Gewicht	Nr.
625	0,35 kg	X857340
1000	0,5 kg	X857350
1250	0,8 kg	X857360

Sockelprofil aus Gummi, Graphit (11)

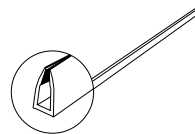

Höhe 26 mm
Preis je lfd Meter

Breite	Gewicht	Nr.
1000	0,21 kg	000812840

Meeting Point

- Schenkelmaße: ca. 3000 x 3500 mm, Höhe ca. 2000 mm
- Wandstärke 104 mm
- Mit pulverbeschichteten Stahlblechlochwänden
- Zwischen den Wänden hochwertiger Dämmstoff aus Polyesterfasern
- Innenliegende Bodenwinkel zum Verdübeln in den Boden
- Unterer Abschluss über Sockelblech und Sockelprofil
- Integrierte Querstreben zur Wandaussteifung
- Oberer Wandabschluss mit Abdeckblech
- Einhängbare Tischplatte aus Buche Multiplex geölt, 2500x1070x40 mm, mit Tischgestell inkl. Stellfüßen
- Stehtischhöhe ca. 1200 mm
- Optional 3 Steckdosen direkt über der Tischplatte und 2 Steckdosen weiter oben in der Wand. Dazwischen 3 Leerrohre.



Meeting Point, einseitig ALB (AkustikLochBlech)



Schenkelmaße 3000 x 3500 mm, Höhe 2000 mm, mit Besprechungstisch 2500 x 1070 mm, 1200 mm hoch
Wandstärke 104 mm
einschl. Füßen und Befestigungsmaterial

Steckdosen	Breite	Höhe	Nr.
0	3500 x 3000	2000	PA90001
5	3500 x 3000	2000	PA91001

Akustik-Stellwand

- Breite ca. 1000 mm, Tiefe 120 mm, Höhe ca. 2000 mm
- Wandstärke 104 mm
- Mit pulverbeschichteten Stahlblechlochwänden
- Zwischen den Lochwänden hochwertiger Dämmstoff aus Polyesterfasern
- Innenliegende Bodenwinkel zum Verdübeln in den Boden
- Unterer Abschluss über Sockelblech und Sockelprofil
- Querstreben zur Wandaussteifung
- Abdeckbleche zum oberen Abschluss



Akustik-Stellwand, einseitig ALB (AkustikLochBlech)



Wanddicke 104 mm
einschl. Füßen und Befestigungsmaterial

	Breite	Höhe	Gewicht	Nr.
Grundfeld	1000	2000	47,3 kg	PA90007
Anbaufeld	1000	2000	37,8 kg	PA91007

Akustik-Stellwand, beidseitig ALB (AkustikLochBlech)



Wanddicke 104 mm
einschl. Füßen und Befestigungsmaterial

	Breite	Höhe	Gewicht	Nr.
Grundfeld	1000	2000	45,3 kg	PA90008
Anbaufeld	1000	2000	35,8 kg	PA91008

Beispiele für konfigurierte Akustik-Stellwände

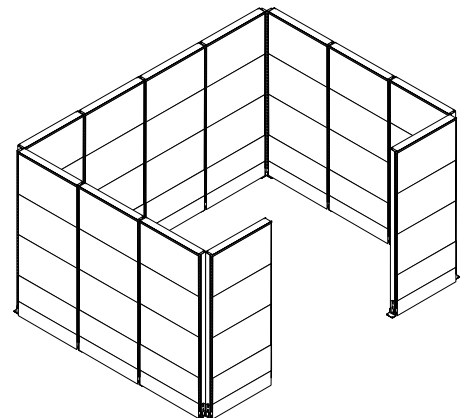
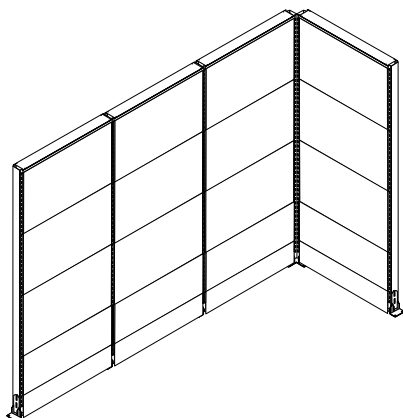
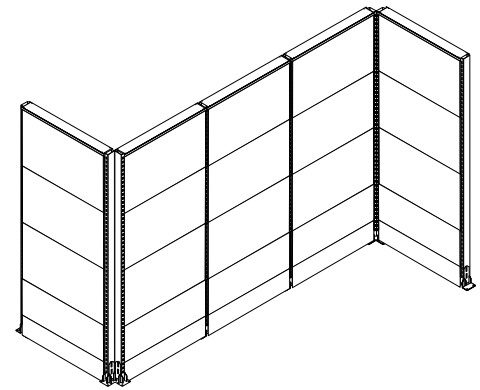
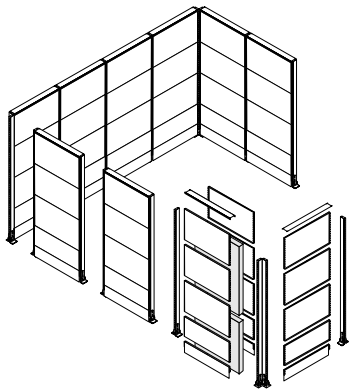

Segel, Beleuchtung und Zentral-Rückwände aus Acrylglas

Segel an den Akustik Stellwänden bringen zusätzliche akustische Abschirmung für den Einsatz im Betrieb. Sie schützen vor Störgeräuschen aus der Umgebung und sind auch zur akustischen Abschirmung der Umgebungen vor externen Lärmquellen einsetzbar.

Elektrifizierbare Akustik-Stützen und LED-Leuchten integrieren Lichtquellen in die Stellwände. Sie gewährleisten eine allgemeine Beleuchtung der Arbeitsplätze vor der Stellwand.

Zentral-Rückwände aus Acrylglas bringen Licht und Überblick an den Arbeitsplatz



Akustik-Segel



Akustik-Segel mit Korpus aus Akustik-Lochblech ALB frontseitig, rückseitig mit Vollblechabdeckung, mit Akustik-Füllung, 50 mm stark, schwarz, schwer entflammbar
Ausladung 712 mm,
wirksame Fläche 800 mm tief

Breite	Gewicht	Nr.
625	11,4	PA005110
1000	17,6	PA005120
1250	21,9	PA005130

Trägerpaar für Akustik-Segel



Träger für Akustik-Segel, mit Aushebesicherung

Gewicht	Nr.
3,4 kg	PA005010

Akustik-Stützen



Bitte Akustik-Stellfuß zusätzlich bestellen

Höhe	Ist-Höhe	Gewicht	Nr.
1800	1772	8,6 kg	PA002042
2000	1991	9,5 kg	PA002052
2200	2159	10,2 kg	PA002062
2400	2369	11,1 kg	PA002072

Akustik-Stellfüße



mit Nivellierschrauben, 40 mm Nivellierhöhe
50 mm breit, 100 mm hoch

Fuß	Tiefe	Gewicht	Nr.
Einseitig	528	2,1 kg	PA004210
Doppelseitig	952	3,7 kg	PA004220

Beleuchtung



mit LED-Leuchte Gallery, 14,4 Watt/lf.d. Meter, mit Befestigungssatz, schwenkbar

Breite	Gewicht	Nr.
625	0,6 kg	PA005210
1000	1,0 kg	PA005220
1250	1,2 kg	PA005230

Akustik-Stützen elektrifiziert



mit Stromschiene im Stützenprofil, einschl. Netzteil
Stromschiene wird separat geliefert

Höhe	Ist-Höhe	Gewicht	Nr.
1800	1772	8,6 kg	PA006040
2000	1991	9,5 kg	PA006050
2200	2159	10,2 kg	PA006060
2400	2369	11,1 kg	PA006070

Warnblech für Akustik-Stellfüße

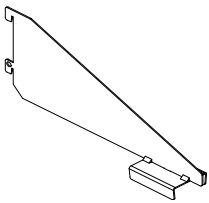

Steckbar, RAL 1023 Verkehrsgelb

Tiefe: 430 mm
Höhe: 25/150 mm

Ausführung	Gewicht	Nr.
Warnblech	0,55	PA00466021

Zentral-Rückwand aus 8 mm starkem Acrylglas, mit Befestigungssatz



		Breite mm		625		1000		1250	
Höhe	Ist-Höhe	Gewicht	Nr.	Gewicht	Nr.	Gewicht	Nr.		
H9	378 mm	2,4 kg	PA005510	3,9 kg	PA005520	4,9 kg	PA005530		
H14	588 mm	3,6 kg	PA005310	5,9 kg	PA005320	7,3 kg	PA005330		

AKUSTIK-STELLWÄNDE in mobiler Ausführung, 2000 mm hoch

OTTO KIND - Akustik Stellwände in mobiler Ausführung sind standfeste, leicht bewegliche Einheiten, die flexibel an die jeweils vorhandenen Gegebenheiten angepasst werden kann. Sie finden im industriellen Umfeld ihr Einsatzgebiet, wo wechselnde Anforderungen an den Schallschutz schnellstens umgesetzt werden müssen. Hochwertige Rollen sorgen für leichten Lauf.



OTTOKIND AKUSTIK-STELLWÄNDE in mobiler Ausführung sind in Modulbauweise aus Grundfeldern, Verbindungsfeldern und Endfeldern zu beliebig langen Einheiten im Raster von 1 m konfigurierbar.

Grundfelder kommen als Set mit einem fest verschweißten Trägerrahmen, 2 Füßen mit feststellbaren Doppelrollen, Akustikwänden und Dämmung

Verbindungsfelder verbinden Grundfelder miteinander. Sie bestehen aus verschraubbaren Verbindungen, Akustikwänden und Dämmung

Endfelder sind erforderlich, wenn ein Grundfeld um ein Feld ergänzt werden soll. Sie enthalten verschraubbare Verbindungen, 1 Stütze, 1 Fuß mit feststellbaren Doppelrollen, Akustikwände und Dämmung

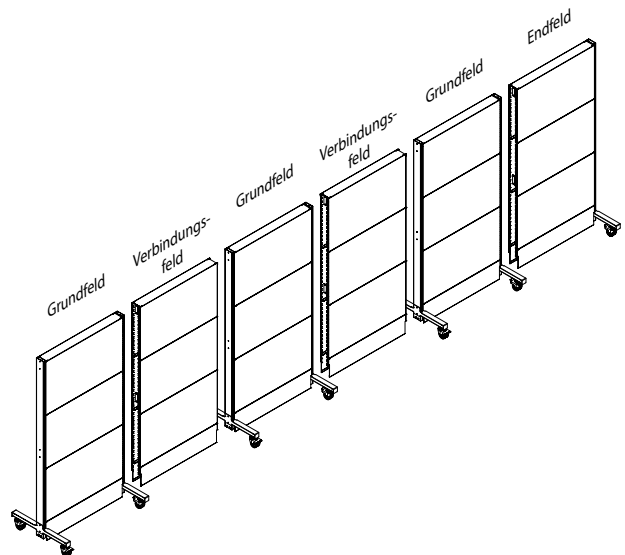

Akustik-Stellwand Mobil - Grundfeld

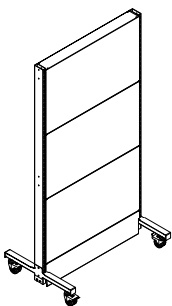

Grundfelder kommen als Set mit einem fest verschweißten Trägerrahmen, 2 Füßen mit feststellbaren Doppelrollen, Rollendurchmesser 75 mm, Akustikwänden und Dämmung

Breite: 1045 mm
 Wandtiefe: 104 mm
 Fußtiefe: 695 mm
 Fußhöhe: 155 mm
 Fußbreite: 50 mm
 Höhe: 2000 mm

Ausführung	Gewicht	Nr.
einseitig Akustik-Lochblech ALB, Rückseite Glattblech	58	PA90017
beidseitig Akustik-Lochblech ALB	59	PA90018

Akustik-Stellwand Mobil -Verbindungsfeld

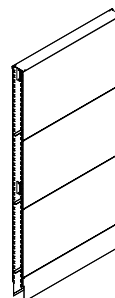

Verbindungsfelder verbinden Grundfelder miteinander. Sie bestehen aus verschraubbaren Verbindungsstreben, Akustikwänden und Dämmung

Breite: 950 mm
 Wandtiefe: 104 mm
 Fußhöhe: 155 mm
 Fußbreite: 50 mm
 Höhe: 2000 mm

Ausführung	Gewicht	Nr.
einseitig Akustik-Lochblech ALB, Rückseite Glattblech	32	PA92017
beidseitig Akustik-Lochblech ALB	33	PA92018

Akustik-Stellwand Mobil - Endfeld

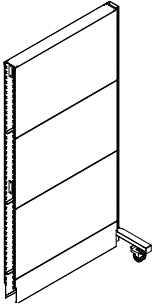

Endfelder sind erforderlich, wenn ein Grundfeld um ein Feld ergänzt werden soll. Sie enthalten verschraubbare Verbindungen, 1 Stütze, 1 Fuß mit feststellbaren Doppelrollen, Rollendurchmesser 75 mm, Akustikwände und Dämmung

Breite: 1000 mm
 Wandtiefe: 104 mm
 Fußtiefe: 695 mm
 Fußhöhe: 155 mm
 Fußbreite: 50 mm
 Höhe: 2000 mm

Ausführung	Gewicht	Nr.
einseitig Akustik-Lochblech ALB, Rückseite Glattblech	44	PA91017
beidseitig Akustik-Lochblech ALB	45	PA91018

Warnblech für fahrbaren Fuß

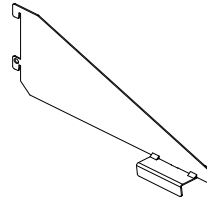

Steckbar, RAL 1023 Verkehrsgelb

Tiefe: 300 mm
 Höhe: 25/135 mm

Ausführung	Gewicht	Nr.
Warnblech	0,4	PA00465021

Versand & Logistik

	Definition	Voraussetzung	Preis
Lieferbedingungen			
Standard-Lieferbedingungen	Lieferung ab Werk, ausschließlich Verpackung	Eine LKW-Anfahrt und -Entladung mit Sattel-Kraftfahrzeug in unmittelbarer Nähe der Abladestelle sowie der freie Zugang mit den Produkten müssen gewährleistet sein. Sollte eine Anlieferung (z.B. in Innenstadtbereichen) nur mit Stadt-LKW oder LKW mit Hebebühne möglich sein, muss dies bei Auftragserteilung mitgeteilt werden. Mehrkosten werden berechnet.	Ohne Mehrpreis ab einem Netto-Auftragswert von 1000,- €. Unter einem Netto-Auftragswert von 1000,- € berechnen wir eine Kostenpauschale in Höhe von € 30,00 pro Abladestelle. Sofern die Versendung per Paketdienst erfolgt reduziert sich die Kostenpauschale auf 12,- €.
Lieferung frei Verwendungsstelle	Lieferung frei Verwendungsstelle ohne Aufstellung und Montage.	Die Verwendungsstelle muss mit dem Produkt frei zugänglich und mit den üblichen Transportmitteln für 1 Person erreichbar sein. Die örtlichen Gegebenheiten müssen vor Lieferung bekannt sein. Hierzu ist ein von uns vorbereiteter Transportfragebogen vollständig ausgefüllt bis spätestens 1 Woche vor Lieferung an uns zurückzusenden. Sollte die Lieferung frei Verwendungsstelle mit 1 Person nicht möglich sein, sind seitens des Endabnehmers die erforderlichen zusätzlichen Hilfskräfte zu stellen.	Produktabhängig auf Anfrage
Montage	Transport zur Verwendungsstelle inkl. gebrauchsfertiger Montage	Siehe „Lieferung frei Verwendungsstelle“	Auf Anfrage
Ablieferbeleg			7,00 €
Mindermengenzuschlag			Unter einem Warenwert von 100 € erheben wir einen Mindermengenzuschlag von 50€ netto.
Terminierung			
Lieferwoche	Lieferung an einem Werktag (Montag bis Freitag) der angegebenen Kalenderwoche zwischen 07.00 Uhr und 17.00 Uhr.	—	Ohne Mehrpreis
Fixtermin-zustellung Tag			Ohne Mehrpreis ab einem Netto-Auftragswert von 2.000,- €. Unter einem Netto-Auftragswert von 2.000,- € berechnen wir für Fixtagesanlieferungen eine Pauschale in Höhe von 50,- €
Next Day Zuschlag			Next Day : 30,00 € Next Day 12:00 Uhr: 45,00 € Next Day 10:00 Uhr: 60,00 €
Avisierung	Auf Wunsch und sofern die Kontaktdaten vorliegen, avisieren unsere Logistikpartner 1 - 3 Tage vor Anlieferung telefonisch. Bei der Avisierung handelt es sich um eine Anlieferankündigung, Terminänderungen und nachträgliche Terminfixierungen sind ab Übergabe der Waren an den jeweiligen Frachtführer nicht mehr möglich.		12,50 €
Warenrücknahme	Die Rücknahme von Waren ist grundsätzlich nur nach vorheriger Absprache und Genehmigung unsererseits möglich. (Generell mit Kosten verbunden)	—	Anteilige Hin- und Rückfrachtkosten sowie individuelle Handlings- und Wiedereinlagerungskosten auf Anfrage.
Rücktransport	Rücksendung von nicht zustellbaren oder verweigerten Sendungen, sowie bei vergeblichen Anfahrten	—	Frachtkosten + 25,00 €

Alle Preise freibleibend zzgl. MwSt. Zahlung erbitten wir innerhalb 30 Tagen ab Rechnungsdatum rein netto. Im übrigen gelten unsere allgemeinen Geschäftsbedingungen, die wir Ihnen auf Wunsch gerne zur Verfügung stellen. Mit Erscheinen des Fachkataloges 2018 verlieren alle vorherigen Preislisten ihre Gültigkeit.

Technische Änderungen und Preisänderungen vorbehalten!

Bei Druckfehlern übernehmen wir keine Haftung.

Die Preise sind gültig ab dem 1.5.2018 haben Gültigkeit bis zum 31.12.2018, bzw. bis zum Erscheinen einer neuen Preisliste.

- 1. Allgemeines – Geltungsbereich**
 - 1.1 Unsere Verkaufsbedingungen gelten ausschließlich; entgegenstehende oder von unseren Verkaufsbedingungen abweichende Bedingungen des Bestellers erkennen wir nicht an, es sei denn, wir hätten ausdrücklich ihrer Geltung zugestimmt. Unsere Verkaufsbedingungen gelten auch dann, wenn wir in Kenntnis entgegenstehender oder von unseren Verkaufsbedingungen abweichender Bedingungen des Bestellers die Lieferung an den Besteller vorbehaltlos ausführen.
 - 1.2 Alle Vereinbarungen, die zwischen uns und dem Besteller zwecks Ausführung dieses Vertrages getroffen werden, sind in diesem Vertrag schriftlich niederzulegen.
 - 1.3 Unsere Verkaufsbedingungen gelten nur gegenüber Unternehmen, öffentlich-rechtlichen juristischen Personen und Sondervermögen im Sinne des § 310 Abs. 1 BGB.
- 2. Angebot – Angebotsunterlagen**
 - 2.1 Unser Angebot ist freibleibend, sofern sich aus unserer Auftragsbestätigung nichts anderes ergibt.
 - 2.2 Unsere Auftragsbestätigung wird maschinell erstellt und bedarf zu ihrer Wirksamkeit keiner Unterschrift.
 - 2.3 An Abbildungen, Zeichnungen, Kalkulationen und sonstigen Unterlagen behalten wir uns Eigentums- und Urheberrechte vor. Dies gilt auch für solche schriftlichen Unterlagen, die als "vertraulich" bezeichnet sind. Vor ihrer Weitergabe an Dritte bedarf der Besteller unserer ausdrücklichen schriftlichen Zustimmung.
 - 2.4 Die zu unserem Angebot gehörenden Unterlagen wie Muster, Abbildungen und Zeichnungen sind nur annähernd maßgebend, soweit sie nicht ausdrücklich als verbindlich bezeichnet sind.
 - 2.5 Auftrags- und Terminänderungen können nur berücksichtigt werden, wenn dies fertigungstechnisch noch möglich ist. Bei Änderungswünschen müssen wir uns eine angemessene Terminverlängerung vorbehalten.
- 3. Preise – Zahlungsbedingungen**
 - 3.1 Sofern sich aus der Auftragsbestätigung nichts anderes ergibt, gelten unsere Preise "ab Werk" ausschließlich Verpackung; diese wird gesondert in Rechnung gestellt.
 - 3.2 Werden Preise frei Haus oder frei Verwendungsstelle vereinbart, so verstehen sie sich einschließlich Verpackung und Fracht. Einwandfreier Zugang, sofortige Abladung durch den Besteller und trockener sowie besenreiner Aufstellungsort werden vorausgesetzt.
 - 3.3 Wir behalten uns das Recht vor, unsere Preise angemessen zu ändern, wenn nach Abschluß des Vertrages Kostensenkungen oder Kostenerhöhungen, insbesondere aufgrund von Tarifabschlüssen oder Materialpreisänderungen, eintreten. Diese werden wir dem Besteller auf Verlangen nachweisen.
 - 3.4 Die gesetzliche Mehrwertsteuer ist in unseren Preisen nicht enthalten. Sie wird in gesetzlicher Höhe am Tag der Rechnungstellung in der Rechnung gesondert ausgewiesen.
 - 3.5 Der Abzug von Skonto bedarf einer besonderen schriftlichen Vereinbarung.
 - 3.6 Sofern sich aus unserer schriftlichen Auftragsbestätigung nichts anderes ergibt, ist der Kaufpreis netto (ohne Abzug) innerhalb von vierzehn Tagen nach Rechnungsdatum zu zahlen. Bei Zahlungsverzug des Bestellers sind wir berechtigt, Verzugszinsen von jährlich 8 Prozentpunkten über dem Basiszinssatz (§§ 247, 288 Abs. 2 BGB) geltend zu machen.
Falls wir in der Lage sind, einen höheren Verzugschaden nachzuweisen, sind wir berechtigt, diesen zu fordern. Der Besteller ist jedoch berechtigt, uns nachzuweisen, daß uns als Folge des Zahlungsverzuges kein oder ein wesentlich geringerer Schaden entstanden ist.
 - 3.7 Aufrechnungsrechte stehen dem Besteller nur zu, wenn seine Gegenansprüche rechtskräftig festgestellt, unbestritten oder von uns anerkannt sind. Wegen bestrittener Gegenansprüche steht dem Besteller auch kein Zurückbehaltungsrecht zu.
 - 3.8 Wechsel, Schecks und andere Anweisungspapiere nehmen wir nur nach Vereinbarung erfüllungshalber an. Die Kosten der Einziehung, Bankzinsen und -spesen hat der Besteller zu tragen. Für Wechsel werden Diskontspesen in Höhe von 8 Prozentpunkten jährlich über dem Basiszinssatz (§§ 247, 288 Abs. 2 BGB) berechnet.
 - 3.9 Gerät der Besteller mit seiner Zahlungsverpflichtung aus diesem oder einem anderen Vertrag uns gegenüber in Verzug oder werden uns Umstände bekannt, aus denen sich die Gefahr einer mangelnden Leistungsfähigkeit des Bestellers ergibt, so sind wir berechtigt, alle Forderungen aus diesem und anderen Verträgen sofort fällig zu stellen. Wir sind in diesen Fällen unbeschadet weitergehender Ansprüche ferner berechtigt, vor Lieferung Vorauszahlung oder Sicherstellung des Rechnungsbetrages zu verlangen.
- 4. Lieferzeit – Teillieferungen**
 - 4.1 Der Beginn der von uns angegebenen Lieferzeit setzt die Abklärung aller technischen Fragen voraus.
 - 4.2 Die Einhaltung unserer Lieferverpflichtung setzt weiter die rechtzeitige und ordnungsgemäße Erfüllung der Verpflichtungen des Bestellers voraus. Die Einrede des nicht-erfüllten Vertrages bleibt vorbehalten.
 - 4.3 Kommt der Besteller in Annahmeverzug oder verletzt er sonstige Mitwirkungspflichten, so sind wir berechtigt, den uns insoweit entstehenden Schaden einschließlich etwaiger Mehraufwendungen ersetzt zu verlangen. Weitergehende Ansprüche bleiben vorbehalten.
 - 4.4 Sofern die Voraussetzungen von Ziff. 4.3 vorliegen, geht die Gefahr eines zufälligen Unterganges oder einer zufälligen Verschlechterung der Vertragsware zu dem Zeitpunkt auf den Besteller über, in dem dieser in Annahme- oder Schuldnerverzug geraten ist.
 - 4.5 Wir haften nach den gesetzlichen Bestimmungen, soweit der zugrundeliegende Kaufvertrag ein Fixgeschäft von § 376 HGB ist. Wir haften auch nach den gesetzlichen Bestimmungen, sofern als Folge eines von uns zu vertretenden Lieferverzuges der Besteller berechtigt ist, geltend zu machen, daß sein Interesse an der weiteren Vertragserfüllung in Fortfall geraten ist.
 - 4.6 Wir haften ferner nach den gesetzlichen Bestimmungen, sofern der Lieferverzug auf einer von uns zu vertretenden vorsätzlichen oder grob fahrlässigen Vertragsverletzung beruht; ein Verschulden unserer Vertreter oder Erfüllungsgehilfen ist uns zuzurechnen. Sofern der Lieferverzug nicht auf einer von uns zu vertretenden vorsätzlichen oder grob fahrlässigen Vertragsverletzung beruht, ist unsere Schadensersatzhaftung auf den vorhersehbaren, typischerweise eintretenden Schaden begrenzt.
 - 4.7 Wir haften auch nach den gesetzlichen Bestimmungen soweit der von uns zu vertretene Lieferverzug auf der schuldhafte Verletzung einer wesentlichen Vertragspflicht beruht; in diesem Falle ist aber die Schadensersatzhaftung ebenfalls auf den vorhersehbaren, typischerweise eintretenden Schaden begrenzt.
 - 4.8 Sofern der Lieferverzug lediglich auf der leicht fahrlässigen Verletzung einer nicht wesentlichen Vertragspflicht beruht, ist unsere Schadensersatzhaftung ausgeschlossen.
 - 4.9 Beruht eine Lieferverzögerung auf einer von uns nicht zu vertretenden Pflichtverletzung, die auch nicht in einem Mangel der Vertragsware besteht, steht dem Besteller kein Rücktrittsrecht zu.
 - 4.10 Wir sind zu besonders zu berechnenden Teillieferungen berechtigt.
- 5. Gefahrenübergang – Verpackung**
 - 5.1 Sofern sich aus unserer Auftragsbestätigung nichts anderes ergibt, ist Lieferung "ab Werk" vereinbart.
 - 5.2 Transport- und alle sonstigen Verpackungen nach Maßgabe der Verpackungsordnung werden nicht zurückgenommen; ausgenommen sind Umlaufverpackungen. Der Besteller übernimmt die Entsorgung der Verpackungen auf eigene Kosten.
 - 5.3 Der Umfang der Verpackung ist aus Gründen des Umweltschutzes auf ein Minimum reduziert. Soweit es technisch möglich ist, wird unverpackt geliefert.
 - 5.4 Sofern und soweit es der Besteller wünscht, werden wir die Lieferung durch eine Transportversicherung eindecken; die in soweit anfallenden Kosten trägt der Besteller.
- 6. Mängelansprüche des Bestellers, Schuldmaßstab und Haftungsregelung**
 - 6.1 Die Rechte des Bestellers bei Mängeln setzen voraus, daß dieser seinen nach § 377 HGB geschuldeten Untersuchungs- und Rügeobliegenheiten ordnungsgemäß nachgekommen ist.
 - 6.2 Die Angaben in unseren Produkt- und Leistungsbeschreibungen, in unseren Katalogen und sonstigen Werbeaussagen stellen eine Beschaffenheit gem. § 434 Abs. 1 Satz 3 BGB nur dar, soweit sie sich auf unsere Vertragsware beziehen und deren Eigenschaften wiedergeben.
 - 6.3 Die zum Zwecke der Nacherfüllung erforderlichen Aufwendungen, insbesondere Transport-, Wege-, Arbeits- und Materialkosten haben wir zu tragen, soweit sich diese nicht dadurch erhöhen, daß die Vertragsware an einen anderen Ort als den Erfüllungsort verbracht wurde.
 - 6.4 Schlägt die vom Besteller gem. § 439 BGB verlangte Nacherfüllung ohne Vorliegen einer von uns zu vertretenden, vorsätzlichen oder grob fahrlässigen Pflichtverletzung fehl, so ist der Besteller nach seiner Wahl berechtigt, vom Vertrag zurückzutreten oder eine entsprechende Herabsetzung des Kaufpreises (Minderung) geltend zu machen.
 - 6.5 Wir haften nach den gesetzlichen Bestimmungen, sofern der Besteller Schadensersatzansprüche geltend macht, die auf Vorsatz oder grober Fahrlässigkeit, einschließlich von Vorsatz oder grober Fahrlässigkeit unserer Vertreter oder Erfüllungsgehilfen, oder der Übernahme einer Garantie oder eines Beschaffungsrisikos beruhen. Wir haften ferner nach den gesetzlichen Bestimmungen für die Verletzungen des Lebens, des Körpers oder der Gesundheit. Des weiteren haften wir nach den zwingenden Bestimmungen des Produkthaftungsgesetzes.
 - 6.6 Bei lediglich leicht fahrlässiger Verletzung erheblicher Pflichten ist unsere Schadensersatzhaftung auf den vorhersehbaren, typischerweise eintretenden Schaden begrenzt.
 - 6.7 Im übrigen ist unsere Schadenersatzhaftung – ohne Rücksicht auf die Rechtsnatur des geltend gemachten Anspruchs – ausgeschlossen.
 - 6.8 Soweit die Schadensersatzhaftung uns gegenüber ausgeschlossen oder eingeschränkt ist, gilt dies auch im Hinblick auf die persönliche Schadensersatzhaftung unserer Angestellten, Arbeitnehmer, Mitarbeiter, Vertreter und Erfüllungsgehilfen.
 - 6.9 Die Ansprüche des Bestellers auf Nacherfüllung (Beseitigung des Mangels oder Lieferung einer mangelfreien Sache), Minderung (Herabsetzung des Kaufpreises) und Rücktritt vom Vertrag bei Mängel der Vertragsware verjähren in 12 Monaten, gerechnet ab Gefahrübergang, spätestens jedoch ab Ablieferung der Vertragsware. Schadensersatzansprüche des Bestellers verjähren in 24 Monaten. Im übrigen gilt die regelmäßige Verjährungsfrist des § 195 BGB.
- 7. Eigentumsvorbehaltssicherung**
 - 7.1 Wir behalten uns das Eigentum an der Vertragsware bis zum Eingang aller Zahlungen aus dem Kaufvertrag mit dem Besteller vor. Soweit wir mit dem Besteller Bezahlung der Kaufpreisschuld aufgrund des Scheck-Wechsel-Verfahrens vereinbaren, erstreckt sich der Vorbehalt auch auf die Einlösung der von uns akzeptierten Wechsel durch den Besteller und erlischt nicht durch die Gutschrift der erhaltenen Schecks bei uns. Bei vertragswidrigem Verhalten des Bestellers, insbesondere bei Zahlungsverzug sind wir berechtigt, die Vertragsware zurückzunehmen. In der Zurücknahme der Vertragsware durch uns liegt kein Rücktritt vom Vertrag, es sei denn, wir hätten dies ausdrücklich schriftlich erklärt. In der Pfändung der Vertragsware durch uns liegt stets ein Rücktritt vom Vertrag. Wir sind nach Rücknahme der Vertragsware zu deren Verwertung befugt. Der Verwertungserlös ist auf die Verbindlichkeiten des Bestellers – abzüglich angemessener Verwertungskosten – anzurechnen.
 - 7.2 Der Besteller ist verpflichtet, die Vertragsware pfleglich zu behandeln; insbesondere ist er verpflichtet, diese auf eigene Kosten gegen Feuer-, Wasser- und Diebstahlschäden ausreichend zum Neuwert zu versichern. Sofern Wartungs- und Inspektionsarbeiten erforderlich sind, muß der Besteller diese auf eigene Kosten rechtzeitig durchführen.
 - 7.3 Bei Pfändungen oder sonstigen Eingriffen Dritter hat uns der Besteller unverzüglich schriftlich zu benachrichtigen, damit wir Klage gem. § 771 ZPO erheben können. Soweit der Dritte nicht in der Lage ist, uns die gerichtlichen und außergerichtlichen Kosten einer Klage gem. § 771 ZPO zu erstatten, haftet der Besteller für den uns entstandenen Ausfall.
 - 7.4 Der Besteller ist berechtigt, die Vertragsware im ordentlichen Geschäftsgang weiterzuverkaufen; er tritt uns jedoch bereits jetzt alle Forderungen in Höhe des Rechnungsbetrages (einschließlich Mehrwertsteuer) unserer Forderung ab, die ihm aus der Weiterveräußerung gegen seine Abnehmer oder Dritte erwachsen, und zwar unabhängig davon, ob die Vertragsware ohne oder nach Verarbeitung weiterverkauft worden ist. Zur Einziehung dieser Forderung bleibt der Besteller auch nach der Abtretung ermächtigt. Unsere Befugnis, die Forderung selbst einzuziehen, bleibt hiervon unberührt. Wir verpflichten uns jedoch, die Forderung nicht einzuziehen, solange der Besteller seinen Zahlungsverpflichtungen aus den vereinnahmten Erlösen nachkommt, nicht in Zahlungsverzug gerät, und insbesondere kein Antrag auf Eröffnung eines Insolvenzverfahrens gestellt ist oder Zahlungsinstellung vorliegt. Ist dies aber der Fall, so können wir verlangen, daß der Besteller uns die abgetretenen Forderungen und deren Schuldner bekanntgibt, alle zum Einzug erforderlichen Angaben macht, die dazugehörigen Unterlagen aushändigt und den Schuldnern (Dritten) die Abtretung mitteilt.
 - 7.5 Die Verarbeitung oder Umbildung der Vertragswaren durch den Besteller wird stets für uns vorgenommen. Wird die Vertragsware mit anderen, uns nicht gehörenden Gegenständen verarbeitet, so erwerben wir das Miteigentum an der neuen Sache im Verhältnis des Wertes der Vertragsware (Rechnungsbetrag einschließlich Mehrwertsteuer) zu den anderen verarbeiteten Gegenständen zur Zeit der Verarbeitung. Für die durch Verarbeitung entstehende Sache gilt im übrigen das gleiche wie für die unter Vorbehalt gelieferte Vertragsware.
 - 7.6 Wird die Vertragsware mit anderen, uns nicht gehörenden Gegenständen untrennbar vermischt, so erwerben wir das Miteigentum an der neuen Sache im Verhältnis des Wertes der Vertragsware (Rechnungsbetrag einschließlich Mehrwertsteuer) zu den anderen vermischten Gegenständen zum Zeitpunkt der Vermischung. Erfolgt die Vermischung in der Weise, daß die Sache des Bestellers als Hauptsache anzusehen ist, so gilt als vereinbart, daß der Besteller uns anteilmäßig Miteigentum überträgt. Der Besteller verwahrt das so entstandene Alleineigentum oder Miteigentum für uns.
 - 7.7 Der Besteller tritt uns auch die Forderungen zur Sicherung unserer Forderungen gegen ihn ab, die durch die Verbindung der Vertragsware mit einem Grundstück gegen einen Dritten erwachsen.
 - 7.8 Wir verpflichten uns, die uns zustehenden Sicherheiten auf Verlangen des Bestellers insoweit freizugeben, als der realisierbare Wert unserer Sicherheiten die zu sichernden Forderungen um mehr als 10 % übersteigt; die Auswahl der freizugebenden Sicherheiten obliegt uns.
- 8. Datenverarbeitung**

Wir sind berechtigt, die im Zusammenhang mit der Geschäftsverbindung erhaltenen Daten über den Besteller im Sinne des Bundesdatenschutzgesetzes für unsere geschäftlichen Zwecke zu verwenden.
- 9. Anwendendes Recht**

Es gilt ausschließlich das Recht der Bundesrepublik Deutschland. Die Anwendung des UN-Kaufrechtes (CISG) ist ausgeschlossen.
- 10. Gerichtsstand – Erfüllungsort**
 - 10.1 Sofern der Besteller Vollkaufmann ist, ist unser Geschäftssitz Gerichtsstand. Wir sind jedoch berechtigt, den Besteller auch an dem für seinen Geschäftssitz zuständigen Gerichts zu verklagen.
 - 10.2 Sofern sich aus unserer Auftragsbestätigung nichts anderes ergibt, ist unser Geschäftssitz Erfüllungsort.

Vertriebspartner:

Hersteller:
Otto Kind GmbH & Co. KG
www.otto-kind.de