

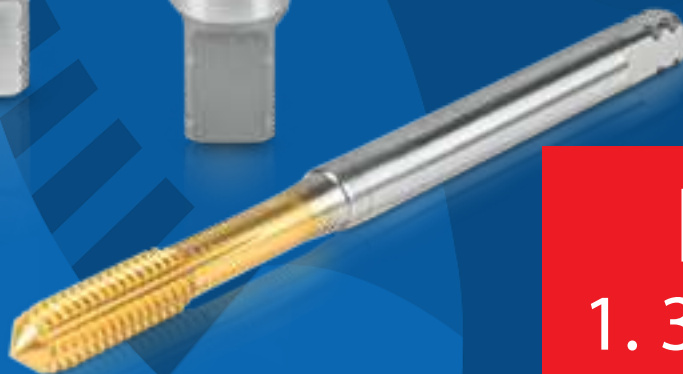

Die Kompetenz für hochlegierte Werkstoffe



Neu / New
Nouveau / Nuovo

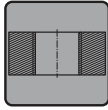
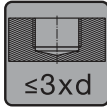
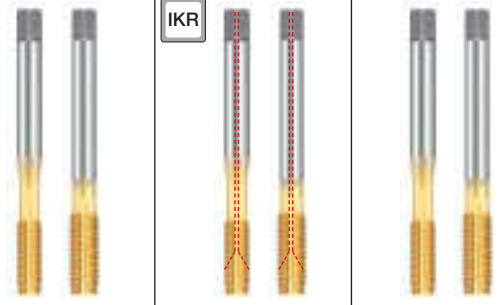

PROMO
1. 3. – 31. 7. 2020

		DIN 2174	DIN 2189		
 1  3					
Katalog-Nr. · Catalogue no. · Catalogue n° · Nr. di catalogo		XCGFTI-PM	XCGFIKTI-PM	XEGFTI-PM	
Schneidstoff · Cutting material · Matériau de coupe · Materiale di taglio		HSSE-PM	HSSE-PM	HSSE-PM	
Anschnitt · Chamfer · Entrée de coupe · Imbocco		C	C	E	
Toleranz · Tolerance · Tolérance · Tolleranza		6HX/6GX	6HX	6HX	
Beschichtung · Coating · Revêtement · Rivestimento		TIN	TIN	TIN	
Gewindeart · Type of thread · Type de filet · Tipo di filetto		1+3	1+3	3	
Werkstoffgruppen · Classification of work materials · Groupes de matériaux · Gruppo materiali	Katalogseite · Catalogue page · Page du catalogue · Pagina catalogo	M	4	4	4
		MF	5		
		G	5		
1 Stähle · Steels · Aciers · Acciai					
1.1/1.2	Baustähle, unlegierte und niedriglegierte Stähle (Rm < 800 N/mm ²) · Structural steels, unalloyed and low-alloyed (Rm < 800 N/mm ²) · Aciers de construction, aciers non alliés et faiblement alliés (Rm < 800 N/mm ²) · Acciai da costruzione, non legati e basso legati (Rm < 800 N/mm ²)	30-40	30-50	20-30	
1.3	Legierte Stähle (Rm < 800 N/mm ²) · Alloyed steels (Rm < 800 N/mm ²) · Aciers alliés (Rm < 800 N/mm ²) · Acciai legati (Rm < 800 N/mm ²)	30-40	30-50	20-30	
1.4	Legierte, vergütete Stähle (Rm 800-1200 N/mm ²) · Alloyed, pre-hardened steels (Rm 800-1200 N/mm ²) · Aciers alliés, traités (Rm 800-1200 N/mm ²) · Acciai legati, temprati (Rm 800-1200 N/mm ²)	10-18	12-20	10-15	
1.5	Werkzeugstähle (Rm < 1300 N/mm ²) · Tool-steels (Rm < 1300 N/mm ²) · Aciers à outils (Rm < 1300 N/mm ²) · Acciaio per utensili (Rm < 1300 N/mm ²)	10-18	12-20	10-15	
1.6 (P ≤ 2 mm) **	Rost-, säure-, und hitzebeständige Stähle · Stainless, acid- and heat-proof steels · Aciers résistant à la chaleur, aux acides et à l'oxydation · Acciai resistenti alla ruggine, agli acidi, al calore	6-10	8-12	6-8	
3 Kupfer/Kupferlegierungen · Copper/Copper alloys · Cuivre/Alliages de cuivre · Rame/Leghe di rame					
3.1/3.3	Kupfer (unlegiert, niedriglegiert, langspanend) · Copper (unalloyed, low-alloyed, long-chipping) · Cuivre (non allié, faiblement allié, à copeaux longs) · Rame (non legato, basso legato, trucioli lunghi)	10-25	15-30	10-20	
4 Aluminium/Aluminiumlegierungen · Aluminium/Aluminium alloys · Aluminium/Alliages d'aluminium · Alluminio/Leghe di alluminio					
4.3/4.4	Aluminium-Legierungen (0,5% - 15% Si) · Aluminium alloys (0,5% - 15% Si) · Alliages d'aluminium (0,5% - 15% Si) · Leghe di alluminio (0,5% - 15% Si)	20-35	20-40	20-30	
4.5	Aluminium-Legierungen (> 15% Si) · Aluminium alloys (> 15% Si) · Alliages d'aluminium (> 15% Si) · Leghe di alluminio (> 15% Si)	15-25	15-30	15-20	
6 Nickel/Nickellegierungen · Nickel/Nickel alloys · Nickel/Alliages de nickel · Nichel/Leghe di nichel					
6.1	Reinnickel · Pure nickel · Nickel pur · Nichel puro	10-20	10-25	10-20	

* Fett = optimal geeignet · * Bold = recommended use · * En gras = optimal · * Grassetto = ideali per l'utilizzo
 ** P = Steigung · ** P = Pitch · ** P = Pas · ** P = Passo



Anschnitt · Chamfer ·

Entrée de coupe · Imbocco

C, E

Gewindetyp · Type of thread ·

Type de filet · Tipo di filettatura

M, MF, G

Innenkühlung · Internal coolant ·

Arrosage centralisé ·

Raffreddamento interno

radial (IKR)

Titan-Nitrid · Titanium nitride ·

Nitruire de titane · Nitruro di titanio

TiN



Einsatzbeispiel · Example of application · Exemple d'application · Esempio di applicazione:

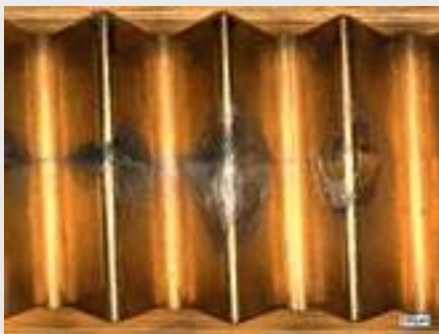

WEXO XCGFTI-PM

Werkzeug · Tool · Outils · Utensile XCGFTI-PM

Werkstoff · Work material · Matière · Materiale 1.4571

Abmessung · Size · Diamètre · Misura M16

Durchgangsgewinde · Through hole threads ·
Trous débouchants · Fori passanti

Tiefe · Depth · Profondeur de taraudage · Profondità 30 mm

V_c 6 m/min

KSS · Coolant · Lubrifiant · Lubrificante Emulsion 8 %



Wettbewerber A · Competitor A
Concurrent A · Concorrente A

Drehmoment · Torque · Couple · Momento torcente

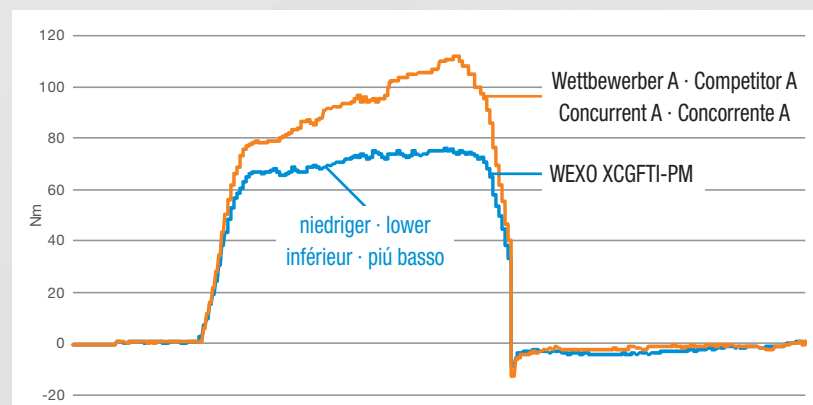

M Typ VA HSSE PM DIN 2174 60° P DIN 13 ≤ 1200 N/mm²

M

HSSE-PM

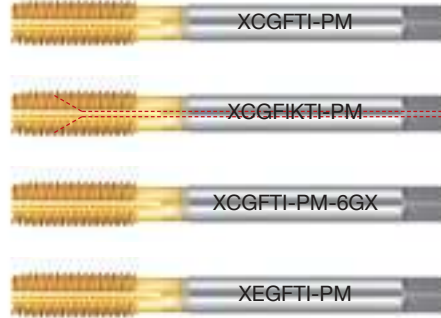
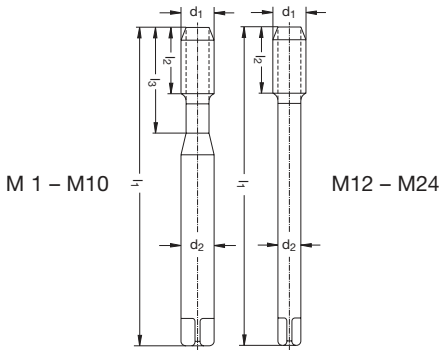

IKR 6HX C [2-3] 6GX C [2-3] 6HX E [1,5-2]

Katalog-Nr. W% / Catalogue no. W%										XCGFTI-PM ⁸²⁰			XCGFIKTI-PM ⁸²⁰		
Catalogue n°W% / Nr. di catalogo W%										TiN			TiN		
d ₁	P	l ₁	l ₂	l ₃	d ₂	□	z	∅	z	Code	€	€	Code	€	€
[mm]	[mm]	[mm]	[mm]	[mm]	[mm]	[mm]		[mm]							
M 1	0,25	40	5,5	-	2,5	2,1	3	0,89		GA 988 010	56,00	34,72	-	-	-
M 1,4	0,3	40	7	-	2,5	2,1	3	1,27		GA 988 012	59,50	33,17	-	-	-
M 1,6	0,35	40	8	-	2,5	2,1	3	1,44		GA 988 013	52,50	32,55	-	-	-
M 2	0,4	45	9	-	2,8	2,1	3	1,82		GA 988 014	41,75	25,89	-	-	-
M 2,5	0,45	50	9	14	2,8	2,1	4	2,3		GA 988 015	40,75	25,27	-	-	-
M 3	0,5	56	10	18	3,5	2,7	4	2,8		GA 988 016	39,25	24,34	-	-	-
M 3,5	0,6	56	11	20	4	3	4	3,25		GA 988 017	40,75	25,27	-	-	-
M 4	0,7	63	12	21	4,5	3,4	4	3,7		GA 988 018	39,50	24,49	-	-	-
M 5	0,8	70	14	25	6	4,9	5	4,65		GA 988 020	40,00	24,80	GA 988 200	63,50	39,37
M 6	1	80	16	30	6	4,9	5	5,55		GA 988 022	40,75	25,27	GA 988 201	58,00	35,96
M 8	1,25	90	18	35	8	6,2	5	7,45		GA 988 024	45,25	28,06	GA 988 202	61,00	37,82
M 10	1,5	100	20	39	10	8	5	9,35		GA 988 026	54,00	33,48	GA 988 203	67,00	41,54
M 12	1,75	110	24	-	9	7	5	11,2		GA 988 028	64,00	39,68	GA 988 204	78,50	48,67
M 14	2	110	25	-	11	9	6	13,1		GA 988 029	79,50	49,29	GA 988 205	91,50	56,73
M 16	2	110	27	-	12	9	6	15,1		GA 988 030	109,00	67,58	GA 988 206	122,00	75,64
M 18	2,5	125	32	-	14	11	7	16,8		GA 988 031	125,00	77,50	GA 988 207	137,00	84,94
M 20	2,5	140	32	-	16	12	7	18,8		GA 988 032	143,00	88,66	GA 988 208	198,00	122,76
M 22	2,5	140	32	-	18	14,5	7	20,8		GA 988 033	193,00	119,66	GA 988 209	236,00	146,32
M 24	3	160	36	-	18	14,5	7	22,6		GA 988 034	202,00	125,24	GA 988 210	252,00	156,24
Katalog-Nr. W% / Catalogue no. W%										XCGFTI-PM-6GX ⁸²⁰			XEGFTI-PM ⁸²⁰		
Catalogue n°W% / Nr. di catalogo W%										TiN			TiN		
d ₁	P	l ₁	l ₂	l ₃	d ₂	□	z	∅	z	Code	€	€	Code	€	€
[mm]	[mm]	[mm]	[mm]	[mm]	[mm]	[mm]		[mm]							
M 2	0,4	45	9	-	2,8	2,1	3	1,82		GA 988 100	48,75	30,23	GA 988 160	45,00	27,90
M 2,5	0,45	50	9	14	2,8	2,1	4	2,3		GA 988 101	47,75	29,61	GA 988 161	44,25	27,44
M 3	0,5	56	10	18	3,5	2,7	4	2,8		GA 988 102	45,75	28,37	GA 988 162	42,00	26,04
M 3,5	0,6	56	11	20	4	3	4	3,25		GA 988 103	46,25	28,68	GA 988 163	42,75	26,51
M 4	0,7	63	12	21	4,5	3,4	4	3,7		GA 988 104	46,25	28,68	GA 988 164	42,50	26,35
M 5	0,8	70	14	25	6	4,9	5	4,65		GA 988 106	47,00	29,14	GA 988 165	42,75	26,51
M 6	1	80	16	30	6	4,9	5	5,55		GA 988 108	47,75	29,61	GA 988 166	41,75	25,89
M 8	1,25	90	18	35	8	6,2	5	7,45		GA 988 110	53,00	32,86	GA 988 167	46,25	28,68
M 10	1,5	100	20	39	10	8	5	9,35		GA 988 112	63,50	39,37	GA 988 168	55,00	34,10
M 12	1,75	110	24	-	9	7	5	11,2		GA 988 114	74,50	46,19	GA 988 169	65,00	40,30
M 14	2	110	25	-	11	9	6	13,1		GA 988 115	93,00	57,66	GA 988 170	81,00	50,22
M 16	2	110	27	-	12	9	6	15,1		GA 988 116	128,00	79,36	GA 988 171	112,00	69,44

Alle Preise sind Netto-Endpreise und gelten von 1. März bis 31. Juli 2020
 All prices are net final prices. They are valid from March 1 to July 31, 2020.
 Tous les prix sont des prix nets. Valable du 1^{er} mars au 31 juillet 2020.
 Tutti prezzi sono finali netti. Valido dal 1 marzo al 31 luglio 2020.

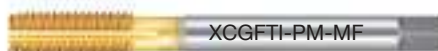
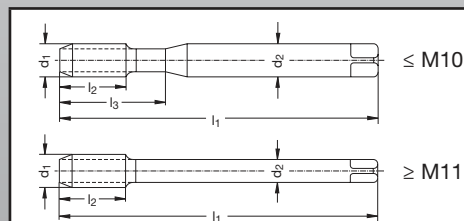
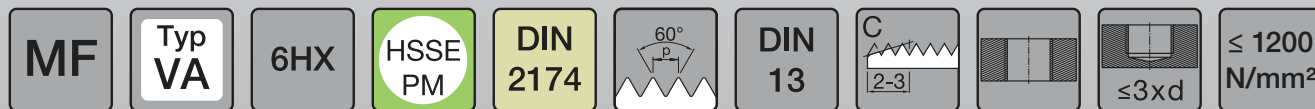

MF

Katalog-Nr. ^{W%} / Catalogue no. ^{W%} Catalogue n° ^{W%} / Nr. di catalogo ^{W%}										XCGFTI-PM-MF ⁸²⁰		
										TiN		
d ₁ [mm]	P [mm]	l ₁ [mm]	l ₂ [mm]	l ₃ [mm]	d ₂ [mm]	□ [mm]	z	∅ [mm]	Code	€	€	
M 4 x 0,5	63	8	21	4,5	3,4	4	3,8	GA 988 041	46,75	28,99		
M 5 x 0,5	70	9	25	6	4,9	5	4,8	GA 988 042	47,50	29,45		
M 6 x 0,5	80	10	30	6	4,9	5	5,8	GA 988 043	48,25	29,92		
M 6 x 0,75	80	14	30	6	4,9	5	5,65	GA 988 044	48,25	29,92		
M 8 x 0,5	80	10	35	8	6,2	5	7,78	GA 988 046	53,50	33,17		
M 8 x 0,75	80	14	35	8	6,2	5	7,65	GA 988 047	53,50	33,17		
M 8 x 1	90	18	35	8	6,2	5	7,55	GA 988 048	45,50	28,21		
M 10 x 1	90	18	39	10	8	5	9,55	GA 988 049	64,00	39,68		
M 10 x 1,25	100	20	39	10	8	5	9,45	GA 988 050	59,50	36,89		
M 12 x 1	100	22	-	9	7	5	11,55	GA 988 051	75,00	46,50		
M 12 x 1,25	100	22	-	9	7	5	11,45	GA 988 052	65,50	40,61		
M 12 x 1,5	100	22	-	9	7	5	11,35	GA 988 053	65,50	40,61		
M 14 x 1	100	22	-	11	9	6	13,55	GA 988 054	94,00	58,28		
M 14 x 1,25	100	22	-	11	9	6	13,45	GA 988 055	79,50	49,29		
M 14 x 1,5	100	22	-	11	9	6	13,35	GA 988 056	79,50	49,29		
M 16 x 1	100	20	-	12	9	6	15,55	GA 988 057	129,00	79,98		
M 16 x 1,5	100	20	-	12	9	6	15,35	GA 988 058	109,00	67,58		
M 18 x 1	110	25	-	14	11	7	17,55	GA 988 059	148,00	91,76		
M 18 x 1,5	110	25	-	14	11	7	17,35	GA 988 060	123,00	76,26		
M 20 x 1	125	25	-	16	12	7	19,55	GA 988 061	169,00	104,78		
M 20 x 1,5	125	25	-	16	12	7	19,35	GA 988 062	141,00	87,42		
M 22 x 1,5	125	25	-	18	14,5	7	21,35	GA 988 063	189,00	117,18		
M 24 x 1,5	140	28	-	18	14,5	7	23,35	GA 988 064	199,00	123,38		





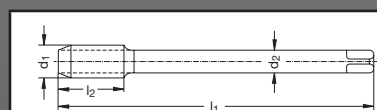

















G

HSSE-
PM



Katalog-Nr. ^{W%} / Catalogue no. ^{W%} Catalogue n° ^{W%} / Nr. di catalogo ^{W%}										XCGFTI-PM-G ⁸²⁰		
										TiN		
P [Gg/1"]	d ₁ [mm]	l ₁ [mm]	l ₂ [mm]	d ₂ [mm]	□ [mm]	z	∅ [mm]	Code	€	€		
G 1/8 28	9,73	90	18	7	5,5	5	9,25	GA 988 081	61,50	38,13		
G 1/4 19	13,16	100	22	11	9	6	12,5	GA 988 082	82,50	51,15		
G 3/8 19	16,66	100	22	12	9	6	16	GA 988 083	105,00	65,10		
G 1/2 14	20,96	125	25	16	12	7	20	GA 988 084	141,00	87,42		
G 5/8 14	22,91	125	25	18	14,5	7	22	GA 988 085	193,00	119,66		
G 3/4 14	26,44	140	28	20	16	8	25,5	GA 988 086	234,00	145,08		

Alle Preise sind Netto-Endpreise und gelten von 1. März bis 31. Juli 2020
All prices are net final prices. They are valid from March 1 to July 31, 2020.
Tous les prix sont des prix nets. Valable du 1^{er} mars au 31 juillet 2020.
Tutti prezzi sono finali netti. Valido dal 1 marzo al 31 luglio 2020.

 M	Metrisches ISO-Regelgewinde DIN 13 ISO Metric coarse thread DIN 13 Filetage métrique ISO DIN 13 Metrica ISO-passo grosso DIN 13	 DIN 13	Metrisches ISO-Regelgewinde DIN 13 ISO Metric coarse thread DIN 13 Filetage métrique ISO DIN 13 Metrica ISO-passo grosso DIN 13
 MF	Metrisches ISO-Feingewinde DIN 13 ISO Metric fine thread DIN 13 Filetage métrique fin ISO DIN 13 Metrica ISO-passo fine DIN 13	 DIN ISO 228	Rohrgewinde nach DIN ISO 228 Pipe threads according to DIN ISO 228 Filetage pour tubes de Gaz selon DIN ISO 228 Filletatura Gas secondo DIN ISO 228
 G	Whitworth-Rohrgewinde DIN ISO 228 Whitworth pipe thread DIN ISO 228 Filetage Whitworth Gaz DIN ISO 228 Whitworth-gas DIN ISO 228	 C	Anschnittform C, 2 – 3 Gewindegänge Chamfer form C, 2 – 3 threads Forme d'entrée C, 2 – 3 filets Imbocco forma C, 2 – 3 filetti
 Typ VA	Für rostfreie Materialien und Stähle höherer Festigkeit For stainless materials and steels of higher tensile strength Pour matériaux inoxydables et aciers à haute résistance Per acciai inox e ad alta resistenza	 E	Anschnittform E, 1,5 – 2 Gewindegänge Chamfer form E, 1,5 – 2 threads Forme d'entrée E, 1,5 – 2 filets Imbocco forma E, 1,5 – 2 filetti
 IKR	Innenkühlung radial Internal coolant radial Arrosage centralisé radial Lubrificazione interna radial		Für Durchgangsgewinde For through hole threads Pour trous débouchants Per fori passanti
 6GX	Toleranzklasse 6GX Tolerance class 6GX Classe de tolérance 6GX Tolleranza 6GX	 ≤3xD	Für Grundlochgewinde ≤3xD For blind hole threads ≤3xD Pour trous borgnes ≤3xD Per fori ciechi ≤3xD
 6HX	Toleranzklasse 6HX Tolerance class 6HX Classe de tolérance 6HX Tolleranza 6HX	 ≤ 1200 N/mm²	Zugfestigkeit Tensile strength Résistance à la traction Resistenza a trazione
 HSSE PM	Pulverstahl Powder steel Acier fritté Acciaio sinterizzato	 TIN	Titan-Nitrid Titanium nitride Nitrure de titane Nitruro di titanio
 DIN 2174	Baumaße nach DIN 2174 Dimensions acc. DIN 2174 Dimensions selon DIN 2174 Dimensioni sec. DIN 2174		Seite Page Page Pagina
 DIN 2189	Baumaße nach DIN 2189 Dimensions acc. DIN 2189 Dimensions selon DIN 2189 Dimensioni sec. DIN 2189	 Code	Artikel-Nummer Order number Numéro d'article Numero di articolo
 55°	Flankenwinkel 55° Flank angle 55° Angle de flanc 55° Profilo a 55°	 W%	Warengruppe Product group Group d'article Gruppo merceologico
 60°	Flankenwinkel 60° Flank angle 60° Angle de flanc 60° Profilo a 60°		

1. Angebot und Auftrag

Unsere Angebote erfolgen freibleibend. Aufträge und mündliche Vereinbarungen haben nur Gültigkeit, wenn sie von uns schriftlich bestätigt sind. Die Einkaufs- und Geschäftsbedingungen unserer Abnehmer werden von uns nicht anerkannt, auch wenn wir nicht widersprochen haben.

2. Preise

Die Grundpreise in unseren jeweils gültigen Listen sind unverbindliche Preisempfehlungen ohne Mehrwertsteuer. Sie gelten ab Bad Homburg und schließen die Kosten für Verpackung, Fracht, Porto und Wertsicherung nicht ein. Es werden jeweils die am Tage der Lieferung gültigen Preise und Zuschläge berechnet.

3. Zahlungsbedingungen

Die Zahlung ist innerhalb von 30 Tagen nach Rechnungsdatum ohne Abzug oder innerhalb von 10 Tagen mit 2% Skonto zu leisten. Bei verspäteter Zahlung sind wir berechtigt, Verzugszinsen von 5 Prozentpunkten über dem jeweiligen Basiszinssatz zu verlangen. Wechselspesen gehen zu Lasten des Käufers.

4. Eigentumsvorbehalt

- a) Wir behalten uns das Eigentum an allen von uns gelieferten Waren bis zur Erfüllung sämtlicher Forderungen aus der Geschäftsverbindung vor. Bei laufender Rechnung gilt der Eigentumsvorbehalt für die zu sichernde Saldoforderung.
- b) Der Käufer tritt uns im Voraus alle Forderungen aus einem Weiterverkauf der Ware oder sonstigen Geschäften mit der Ware sicherungshalber ab. Wird unsere Ware zusammen mit anderer Ware verkauft, gilt die Abtretung der Forderung nur in Höhe des Wertes unserer Vorbehaltsware.
- c) Der Käufer ist zum Verkauf der Ware und zur Einziehung der abgetretenen Forderung ermächtigt. Wir werden die Forderung nicht einziehen, solange der Käufer seinen Zahlungsverpflichtungen nachkommt. Solange unsere Forderungen nicht erfüllt sind, hat der Käufer die eingezogenen Beträge gesondert aufzubewahren und an uns abzuführen. Auf Verlangen hat der Käufer uns die Drittschuldner der abgetretenen Forderungen und die Forderungshöhe bekanntzugeben, den Drittschuldnern die Abtretung anzuzeigen und uns die notwendigen Unterlagen herauszugeben.
- d) Bei Nichteinhaltung der Zahlungsbedingungen, bei Wechselprotesten und Nichteinlösung von Schecks erlöschen die Rechte des Käufers zur Veräußerung und zum Einzug der abgetretenen Kaufpreisforderung. Wir sind in diesem Falle berechtigt, die von uns gelieferte Ware in unseren Besitz zu nehmen. Ein Rücktritt vom Vertrag ist darin nur zu erblicken, wenn wir dies ausdrücklich erklären. Alle Kosten einer Rücknahme gehen zu Lasten des Käufers. Von eventuellen Pfändungen sind wir unter Bekanntgabe des Pfandgläubigers sofort zu unterrichten. Interventionskosten gehen zu Lasten des Käufers.
- e) Auf Verlangen des Käufers geben wir voll bezahltes Liefergut nach unserer Wahl frei, wenn der Wert der uns gegebenen Sicherheit unsere Forderungen um mehr als 20% übersteigt.

5. Lieferung

Lieferzeiten werden so zuverlässig wie möglich eingehalten, sind jedoch nicht verbindlich.

6. Versand

Der Versand erfolgt auf Gefahr des Käufers. Die Verpackung wird zu Selbstkosten berechnet. Wenn vom Käufer gewünscht, kann die leere Verpackung nach Gebrauch zurückgegeben werden. Die Kosten für den Rücktransport trägt der Käufer.

7. Sachmängel

Mängelansprüche bestehen nicht bei ungeeigneter oder unsachgemäßer Verwendung, fehlerhafter Montage bzw. Inbetriebsetzung, natürlicher Abnutzung, fehlerhafter oder nachlässiger Behandlung u.ä..

8. Haftung

Für Schäden – gleich aus welchem Rechtsgrund – haftet der Verkäufer nur bei Vorsatz, grober Fahrlässigkeit, schuldhafter Verletzung von Leben, Körper, Gesundheit und in sonstigen Fällen zwingender Haftung wie z.B. nach dem Produkthaftungsgesetz.

9. Verjährung

Sachmängelansprüche und alle sonstigen Ansprüche des Käufers – aus welchem Rechtsgrund auch immer – verjähren in 12 Monaten, soweit nicht rechtlich zwingend längere Fristen gelten.

10. Rücknahme

Zur Rücknahme bestellter und richtig gelieferter, mangelfreier Ware sind wir nicht verpflichtet.

Erklären wir uns im Einzelfall schriftlich mit der Rücknahme einverstanden, berechnen wir pauschal 20% des Netto-Verkaufspreises, mindestens jedoch EUR 15,00 zzgl. MwSt als Wiedereinlagerungs- bzw. Warenrücknahmekosten.

Sonderanfertigungen oder speziell beschriftete oder gekennzeichnete Artikel sind von einer Rücknahme ausgeschlossen.

11. Erfüllungsort, Gerichtsstand, Allgemeines

Für Lieferung und Zahlung ist Bad Homburg Erfüllungsort. Gerichtsstand ist Frankfurt am Main. Für das Rechtsverhältnis gilt deutsches Recht. Die Unwirksamkeit einzelner Bestimmungen hat auf die Gültigkeit der übrigen Bestimmungen keinen Einfluß.

WEXO® Präzisionswerkzeuge GmbH

Siemensstraße 13

61352 Bad Homburg

For further languages please visit our website: www.wexo.com

Pour d'autres langues visitez notre site: www.wexo.com

Per altre lingue, visitate: www.wexo.com



eka Klingseisen
Werkzeuge & Maschinen

Erich Klingseisen KG Brunnenstraße 2 78554 Aldingen

Tel. (07424) 98192-0 Fax. (07424) 84601
info@klingseisen.de www.klingseisen.de

WEXO® OSG GROUP COMPANY
KOMPETENZ IN PRÄZISION

WEXO® Präzisionswerkzeuge GmbH

Siemensstraße 13, 61352 Bad Homburg (Germany)
T +49(0)6172 106-206, F +49(0)6172 106-213
<http://www.wexo.com> · E-Mail: verkauf@wexo.com