

TOOLS & SOLUTIONS

EKATURN Bohrstangensets

KATALOG

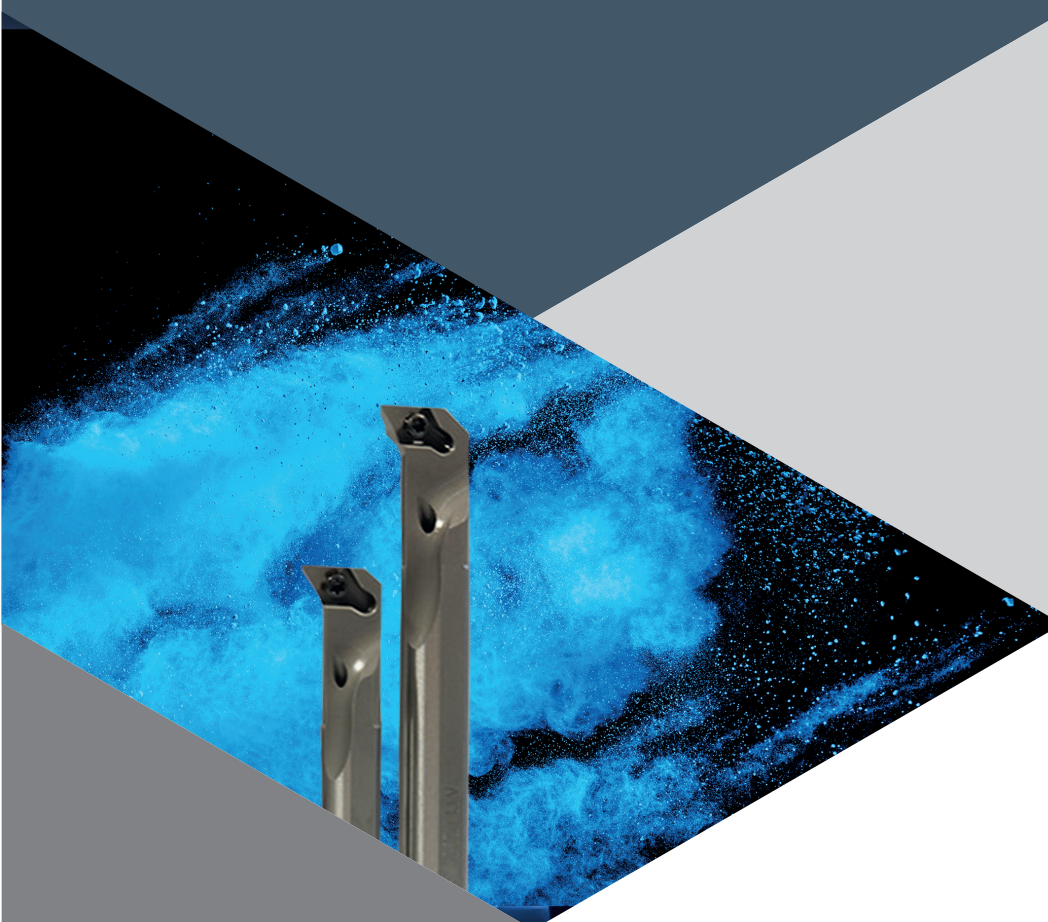

EKATURN ©

ekaKlingseisen
Werkzeuge & Maschinen

TOOLS & SOLUTIONS

EKA[Co]mmerce - Toolexperience auf neuem Niveau

Website - digitale Informationsplattform

Webshop - B2B-Einkaufsplattform mit vielen Features

EKA-App - mobile Version von Webshop und Website

Newsletter - digitale Informationsübermittlung

Website-Chat - Echtzeit-Interaktion mit Experten

EKA-Toolbox - technische Kalkulationen und Berechnungen

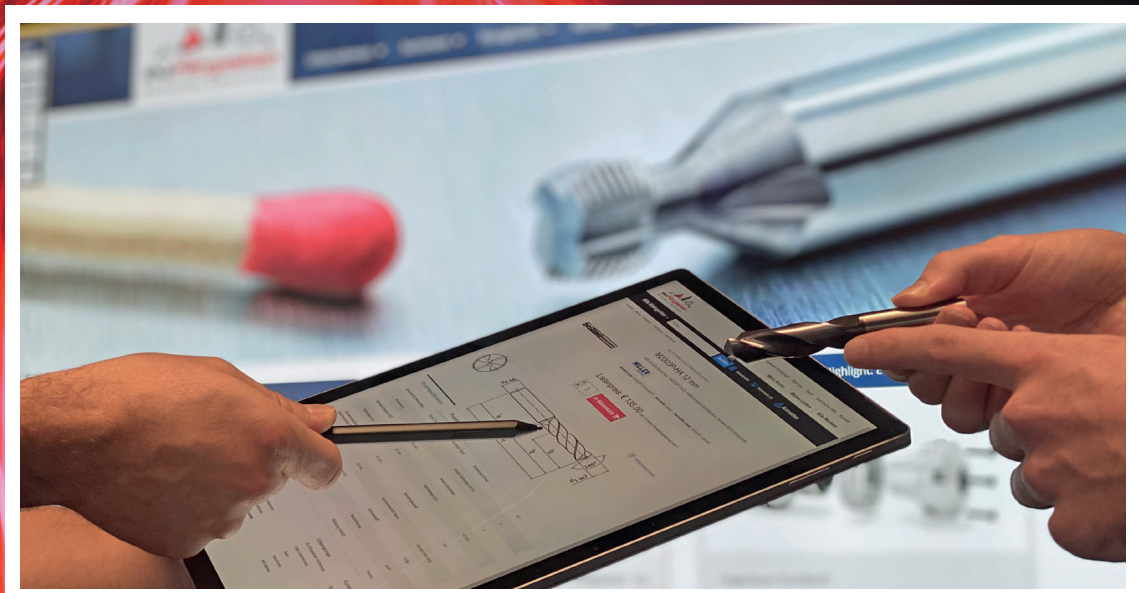

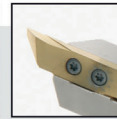

: Inhaltsverzeichnis

Bohrstangen aus Stahl mit Innenkühlung	2
SET A SCLCR 06	2
SET A SCLCL 06	2
SET A SDUCR 07	3
SET A SDUCL 07	3
Bohrstangen aus Stahl ohne Innenkühlung	4
SET S SCLCR 06	4
SET S SCLCL 06	4
SET S SDUCR 07	5
SET S SDUCL 07	5
Bohrstangen aus VHM mit Innenkühlung	6
SET E SCLCR 06	6
SET E SCLCL 06	6
SET E SDUCR 07	7
SET E SDUCL 07	7
Weitere Produkte	8
Wendepaltenhalter für Aussenbearbeitung mit Innenkühlung	8

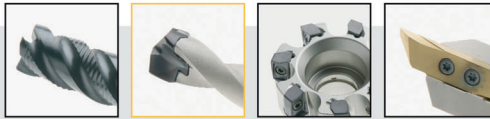

Bohrstangen aus Stahl mit Innenkühlung: SET A SCLCR 06

Stahl Bohrstangensatz mit Innenkühlung
 Inhalt: 4 Bohrstangen Dm. 8, 10, 12, 16
 Ausführung rechts
 für CC.. 0602.. - Wendeplatte

EKATURN ©



PREIS 134,-- €

Bestellbezeichnung SET A SCLCR 06

WGR 131200

Inhalt	d	d1	l1	l2	f	Dmin	Platte	Schraube	Schlüssel
A0608H SCLCR 06	8	6	100	21,5	4	8	CC.. 0602..	VT25B	BT08
A0810J SCLCR 06	10	8	110	27	6	11	CC.. 0602..	VT25B	BT08
A1012K SCLCR 06	12	10	125	32,5	7	13	CC-- 0602..	VT25B	BT08
A1216M SCLCR 06	16	12	150	42	9	16	CC-- 0602..	VT25B	BT08

Bohrstangen aus Stahl mit Innenkühlung: SET A SCLCL 06

Stahl Bohrstangensatz mit Innenkühlung
 Inhalt: 4 Bohrstangen Dm. 8, 10, 12, 16
 Ausführung links
 für CC.. 0602.. - Wendeplatte

EKATURN ©



PREIS 134,-- €

Bestellbezeichnung SET A SCLCL 06

WGR 131200

Inhalt	d	d1	l1	l2	f	Dmin	Platte	Schraube	Schlüssel
A0608H SCLCL 06	8	6	100	21,5	4	8	CC.. 0602..	VT25B	BT08
A0810J SCLCL 06	10	8	110	27	6	11	CC.. 0602..	VT25B	BT08
A1012K SCLCL 06	12	10	125	32,5	7	13	CC-- 0602..	VT25B	BT08
A1216M SCLCL 06	16	12	150	42	9	16	CC-- 0602..	VT25B	BT08

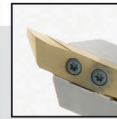

Bohrstangen aus Stahl mit Innenkühlung: SET A SDUCR 07

Stahl Bohrstangensatz mit Innenkühlung
 Inhalt: 3 Bohrstangen Dm. 10, 12, 16
 Ausführung rechts
 für DC.. 0702.. - Wendeplatte

EKATURN ©



PREIS 140,-- €

Bestellbezeichnung SET A SDUCR 07

WGR 131200

Inhalt	d	l1	l2	f	Dmin	Platte	Schraube	Schlüssel
A0810H SDUCR 07	10	100	22	5	12,5	DC.. 0702..	VT25B	BT08
A1012K SDUCR 07	12	125	28	5	15,5	DC.. 0702..	VT25B	BT08
A1216M SDUCR 07	16	150	36	5	19,5	DC.. 0702..	VT25B	BT08

Bohrstangen aus Stahl mit Innenkühlung: SET A SDUCL 07

Stahl Bohrstangensatz mit Innenkühlung
 Inhalt: 3 Bohrstangen Dm. 10, 12, 16
 Ausführung links
 für DC.. 0702.. - Wendeplatte

EKATURN ©



PREIS 140,-- €

Bestellbezeichnung SET A SDUCL 07

WGR 131200

Inhalt	d	l1	l2	f	Dmin	Platte	Schraube	Schlüssel
A0810H SDUCL 07	10	100	22	5	12,5	DC.. 0702..	VT25B	BT08
A1012K SDUCL 07	12	125	28	5	15,5	DC.. 0702..	VT25B	BT08
A1216M SDUCL 07	16	150	36	5	19,5	DC.. 0702..	VT25B	BT08



Bohrstangen aus Stahl ohne Innenkühlung: SET S SCLCR 06

Stahl Bohrstangensatz ohne Innenkühlung
 Inhalt: 4 Bohrstangen Dm. 8, 10, 12, 16
 Ausführung rechts
 für CC.. 0602.. - Wendeplatte

EKATURN ©



PREIS 115,-- €

Bestellbezeichnung SET S SCLCR 06

WGR 131200

Inhalt	d	d1	l1	l2	f	Dmin	Platte	Schraube	Schlüssel
S0608H SCLCR 06	8	6	100	25	4	8,5	CC.. 0602..	VT25B	BT08
S0810J SCLCR 06	10	8	110	32	6	12	CC.. 0602..	VT25B	BT08
S1012K SCLCR 06	12	10	125	38	7	14	CC-- 0602..	VT25B	BT08
S1216M SCLCR 06	16	12	150	50	9	18	CC-- 0602..	VT25B	BT08

Bohrstangen aus Stahl ohne Innenkühlung: SET S SCLCL 06

Stahl Bohrstangensatz ohne Innenkühlung
 Inhalt: 4 Bohrstangen Dm. 8, 10, 12, 16
 Ausführung links
 für CC.. 0602.. - Wendeplatte

EKATURN ©



PREIS 115,-- €

Bestellbezeichnung SET S SCLCL 06

WGR 131200

Inhalt	d	d1	l1	l2	f	Dmin	Platte	Schraube	Schlüssel
S0608H SCLCL 06	8	6	100	25	4	8,5	CC.. 0602..	VT25B	BT08
S0810J SCLCL 06	10	8	110	32	6	12	CC.. 0602..	VT25B	BT08
S1012K SCLCL 06	12	10	125	38	7	14	CC-- 0602..	VT25B	BT08
S1216M SCLCL 06	16	12	150	50	9	18	CC-- 0602..	VT25B	BT08

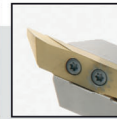

Bohrstangen aus Stahl ohne Innenkühlung: SET S SDUCR 07

Stahl Bohrstangensatz ohne Innenkühlung
 Inhalt: 3 Bohrstangen Dm. 10, 12, 16
 Ausführung rechts
 für DC.. 0702.. - Wendeplatte

EKATURN ©



PREIS 115,-- €

Bestellbezeichnung SET S SDUCR 07

WGR 131200

Inhalt	d	l1	l2	f	Dmin	Platte	Schraube	Schlüssel
S0810H SDUCR 07	10	100	22	5	12,5	DC.. 0702..	VT25B	BT08
S1012K SDUCR 07	12	125	28	5	15,5	DC.. 0702..	VT25B	BT08
S1216M SDUCR 07	16	150	36	5	19,5	DC.. 0702..	VT25B	BT08

Bohrstangen aus Stahl ohne Innenkühlung: SET S SDUCL 07

Stahl Bohrstangensatz ohne Innenkühlung
 Inhalt: 3 Bohrstangen Dm. 10, 12, 16
 Ausführung links
 für DC.. 0702.. - Wendeplatte

EKATURN ©



PREIS 115,-- €

Bestellbezeichnung SET S SDUCL 07

WGR 131200

Inhalt	d	l1	l2	f	Dmin	Platte	Schraube	Schlüssel
S0810H SDUCL 07	10	100	22	5	12,5	DC.. 0702..	VT25B	BT08
S1012K SDUCL 07	12	125	28	5	15,5	DC.. 0702..	VT25B	BT08
S1216M SDUCL 07	16	150	36	5	19,5	DC.. 0702..	VT25B	BT08

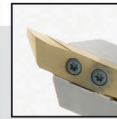

Bohrstangen aus VHM mit Innenkühlung: SET E SCLCR 06

VHM Bohrstangensatz mit Innenkühlung
 Inhalt: 3 Bohrstangen Dm. 8, 10, 12
 Ausführung rechts
 für CC.. 0602.. - Wendeplatte

EKATURN ©



PREIS 269,-- €

Bestellbezeichnung SET E SCLCR 06

WGR 131200

Inhalt	d	l1	l2	f	Dmin	Platte	Schraube	Schlüssel
E08K SCLCR 06	8	125	10	5	10	CC.. 0602..	VT25B	BT08
E10K SCLCR 06	10	125	10	6	12	CC.. 0602..	VT25B	BT08
E12M SCLCR 06	12	150	10	7	14	CC.. 0602..	VT25B	BT08

Bohrstangen aus VHM mit Innenkühlung: SET E SCLCL 06

VHM Bohrstangensatz mit Innenkühlung
 Inhalt: 3 Bohrstangen Dm. 8, 10, 12
 Ausführung links
 für CC.. 0602.. - Wendeplatte

EKATURN ©



PREIS 269,-- €

Bestellbezeichnung SET E SCLCL 06

WGR 131200

Inhalt	d	l1	l2	f	Dmin	Platte	Schraube	Schlüssel
E08K SCLCL 06	8	125	10	5	10	CC.. 0602..	VT25B	BT08
E10K SCLCL 06	10	125	10	6	12	CC.. 0602..	VT25B	BT08
E12M SCLCL 06	12	150	10	7	14	CC.. 0602..	VT25B	BT08

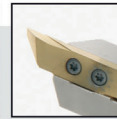

Bohrstangen aus VHM mit Innenkühlung: SET E SDUCR 07

VHM Bohrstangensatz mit Innenkühlung
bestehend aus 2 Bohrstangen Drm. 10, 12
Ausführung rechts
für DC.. 0702.. - Wendeplatte

EKATURN ©



PREIS 255,-- €

Bestellbezeichnung SET E SDUCR 07

WGR 131200

Inhalt	d	l1	l2	f	Dmin	Platte	Schraube	Schlüssel
E10K SDUCR 07	10	125	10	7,5	13,5	DC.. 0702..	VT25B	BT08
E12M SDUCR 07	12	150	12,5	7,5	15	DC.. 0702..	VT25B	BT08

Bohrstangen aus VHM mit Innenkühlung: SET E SDUCL 07

VHM Bohrstangensatz mit Innenkühlung
bestehend aus 2 Bohrstangen Drm. 10, 12
Ausführung links
für DC.. 0702.. - Wendeplatte

EKATURN ©



PREIS 255,-- €

Bestellbezeichnung SET E SDUCL 07

WGR 131200

Inhalt	d	l1	l2	f	Dmin	Platte	Schraube	Schlüssel
E10K SDUCL 07	10	125	10	7,5	13,5	DC.. 0702..	VT25B	BT08
E12M SDUCL 07	12	150	12,5	7,5	15	DC.. 0702..	VT25B	BT08

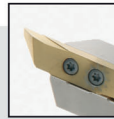

Weitere Produkte: Wendepplattenhalter für Aussenbearbeitung mit Innenkühlung

Wir liefern eine große Auswahl an innengekühlten Haltern für die Aussenbearbeitung für Langdrehmaschinen und Kurzdrehmaschinen.

Bitte fragen Sie bei uns an!

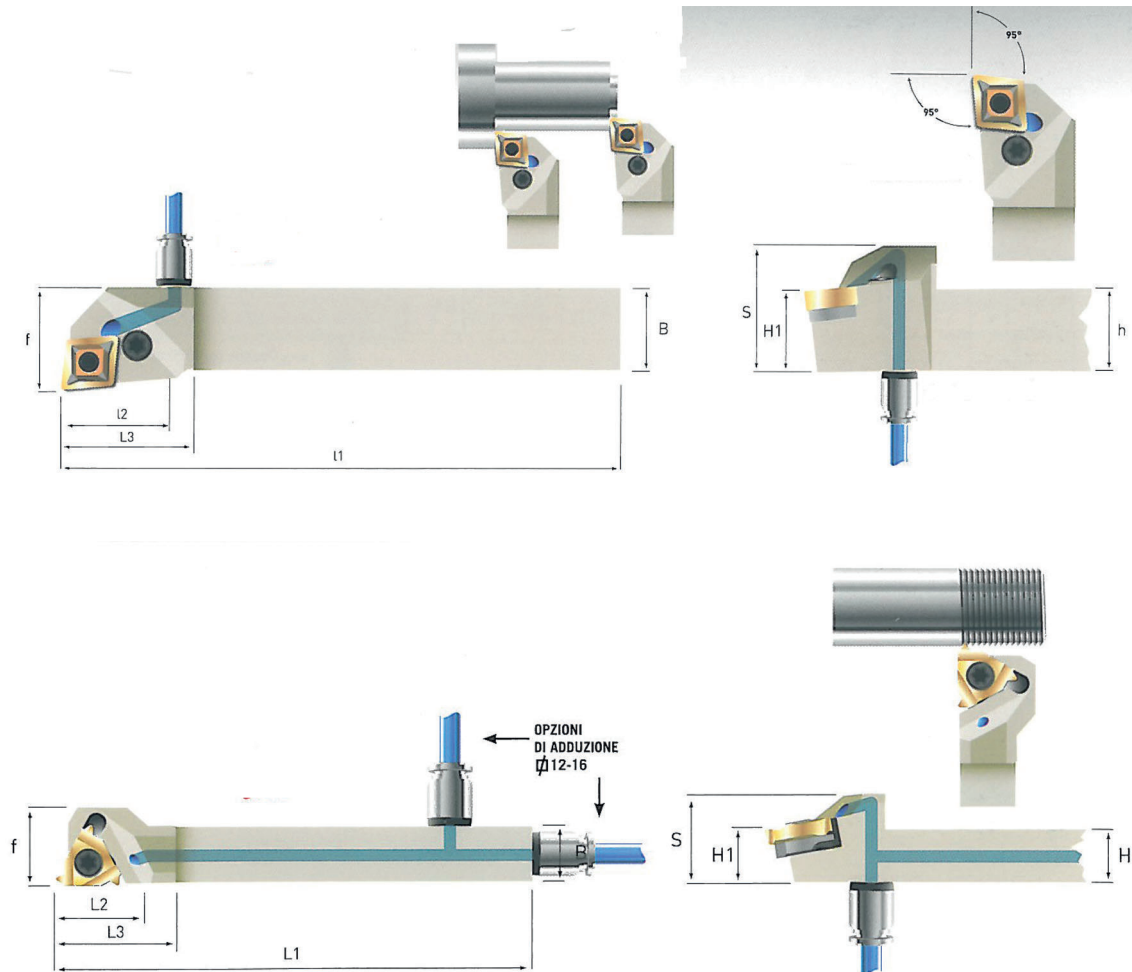

TOOLS & SOLUTIONS

IMMER DAS PASSENDE WERKZEUG

„Gibt es nicht, gibt's bei uns nicht!“. Sie suchen ein Werkzeug für Ihre spezielle Anforderung – wir haben mit Sicherheit das Passende für Sie! Auf 500 Quadratmeter Fläche halten wir neben 38.000 Lagerartikeln noch weitere 800.000 EDV-geführte Systemartikel bereit. Wo sonst treffen Sie auf ein derart breit gefächertes Werkzeugsortiment?

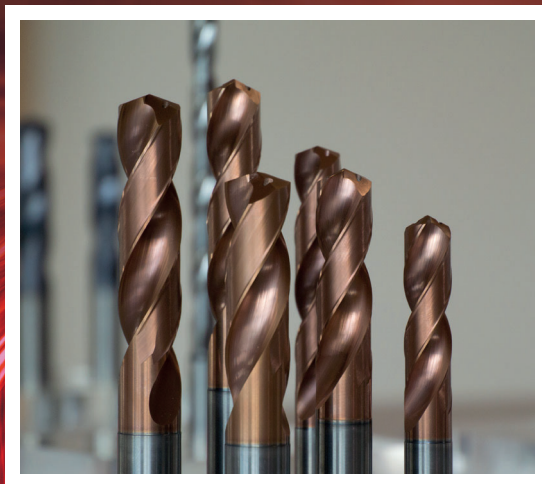

www.klingseisen.de

Kontaktieren Sie

[unser Team:](#)



Brunnenstraße 2 · 78554 Aldingen

Tel. +49 (0)7424 98192-0 · Fax +49 (0)7424 84601 · info@klingseisen.de