

Kat.08

SLOKY[®]

Smart Torque
überall einsetzbar



Drehmoment Werkzeug und Schraubendreher

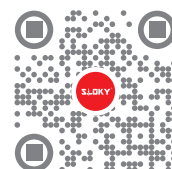

Unbegrenzte Anwendungsmöglichkeiten

Das SLOKY®-Drehmomentwerkzeug kann an einen gewünschten Drehmomentwert oder verschiedene Formen angepasst werden, um für den Benutzer eine genaue Befestigung zu gewährleisten. Mit der einfachen Anpassung sichern Sie sich immer Ihre Produktqualität!



Werkzeughalter & Schneidwerkzeug

Der SLOKY® Drehmomentschraubendreher ermöglicht es jedem Anwender, das für seine Schrauben richtige Drehmoment, mit einer sicheren und wiederholbar genauen Befestigung zu sichern. Richtiges Spannen und Lösen der Systeme verbessert die Genauigkeit und Qualität Ihrer Produkte.



Drehmomentbereich : 0,1 ~ 18,0 Nm

Smart Torque überall einsetzbar

Features :

- Optimales anziehen der Schraube gewährleistet
- "Klick" Geräusch
- Hohe Drehmoment-Genauigkeit
- Farbidentifikation
- Patentierte

Spezifikation :

- Drehmoment Bereich : 0,1 ~ 18,0 Nm
- Antrieb und Anschluss können nach Kundenwunsch gefertigt werden



Elektronische Geräte

Die Wahl des passenden, voreingestellten Drehmomentsystems optimiert Ihre Produktion und Qualität. Es reduziert zudem Ihre Produktionsausfälle.



Drehmomentbereich : 0,1 ~ 6,0 Nm

Konstruktion

Der SLOKY® Drehmomentschraubendreher ermöglicht jedem Benutzer, das für ihn richtige Drehmoment zu finden. Für Ihre verschiedenen Befestigungen und Anwendungen haben wir das passende System parat. Schnell & einfach!



Drehmomentbereich : 0,6 ~ 18,0 Nm

Mikro-Technologie

Die Spezifikation der Drehmomentbereiche in der Mikrotechnik wurde sorgfältigst von uns erstellt. Überzeugen Sie sich selbst! Es optimiert Ihre Montage und Anwendungen mit kleinem Drehmoment wie z.B. : Uhren, Brillen, Schmuck und ähnliches.

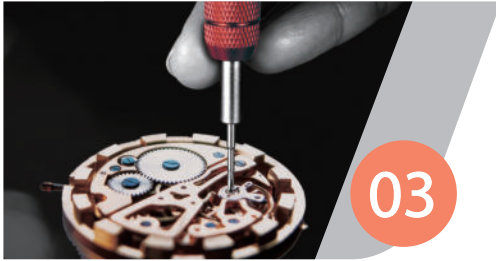

Drehmomentbereich : 0,8 cNm ~ 6,0 Nm

Medizinische Anwendungsbereiche

Ob Sie Knochen verschrauben, Implantate oder Prothesen setzen müssen, die Medizintechnik verlangt eine hochwertige Qualität in jedem Anwendungsbereich. Durch unsere präzise Drehmomentregelung, welche unsere Marke SLOKY® bereits im Namen widerspiegelt, sind wir auch hier Ihre richtige Wahl für hochwertige Produkte.

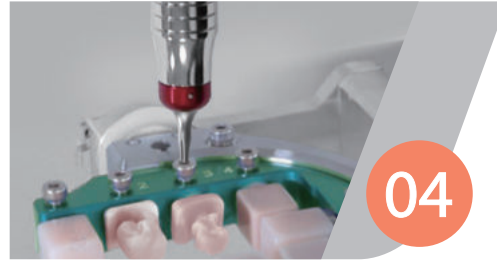

Drehmomentbereich : 0,1 ~ 6,0 Nm



Kein Überdrehen und zu festes Anziehen. Drehmoment bleibt derselbe Wert, sobald das geforderte Drehmoment erreicht ist. Keine Zunahme, kein Rückgang des Drehmoments.



Ein „Klick“ - Geräusch, wenn das geforderte Drehmoment erreicht wurde.



Reversibles System. 30 % höheres Drehmoment zum Lösen.



Befestigen und Lösen mit demselben System, es sind keine Änderungen erforderlich.

Sportbereich

Immer mehr moderne Sportgeräte bestehen aus leichten Komponenten, die mit Schrauben ausgerüstet sind. Dabei wird eine spezifische Spannung und ein bestimmtes Anziehen der Schraube benötigt. Wir helfen Ihnen eine kompatible Lösung für Ihre individuellen Anwendungen zu finden.



Drehmomentbereich : 0,1 ~ 18,0 Nm

Befestigungselemente & Hardware

Nur das exakte Drehmoment garantiert eine sichere Befestigung, sowie ein schnelles und leichtes Lösen. Das SLOKY® Drehmomentwerkzeug hat ein reversibles System, welches verwendet wird, um mit dem gleichen Schraubendreher sowohl das Anziehen, als auch das Lösen der Schraube zu managen.



Drehmomentbereich : 0,1 ~ 18,0 Nm



Select Nm

S



Length of Bit

L



Ok to go

O



Keep tightening

K



Yes it's done

Y



Über uns

“SLOKY[®]” stammt aus der Bedeutung von “SOLO KEY”.

Er wird definiert als Position des Adapters in einem Drehmoment-Schraubendreher-System, sozusagen als Solo-Werkzeug.

Der Adapter arbeitet als ein "Solist", mit der einzigartigen Besonderheit das ganze Produktsysteme entstehen können.

Der Drehmomentwert ist im Adapter voreingestellt; im Einklang mit verschiedenen Bits und Griffen wird es zu einem Drehmoment-Schraubendreher, der zum Festziehen oder Lösen der Schraube zuständig ist.

Der SLOKY-Drehmoment-Schraubendreher ist ein berechenbares und organisierendes Werkzeug.

Entwickelt für den industriellen Bereich, mit dem großen Vorteil des "nicht-überdrehens".

Es verhindert Beschädigungen an der Schraube und des Werkzeugs. Zusätzlich bietet es die Funktion der austauschbaren, farblich markierten Bits in unterschiedlichen Formen und Abmessungen.

Smart Torque überall einsetzbar

Adapter nach Kundenwünschen

Praktikabel

- Beim Erreichen des voreingestellten Drehmomentes ist ein "Klick" Geräusch zu vernehmen. Auch bei weiterem Drehen des Adapters, wird das Drehmoment an der Schraube nicht erhöht.
- Das reversibel einsetzbare System macht einen 2. Schlüssel zum Lösen unnötig.
- Beim Lösen der Schraube findet durch die blockierte Kernwelle kein Auslösen des Drehmomentes statt.
- Schnelles Befestigen oder Lösen der Schrauben.
- Der Adapter wurde nach DIN EN ISO 6789 getestet.
- Verschieden voreingestellte Drehmomente sind auf Anfrage erhältlich.



Auswechselbar

- Nicht nur die Biteinsätze, sondern auch die Adapter sind austauschbar.
- Leicht und präzise. Der ideale und ökonomische Drehmoment-Schraubendreher.
- Eines der kompaktesten Werkzeuge, die es auf dem Markt gibt.
- Sämtliche Komponenten sind miteinander kombinierbar und austauschbar.
- Sehr geringe Kosten im Vergleich zu anderen Systemen.
- Ergonomisch raffiniertes Design.
- Farberkennung.

Organisiert

- Lieferung von anhaltend höchster Qualität für SLOKY Produkte und Dienstleistungen, um den Kunden zufrieden zu stellen.
- Erfüllung von Anforderungen des Kunden durch professionelle Technik.

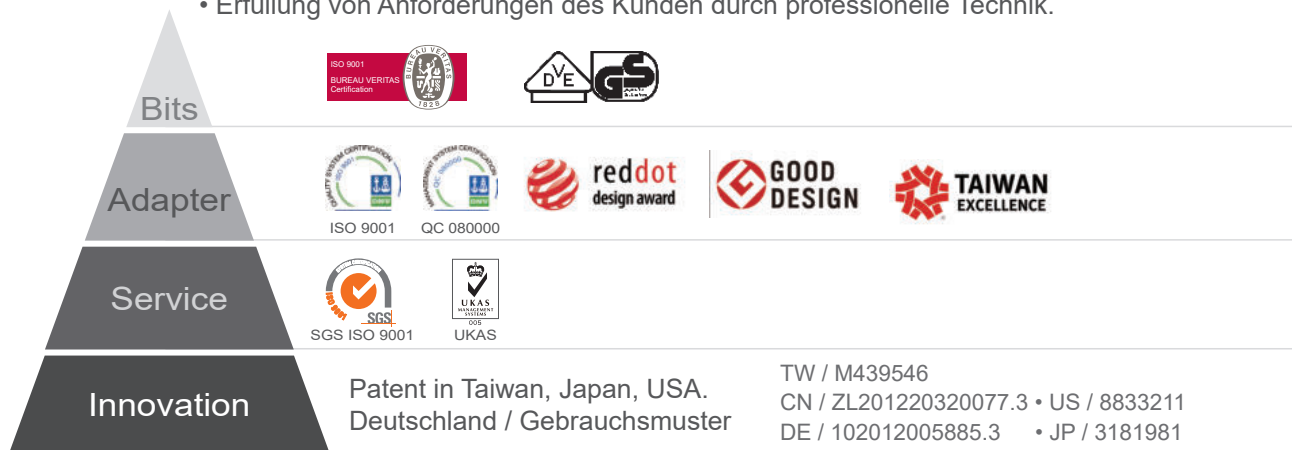

Wechselsystem



Schritt 1

Drehmoment Adapter

Auswählen des benötigten Drehmoments für die Anwendung



Schritt 2

Griffe

Wahl des am besten geeigneten Griffs



Schritt 3

Bits

Wählen Sie Ihre passende Bitlänge aus

Grenzenlose Anwendungen in allen Bereichen.

Ein System mit 3 Griffen, 12 Drehmomenten, TX/IP/HEX Arten und Längen von 25/50/75mm Bits ergeben ein System mit 324 Kombinationen!

Nicht nur die Bits und der Griff, sondern auch die Drehmomente sind austauschbar!

Speziell zusammengesetzte Sets mit individuellen Designs für jeden Aufgabenbereich gedacht und zur Lösung Ihrer spezifischen Anwendungen.

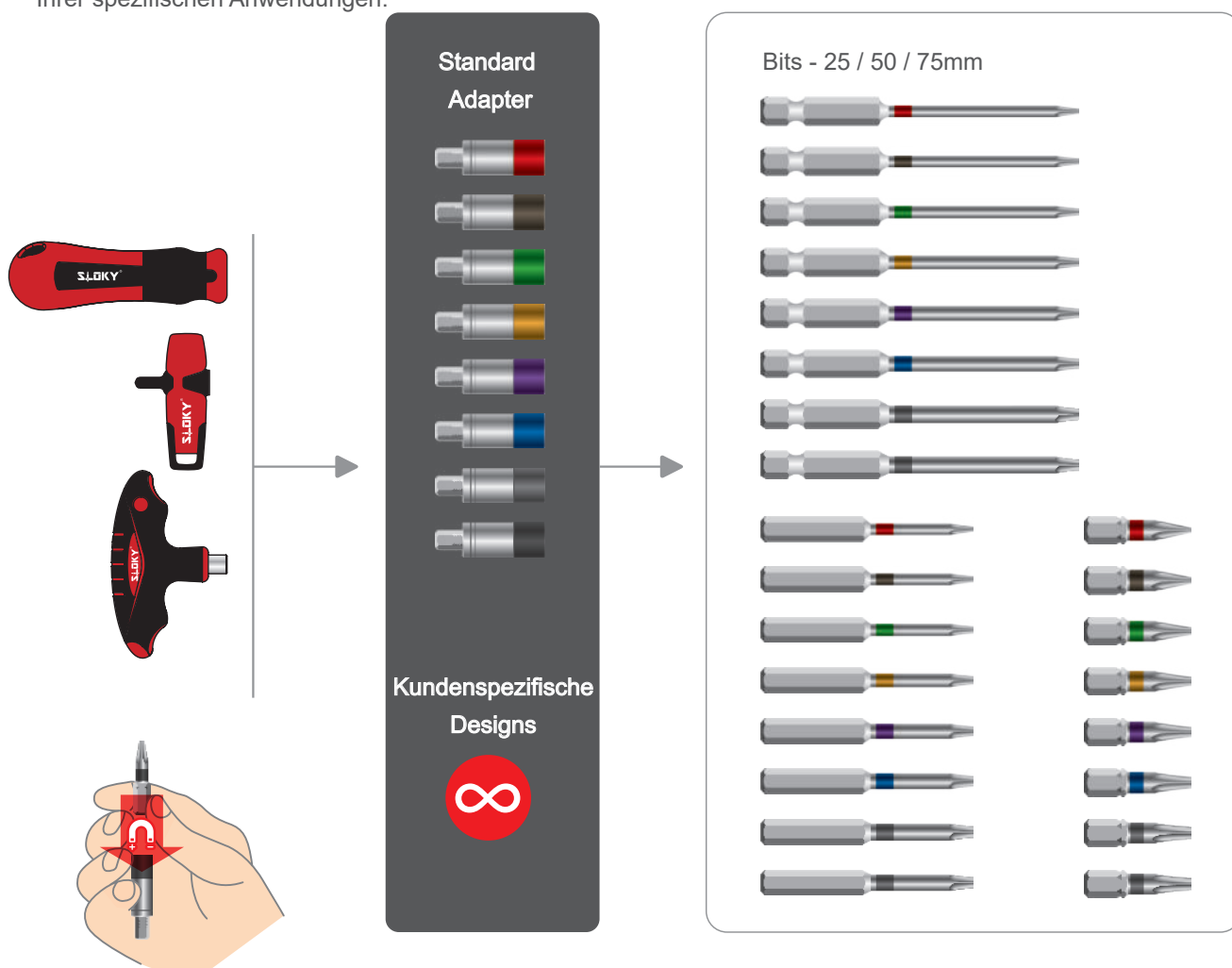





















Einfache Bedienung





Alle Adapter sind mit Magneten ausgestattet. Die Bits werden manuell eingesetzt und sind durch die Magnethaltekraft in den Adaptern gesichert.

















Inhalt

		Seite
Adapter	 Standard Ausführung  0.6 ~ 5.7 Nm 08	08
	Schmale Ausführung  0.1 ~ 0.7 Nm 08	08
	Extend Drehmoment Adapter  6.0 ~ 18.0 Nm 09	09
	Mini Drehmoment Adapter  10 ~ 70 cNm 10	10
	E6.3 Schnellwechselsystem  2.0 ~ 5.0 Nm 11	11
	5in1 Multi-Torque Adapter  2 / 3 / 4 / 5 / 6 Nm 11	11
	Anfrage Sonderadapter _____ 12	12

Griffe	 Universal-Handgriff    13	13
	Schraubendreher-Handgriff    13	13
	T-Handgriff    13	13
	Mini-Handgriff    13	13

Bits	 TORX®  _____ 16	16
	TORX PLUS®  _____ 17	17
	SECHSKANT  _____ 18	18

Sets	 Pro Station 19   19	19
	Togo Kit 20   20	20
	Werkbankstation 21   21	21
	Single Set 22   22	22
	Single Set 22   22	22
	Smart Kit 22   22	22

Info's	 Zubehör / Benutzerhandbuch / Digitale Medien _____ 24	24
--------	---	----

Adapter

✓ Entsprechend
DIN EN ISO 6789

Das "Klick"-Geräusch ertönt beim geforderten Drehmoment, welches für bis zu 20.000 Anwendungen garantiert ist.



Reversibles System.
30 % höheres Drehmoment zum Lösen.



Prinzip

Der "nicht-überdrehbare" Adapter funktioniert durch die Rückschlagsicherung der Ratsche - Drehmoment in der Buchsenhülse.

Das System besteht zusätzlich aus einer Hohlwelle und einem Dämpfungszylinder. Die Kernwelle der Hohlwelle ist in der Lage, die mobile Ratsche zu bewegen.

Der Dämpfungszylinder hat einen Schlitz, damit die Abstandshülse auf der Kernwelle gleiten kann. Wenn das aufgebrachte Drehmoment den voreingestellten Drehmoment übersteigt, wird die Kernwelle untätig.

Das bedeutet, wenn die Drehmomentanforderung erreicht ist, wird die kontinuierliche Spannung nicht mehr erhöht, so auch nicht auf die anzuziehende Schraube.

- Verschiedenste Größen und Formen der Verbindungspunkte sind auf Anfrage erhältlich.
- Drehmomentbereich von 0,1 Nm ~ 18,0 Nm.



benutzer
Schraubenkopf
ohne Drehmoment



benutzer
Schraubenkopf
mit Drehmoment

Drehmoment Adapter Standard Ausführung

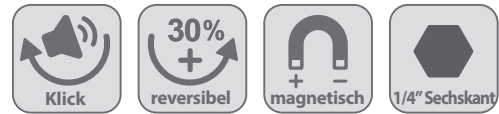

- Erstellen Sie Ihr eigenes Set, bestehend aus Standard Adaptern.
- Sonder Nm oder Sondertoleranzen wie $\pm 6\%$ sind auf Anfrage möglich. (siehe Seite 12)
- Toleranz : $\pm 10\%$.

Artikelnummer	0-TPK12-EX
Gewicht	370g
Mindestbestellmenge	3 Sets

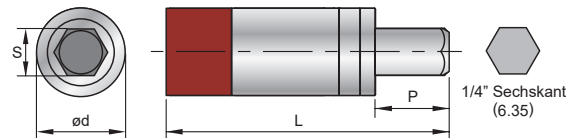

Torque Adapter (A) Ø12 mm

- Mit * markierte Positionen sind nicht auf Lager. Mindestbestellmenge beträgt 10 Verpackungseinheiten.

Artikelnummer	Nm	KgfcM	In-lb	S (mm)	Ød (mm)	L (mm)	P (mm)	Menge	Gewicht	Verpackung
0-TPK-A06-0.6	0.6	6.1	5.3	DIN 3126 1/4" Sechskant (6.35mm)	12	38.3	10	3 Stück	80g	
0-TPK-A07-0.9	0.9	9.2	8.0							
0-TPK-A08-1.2	1.2	12.0	10.6							
0-TPK-A08-2.0	2.0	20.4	17.7							
0-TPK-A09-1.4	1.4	14.0	12.4							
0-TPK-A09-2.0	2.0	20.4	17.7							
0-TPK-A10-2.0	2.0	20.4	17.7							
0-TPK-A15-3.0	3.0	30.6	26.6							
0-TPK-A20-5.0	5.0	51.0	44.3							
0-TPK-A20-5.5	5.5	56.1	48.7							
0-TPK-A25-5.5	5.5	56.1	48.7	DIN 3126 1/4" Sechskant (6.35mm)	12	38.3	10	3 Stück	80g	
* 0-TPK-A00-1.0	1.0	10.2	8.8							
* 0-TPK-A00-1.5	1.5	15.3	13.3							
* 0-TPK-A00-2.2	2.2	22.4	19.5							
0-TPK-A00-2.5	2.5	25.5	22.1							
* 0-TPK-A00-3.5	3.5	35.7	31.0							
0-TPK-A00-3.8	3.8	38.7	33.6							
0-TPK-A00-4.0	4.0	40.8	35.4							
0-TPK-A00-4.5	4.5	45.9	39.8							
0-TPK-A00-5.7	5.7	58.0	50.4							

Drehmomentadapter Schmale Ausführung

(STA) Ø10 mm

- Mit * markierte Positionen sind nicht auf Lager. Mindestbestellmenge beträgt 10 Verpackungseinheiten.

Artikelnummer	Nm	KgfcM	In-lb	S (mm)	Ød (mm)	L (mm)	P (mm)	Menge	Gewicht	Verpackung
* 0-TPK-STA-0.1	0.1	1.0	0.9	DIN 3126 1/4" Sechskant (6.35mm)	10	34.5	10	3 Stück	60g	
0-TPK-STA-0.2	0.2	2.0	1.8							
0-TPK-STA-0.3	0.3	3.1	2.7							
0-TPK-STA-0.4	0.4	4.1	3.5							
0-TPK-STA-0.5	0.5	5.1	4.4							
* 0-TPK-STA-0.6	0.6	6.1	5.3							
* 0-TPK-STA-0.7	0.7	7.1	6.2							

Adapter

Extend Drehmoment Adapter

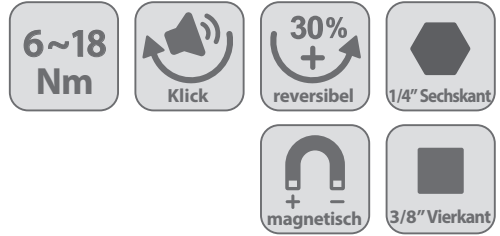

- Drehmomentbereich : 6 - 18Nm.
- Verschiedene Typen von Anschlüssen.
- Mit * markierte Positionen sind nicht auf Lager
- Mindestbestellmenge beträgt 30 Stück.
- Toleranz : ±10%.

ETA

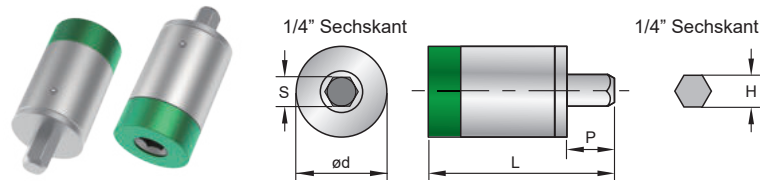

Artikelnummer	Nm	KgfcM	In-lb	Antriebsseite S (mm)	Ød (mm)	L (mm)	P (mm)	Verbindungsseite H (mm)	Menge	Gewicht
0-TPK-ETA-6.0	6.0	61.1	53.1	DIN 3126 1/4" Sechskant	20	43.5	10	DIN 3126 1/4" Sechskant	1 Stück	80g
* 0-TPK-ETA-6.5	6.5	66.2	57.5							
* 0-TPK-ETA-7.0	7.0	71.3	62.0							
0-TPK-ETA-8.0	8.0	81.5	70.8							
0-TPK-ETA-10.0	10.0	101.9	88.5							

ETB

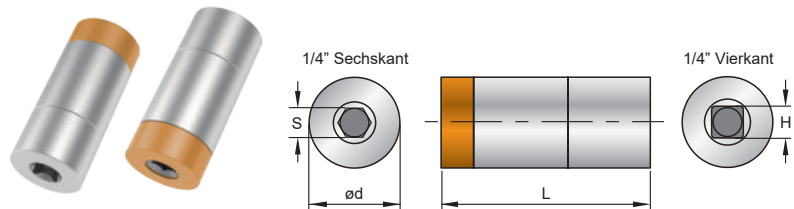

Artikelnummer	Nm	KgfcM	In-lb	Antriebsseite S (mm)	Ød (mm)	L (mm)	P (mm)	Verbindungsseite H (mm)	Menge	Gewicht
0-TPK-ETB-8.0	8.0	81.5	70.8	DIN 3126 1/4" Sechskant	20	44.5	--	DIN 3120 1/4" Vierkant	1 Stück	100g
0-TPK-ETB-10.0	10.0	101.9	88.5							
0-TPK-ETB-12.0	12.0	122.3	106.2							
* 0-TPK-ETB-15.0	15.0	152.9	132.8							
* 0-TPK-ETB-18.0	18.0	183.4	159.3							

ETC

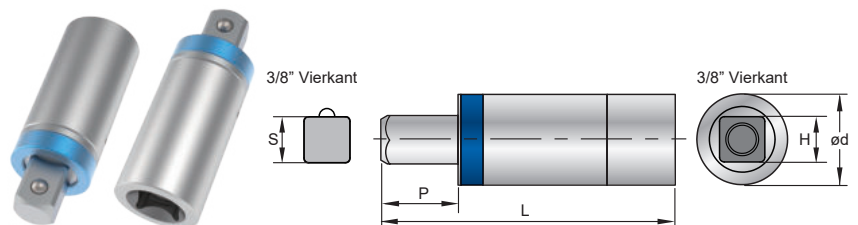

Artikelnummer	Nm	KgfcM	In-lb	Antriebsseite S (mm)	Ød (mm)	L (mm)	P (mm)	Verbindungsseite H (mm)	Menge	Gewicht
0-TPK-ETC-8.0	8.0	81.5	70.8	DIN 3122/ DIN 3123 3/8" Vierkant	20	53.0	12	DIN 3120 3/8" Vierkant	1 Stück	90g
0-TPK-ETC-10.0	10.0	101.9	88.5							
0-TPK-ETC-12.0	12.0	122.3	106.2							
* 0-TPK-ETC-15.0	15.0	152.9	132.8							
* 0-TPK-ETC-18.0	18.0	183.4	159.3							

Mini Drehmoment Adapter

- Drehmomentbereich : 10 - 70cNm.
- Der Adapterdurchmesser beträgt nur 8mm.
- Toleranz : ±10%.



Eine Komplettlösung für Anwendungen an

- Feinschneidwerkzeugen
- Kommunikationsgeräten
- Unterhaltungselektronik
- Dronen
- Smart Phones
- Leiterplatten
- Uhren

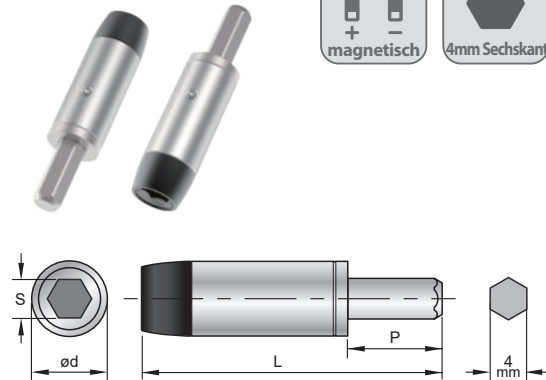

Artikelnummer	cNm	KgfcM	In-lb	S (mm)	Ød (mm)	L (mm)	P (mm)	Menge	Gewicht	Verpackung
0-TPK-MTA-0.1	10	1.0	0.9	4mm Sechskant	8	32	10	3 Stück	35g	
0-TPK-MTA-0.2	20	2.0	1.8							
0-TPK-MTA-0.3	30	3.1	2.7							
0-TPK-MTA-0.4	40	4.1	3.5							
0-TPK-MTA-0.5	50	5.1	4.4							
0-TPK-MTA-0.6	60	6.1	5.3							
0-TPK-MTA-0.7	70	7.1	6.2							

Mini Drehmoment Adapter Set

Artikelnummer	0-TPK-MTA-DEMO
Gewicht	200g
Mindestbestellmenge	3 Sets



Ergänzen Sie Ihren Schraubendreher zu einem Drehmomentwerkzeug

- Der SLOKY Mini-Adapter in extra schmaler Ausführung passt nahezu jedem 4mm-Griff und 4mm-Bit auf dem Markt.

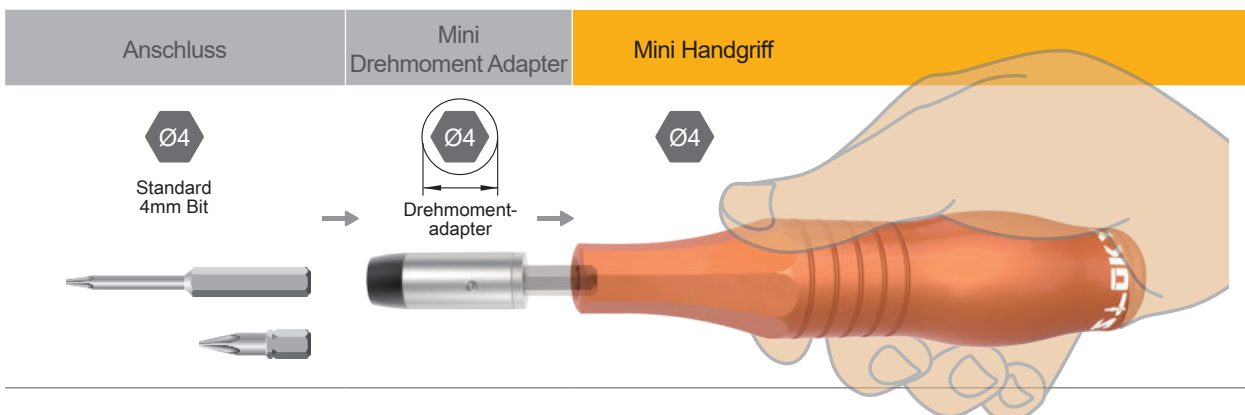

Mini Drehmomentadapter

E6.3 Schnellwechsel Drehmomentadapter



E6.3 Torque Adapter (PTEQ)

- Mit Schnellwechselsystem.
- Die maximale Drehzahl beträgt 250U/min.
- Sollte das max. Drehmoment der Maschine erreicht sein muss mit Hand nachgezogen werden, da nicht jede Maschine für höhere Drehmomente ausgelegt ist.
- Sonderdrehmomente auf Anfrage erhältlich. Die Mindestbestellmenge beträgt 300 Stück.
- Toleranz : $\pm 10\%$.

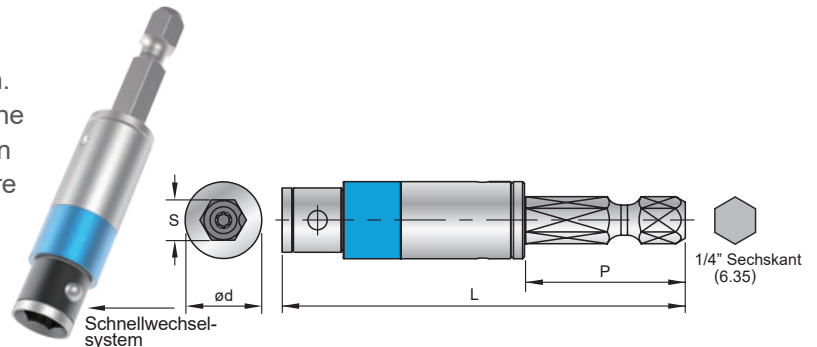

Artikelnummer	Nm	KgfcM	In-lb	S (mm)	Ød (mm)	L (mm)	P (mm)	Menge	Gewicht
0-TPK-PTEQ-6.3-2.0	2.0	20.4	17.7	DIN 3126 1/4" Sechskant	12	62.7	25	1 Stück	35g
0-TPK-PTEQ-6.3-3.0	3.0	30.6	26.6						
0-TPK-PTEQ-6.3-4.5	4.5	45.9	39.8						
0-TPK-PTEQ-6.3-5.0	5.0	51.0	44.3						

5in1 Adapter



2, 3, 4, 5, 6Nm

- Universell, 5 in 1 Drehmoment Adapter von 2Nm bis 6Nm.
- Definieren Sie den Drehmomentwert am Adapter visuell.
- Optimales anziehen der Schraube gewährleistet.
- Einfache Anwendung bei verschiedenen Anforderungen.
- Nicht zum lösen geeignet.

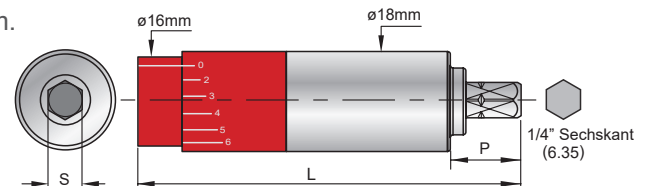

Artikelnummer	Nm	KgfcM	In-lb	S (mm)	Ød (mm)	L (mm)	P (mm)	Menge	Gewicht
0-TPK-5IN1-6.0	2.0	20.4	17.7	DIN 3126 1/4" Sechskant	18	68.8	10	1 Stück	105g
	3.0	30.6	26.6						
	4.0	40.8	35.4						
	5.0	51.0	44.3						
	6.0	61.1	53.1						

★ Andere Drehmomentbereiche auf Anfrage erhältlich, max. Drehmoment liegt bei 10Nm.

5in1 Drehmoment Adapter Set

Artikelnummer	0-TPK-5IN1-H03
Gewicht	220g



- Vergewissern Sie sich vor dem Gebrauch, dass sich das Werkzeug in der Einstellung auf „0“ befindet.
- Drehen Sie den Griff im Uhrzeigersinn, bis das erforderliche Drehmoment an der Skalierung erreicht ist.

Skalierung





Anfrage Sonderadapter

Bitte senden Sie Ihre Anfrage an:
info@prozerspannung.de

► Firma / Name

► Telefon / E-Mail

Adapter

Adapterdurchmesser	ØD mm	
	Drehmomentwert	Abb.
Ø 8mm Ø10mm	0,1 ~ 0,7 Nm	1 , 2
Ø12mm	0,6 ~ 6,0 Nm	3 , 4
Ø20mm	6,0 ~ 18,0 Nm	5 , 6 , 7
Spezifikation (Abb.)	<input type="checkbox"/> 1 <input type="checkbox"/> 2 <input type="checkbox"/> 3 <input type="checkbox"/> 4 <input type="checkbox"/> 5 <input type="checkbox"/> 6 <input type="checkbox"/> 7	
Benötigter Drehmoment	Nm	
Drehmoment Genauigkeit	<input type="checkbox"/> ±6% <input type="checkbox"/> ±10%	
L Gesamtlänge	mm	
Verbindungsseite		
DIN-ISO-Norm		
Typ	<input type="checkbox"/> C typ  <input type="checkbox"/> E typ  <input type="checkbox"/> sonstige	
H (Verbindungsseite)	<input type="checkbox"/> Außen liegend <input type="checkbox"/> Innen liegend <input type="checkbox"/> Sechskant <input type="checkbox"/> Vierkant	
Größe	_____ mm/zoll z.B. 1/4", 3/8", 1/2", ...	
P (Verbindungs-länge)	mm	
Antriebsseite		
DIN-ISO-Norm		
S (Antriebsseite)	<input type="checkbox"/> Außen liegend <input type="checkbox"/> Innen liegend <input type="checkbox"/> Sechskant <input type="checkbox"/> Vierkant	
Gesamtlänge	mm	
Größe	_____ mm/zoll z.B. 1/4", 3/8", 1/2", ...	
Schnellwechselsystem	<input type="checkbox"/> Ja <input type="checkbox"/> Nein	

1

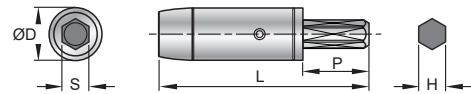

2

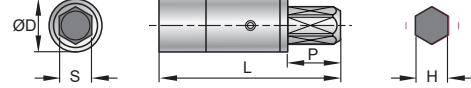

3

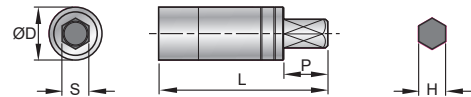

4

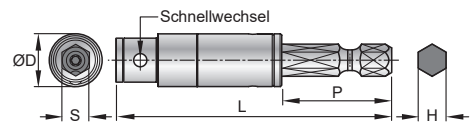

5

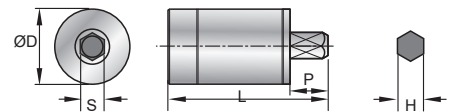

6

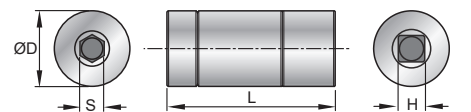

7

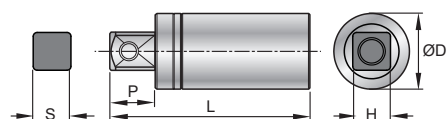

Griffe



✓ Ergonomisches Design des Handgriffes

Kennndaten

Wir bieten Ihnen **4** verschiedene Arten von Handgriffen. Durch die Weichzonen sind sie bequem zu halten und sehr flexibel. Einfaches Lösen und Festziehen, sogar in höheren Drehmomentbereichen. Das herausragende Design der SLOKY® Griffe passt sich perfekt an und verhindert Handverletzungen, wie Blasen und Schwielen.

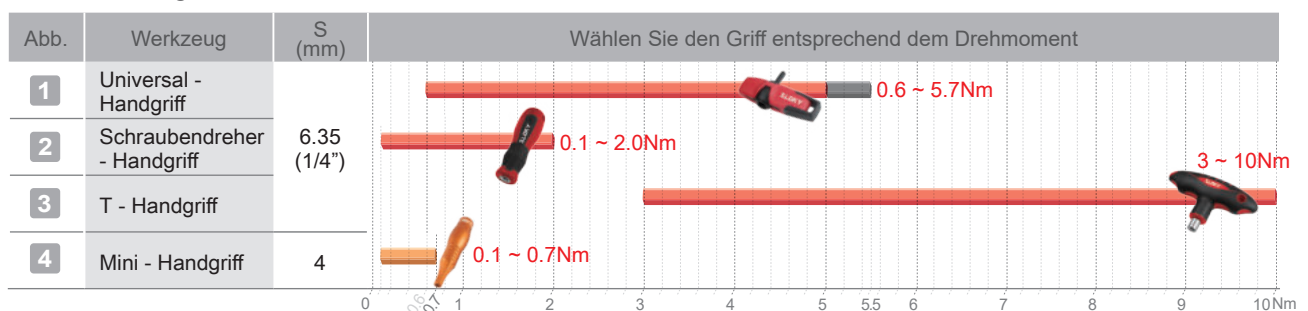



Universal - Handgriff

Kenndaten

- Universaltyp für das Halten auf unterschiedliche Arten.
- Mit großer Auflagefläche für Daumen und Zeigefinger zwecks Bedienerfreundlichkeit.
- Weitere Vorteile kennzeichnen das Design, sowie die leichte Handhabung.



Abb.	Artikelnummer	Drehmomentbereich	Farbe	S (mm)	L (mm)	H (mm)	Ød (mm)	Gewicht
1	0-TPK-H01-R	0.6 ~ 5.7Nm	Rot	6.35	37.5	70.7	5	25g
	0-TPK-H01-B		Blau	(1/4")				

Schraubendreher - Handgriff

Kenndaten

- Schmale Ausführung für bequemes Halten, sowie genaues und effizientes Lösen und Festziehen von kleinen Schrauben.

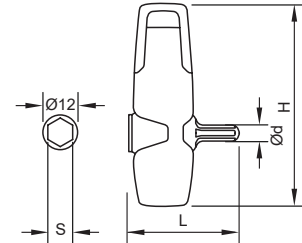

Abb.	Artikelnummer	Drehmomentbereich	Farbe	S (mm)	L (mm)	Ød (mm)	Gewicht
2	0-TPK-H02-R	0.1 ~ 2.0Nm	Rot	6.35	104	32.5	50g
	0-TPK-H02-B		Blau	(1/4")			

T - Handgriff

Kenndaten

- Ist leicht zu bedienen, auch wenn dieser Handgriff für höhere Drehmomente ausgelegt ist.
- Die auffallende Weichzone gestattet eine besonders komfortable Handhabung, auch bei sehr hohem Drehmoment.

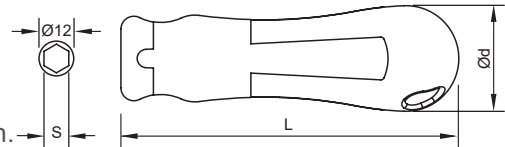

Abb.	Artikelnummer	Drehmomentbereich	Farbe	S (mm)	L (mm)	H (mm)	Gewicht
3	0-TPK-H03-R	3.0 ~ 10.0Nm	Rot	6.35	65	100	60g
	0-TPK-H03-B		Blau	(1/4")			

Mini - Handgriff

Kenndaten

- Aus Aluminiumlegierung hergestellt.

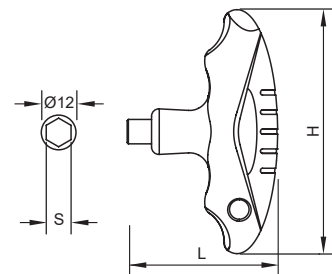

Abb.	Artikelnummer	Drehmomentbereich	Farbe	S (mm)	L (mm)	Ød (mm)	Gewicht
4	0-TPK-H05	10 ~ 70cNm (0.1 ~ 0.7Nm)	Orange	4	85	20	70g

Bits



TORX®

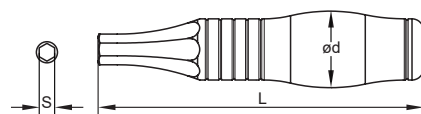

TORX PLUS®



SECHSKANT



Werkzeuge kreiert durch Ideen

TX20 / 20IP / H04.0
TX25 / 25IP / H05.0

TX15 / 15IP / H03.0

TX10 / 10IP / H02.5

TX09 / 09IP

TX08 / 08IP / H02.0

TX07 / 07IP

TX06 / 06IP / H01.5

Farberkennung

Keine Verwechslung!

Die sichtbare Farberkennung befindet sich sowohl auf den Adaptern, als auch auf den Bits.

Wählen Sie das geeignete Drehmoment durch das Farbmanagement - System.

So ist es einfach und bequem für den Anwender den passenden Bit oder Drehmomentadapter zu finden.



Schneller Austausch!

Ziehen Sie einfach den Bit ab, um auf einen neuen Bit wechseln zu können.

Ersatzteile-TORX®

Härte : HRC 58° ~ 60°

Material : Hoch legierter Stahl

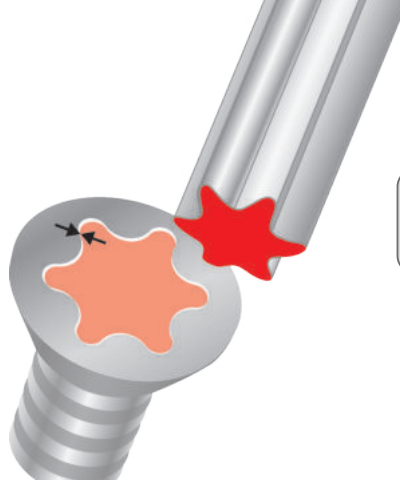

TORX®

25mm Bits für TORX® Schrauben

Norm : DIN3126 – C6.3 (1/4")

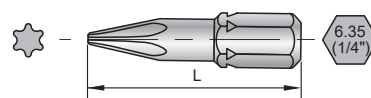

Artikelnummer	Bit Größe	L (mm)	Menge	Gewicht	Verpackung
0-TPK-B01-TX06-25	TX06	25	6 Stück	32 g	
0-TPK-B01-TX07-25	TX07			32 g	
0-TPK-B01-TX08-25	TX08			32 g	
0-TPK-B01-TX09-25	TX09			32 g	
0-TPK-B01-TX10-25	TX10			32 g	
0-TPK-B01-TX15-25	TX15			34 g	
0-TPK-B01-TX20-25	TX20			34 g	

50mm Bits für TORX® Schrauben

Norm : Vergleichbar DIN3126 – C6.3 (1/4")

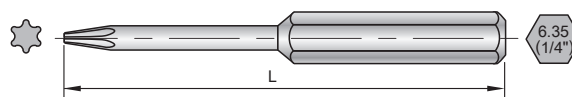

Artikelnummer	Bit Größe	L (mm)	Menge	Gewicht	Verpackung
0-TPK-B01-TX06-50	TX06	50	6 Stück	54 g	
0-TPK-B01-TX07-50	TX07			54 g	
0-TPK-B01-TX08-50	TX08			54 g	
0-TPK-B01-TX09-50	TX09			56 g	
0-TPK-B01-TX10-50	TX10			58 g	
0-TPK-B01-TX15-50	TX15			60 g	
0-TPK-B01-TX20-50	TX20			62 g	
0-TPK-B01-TX25-50	TX25	62 g			

75mm Bits für TORX® Schrauben

Norm : Vergleichbar DIN3126 – E6.3 (1/4")

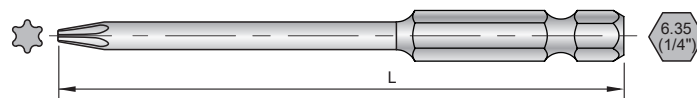

Artikelnummer	Bit Größe	L (mm)	Menge	Gewicht	Verpackung
0-TPK-B01-TX08-75	TX08	75	6 Stück	58 g	
0-TPK-B01-TX09-75	TX09			64 g	
0-TPK-B01-TX10-75	TX10			70 g	
0-TPK-B01-TX15-75	TX15			70 g	
0-TPK-B01-TX20-75	TX20			78 g	
0-TPK-B01-TX25-75	TX25			88 g	

TORX® und TORX PLUS® sind eingetragene und registrierte Warenzeichen.

Ersatzteile-TORX PLUS®

Härte : HRC 58° ~ 60°
 Material : Hoch legierter Stahl

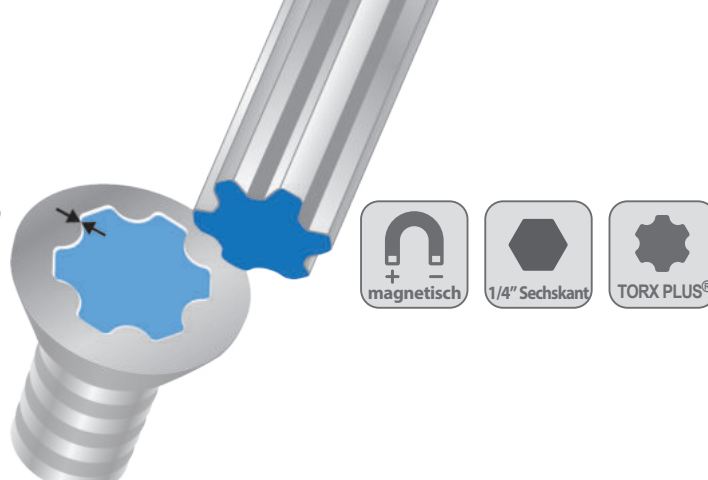

25mm Bits für TORX PLUS® Schrauben

Norm : DIN3126 – C6.3 (1/4")

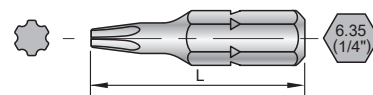

Artikelnummer	Bit Größe	L (mm)	Menge	Gewicht	Verpackung
0-TPK-B02-06IP-25	06IP	25	6 Stück	32 g	
0-TPK-B02-07IP-25	07IP			32 g	
0-TPK-B02-08IP-25	08IP			32 g	
0-TPK-B02-09IP-25	09IP			32 g	
0-TPK-B02-10IP-25	10IP			32 g	
0-TPK-B02-15IP-25	15IP			34 g	
0-TPK-B02-20IP-25	20IP			34 g	

50mm Bits für TORX PLUS® Schrauben

Norm : Vergleichbar DIN3126 – C6.3 (1/4")

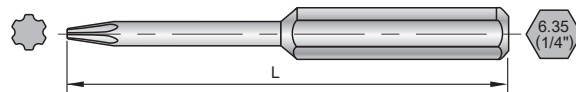

Artikelnummer	Bit Größe	L (mm)	Menge	Gewicht	Verpackung
0-TPK-B02-06IP-50	06IP	50	6 Stück	54 g	
0-TPK-B02-07IP-50	07IP			54 g	
0-TPK-B02-08IP-50	08IP			54 g	
0-TPK-B02-09IP-50	09IP			56 g	
0-TPK-B02-10IP-50	10IP			58 g	
0-TPK-B02-15IP-50	15IP			60 g	
0-TPK-B02-20IP-50	20IP			62 g	
0-TPK-B02-25IP-50	25IP	66 g			

75mm Bits für TORX PLUS® Schrauben

Norm : Vergleichbar DIN3126 – E6.3 (1/4")



Artikelnummer	Bit Größe	L (mm)	Menge	Gewicht	Verpackung
0-TPK-B02-08IP-75	08IP	75	6 Stück	64 g	
0-TPK-B02-09IP-75	09IP			66 g	
0-TPK-B02-10IP-75	10IP			72 g	
0-TPK-B02-15IP-75	15IP			72 g	
0-TPK-B02-20IP-75	20IP			78 g	
0-TPK-B02-25IP-75	25IP			86 g	

TORX® und TORX PLUS® sind eingetragene und registrierte Warenzeichen.

Ersatzteile - SECHSKANT

Härte : HRC 58° ~ 60°

Material : Hoch legierter Stahl

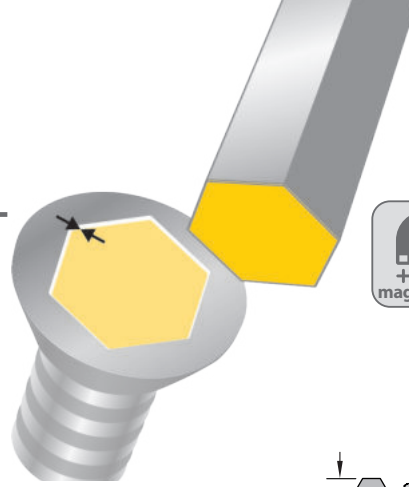

SECHSKANT

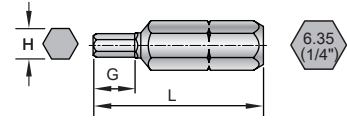

25mm Bits für SECHSKANT Schrauben

Norm : DIN3126 – C6.3 (1/4")

Artikelnummer	Bit Größe	H (mm)	G (mm)	L (mm)	Menge	Gewicht	Verpackung
0-TPK-B03-H015-25	H01.5	1.5	2.3		25 6 Stück	32 g	
0-TPK-B03-H020-25	H02.0	2.0	3.0			32 g	
0-TPK-B03-H025-25	H02.5	2.5	3.8			33 g	
0-TPK-B03-H030-25	H03.0	3.0	4.5			34 g	
0-TPK-B03-H040-25	H04.0	4.0	6.0			36 g	
0-TPK-B03-H050-25	H05.0	5.0	7.5			40 g	

50mm Bits für SECHSKANT Schrauben

Norm : DIN3126 – E6.3 (1/4")

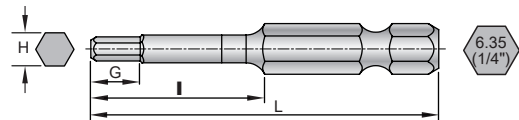

Artikelnummer	Bit Größe	H (mm)	G (mm)	I (mm)	L (mm)	Menge	Gewicht	Verpackung
0-TPK-B03-H015-50	H01.5	1.5	2.3			25 50 6 Stück	50 g	
0-TPK-B03-H020-50	H02.0	2.0	3.0				51 g	
0-TPK-B03-H025-50	H02.5	2.5	3.8				54 g	
0-TPK-B03-H030-50	H03.0	3.0	4.5				57 g	
0-TPK-B03-H040-50	H04.0	4.0	6.0				64 g	
0-TPK-B03-H050-50	H05.0	5.0	7.5				72 g	

Pro Station



Alles in einem, TORX® TORX PLUS® SECHSKANT für den professionellen Einsatz

- Einfach zu lagern und aufzubewahren.
- Decken Sie gängige Drehmomente von 0,6 Nm bis 5,5 Nm ab.
- Eine perfekte Werkstattausrüstung über die Standard Adapter unserer Produktlinie TPK.



Artikelnummer	0-TPK26-PR-22K
Gewicht	1600g

Handgriff	Inhalt									
	Adapter				50mm		50mm		50mm	
	Nm	KgfcM	In-lb	Menge	Größe	Menge	Größe	Menge	Größe	Menge
 0-TPK-H02-B	0.6	6.1	5.3	1 Stück	TX06	1 Stück	06IP	1 Stück	H01.5	1 Stück
	0.9	9.2	8.0		TX07		07IP		-	-
	1.2	12.0	10.6		TX08		08IP		H02.0	1 Stück
 0-TPK-H01-B	1.4	14.0	12.4	1 Stück	TX09	1 Stück	09IP	1 Stück	-	-
	2.0	20.4	17.7		TX10		10IP		H02.5	-
	3.0	30.6	26.6		TX15		15IP		H03.0	-
 0-TPK-H03-B	5.0	51.0	44.3	1 Stück	TX20	1 Stück	20IP	1 Stück	H04.0	-
	5.5	56.1	48.7		TX25		25IP		H05.0	-

Werkzeugständer

- Ideal für die Werkbank.
- Werkzeugständer aus Aluminium, beschichtet.

Artikelnummer	0-TPK26-PR
Gewicht	1000g
Maße	W170 x D120 x H30mm



Togo Kit

Der "Allrounder" unter unseren Set's.
Seien Sie stets gut ausgestattet.



Togo Kit

Drehmoment-Schraubendreher für TORX® Kit, 25mm + 50mm Bits

Artikelnummer	Inhalt					Gewicht	Verpackung
	Handgriff	Adapter			Bit		
		Größe	Nm	KgfcM	In-lb		
0-TPK01-TGTX-12K	0-TPK-H02-R	TX06	0.6	6.1	5.3	1 Stück + 1 Stück	445g
		TX07	0.9	9.2	8.0		
		TX08	1.2	12.0	10.6		
	0-TPK-H01-R	TX09	1.4	14.0	12.4		
		TX10	2.0	20.4	17.7		
		TX15	3.0	30.6	26.6		



Drehmoment-Schraubendreher für TORX PLUS® Kit, 25mm + 50mm Bits

Artikelnummer	Inhalt					Gewicht	Verpackung
	Handgriff	Adapter			Bit		
		Größe	Nm	KgfcM	In-lb		
0-TPK02-TGIP-12K	0-TPK-H02-B	06IP	0.6	6.1	5.3	1 Stück + 1 Stück	445g
		07IP	0.9	9.2	8.0		
		08IP	1.2	12.0	10.6		
	0-TPK-H01-B	09IP	1.4	14.0	12.4		
		10IP	2.0	20.4	17.7		
		15IP	3.0	30.6	26.6		



Drehmoment-Schraubendreher für SECHSKANT Kit, 25mm + 50mm Bits

Artikelnummer	Inhalt					Gewicht	Verpackung
	Handgriff	Adapter			Bit		
		Größe	Nm	KgfcM	In-lb		
0-TPK03-TGHX-12K	0-TPK-H02-R	H01.5	0.6	6.1	5.3	1 Stück + 1 Stück	445g
		H02.0	1.2	12.0	10.6		
		H02.5	2.0	20.4	17.7		
	0-TPK-H01-R	H03.0	3.0	30.6	26.6		
		H04.0	5.0	51.0	44.3		
		H05.0	5.5	56.1	48.7		

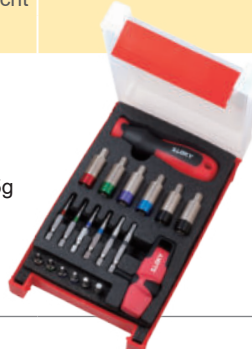

TORX® und TORX PLUS® sind eingetragene und registrierte Warenzeichen.

Werkbankstation

Zur optimalen Lagerung

Werkbankstation

Drehmoment-Schraubendreher für TORX® Kit, 25mm + 50mm Bits

Artikelnummer	Inhalt					Gewicht	Verpackung	
	Handgriff	Adapter			Bit			
		Größe	Nm	KgfcM	In-lb			25mm+50mm
0-TPK01-PR-12	0-TPK-H02-R	TX06	0.6	6.1	5.3	1 Stück + 1 Stück	855g	
		TX07	0.9	9.2	8.0			
		TX08	1.2	12.0	10.6			
	0-TPK-H01-R	TX09	1.4	14.0	12.4			
		TX10	2.0	20.4	17.7			
		TX15	3.0	30.6	26.6			

Drehmoment-Schraubendreher für TORX PLUS® Kit, 25mm + 50mm Bits

Artikelnummer	Inhalt					Gewicht	Verpackung	
	Handgriff	Adapter			Bit			
		Größe	Nm	KgfcM	In-lb			25mm+50mm
0-TPK02-PR-12	0-TPK-H02-B	06IP	0.6	6.1	5.3	1 Stück + 1 Stück	855g	
		07IP	0.9	9.2	8.0			
		08IP	1.2	12.0	10.6			
	0-TPK-H01-B	09IP	1.4	14.0	12.4			
		10IP	2.0	20.4	17.7			
		15IP	3.0	30.6	26.6			

Drehmoment-Schraubendreher für SECHSKANT Kit, 25mm + 50mm Bits

Artikelnummer	Inhalt					Gewicht	Verpackung	
	Handgriff	Adapter			Bit			
		Größe	Nm	KgfcM	In-lb			25mm + 50mm
0-TPK03-PR-12	0-TPK-H02-R	H01.5	0.6	6.1	5.30	1 Stück + 1 Stück	855g	
		H02.0	1.2	12.0	10.6			
		H02.5	2.0	20.4	17.7			
	0-TPK-H01-R	H03.0	3.0	30.6	26.6			
		H04.0	5.0	51.0	44.3			
		H05.0	5.5	56.1	48.7			

TORX® und TORX PLUS® sind eingetragene und registrierte Warenzeichen.

Smart Kit

Anwendung von 0,6 - 5,5 Nm mit einem Handgriff.

Drehmoment-Schraubendreher für TORX® Kit, 25mm Bits

Artikelnummer	Inhalt					Gewicht	Ersatzschraube	Verpackung
	Handgriff	Adapter			Bit			
		Größe	Nm	KgfcM	In-lb			
0-TPK01-99-06K	TPK-H01-R	TX06	0.6	6.1	5.3	1 Stück	290g	M1.8 M2
		TX07	0.9	9.2	8.0			M2 M2.2
		TX08	1.2	12.0	10.6			M2.2 M2.5
		TX09	2.0	20.4	17.7			M3 M3.5
		TX15	3.0	30.6	26.6			M3.5 M4
		TX20	5.5	56.1	48.7			M5 M5.5

★ Smart Kit für **TORX PLUS®** ist auf Anfrage erhältlich, Art.-Nr.: 0-TPK01-99-06K-B.

Single Set | Ökonomische Starter-Sets

Drehmoment-Schraubendreher für TORX® Single Set, 25mm + 50mm Bits



Artikelnummer	Inhalt					Gewicht	Verpackung	
	Handgriff	Adapter			Bit			
		Nm	KgfcM	In-lb	Größe			25mm+50mm
0-TPK01-TX06-0.6	TPK-H02-R	0.6	6.1	5.3	TX06	2 Stück + 2 Stück	122g	
0-TPK01-TX07-0.9		0.9	9.2	8.0	TX07			
0-TPK01-TX08-1.2		1.2	12.0	10.6	TX08			
0-TPK01-TX08-2.0	TPK-H01-R	2.0	20.4	17.7	TX08	2 Stück + 2 Stück	130g	
0-TPK01-TX09-1.4		1.4	14.0	12.4	TX09			
0-TPK01-TX09-2.0		2.0	20.4	17.7				
0-TPK01-TX10-2.0		2.0	20.4	17.7	TX10			
0-TPK01-TX15-3.0		3.0	30.6	26.6	TX15			
0-TPK01-TX20-5.0		5.0	51.0	44.3	TX20			
0-TPK01-TX20-5.5	5.5	56.1	48.7	TX20	Bit 50mm	200g		
0-TPK01-TX2025-5.5	TPK-H03-R	5.5	56.1	48.7			TX20	2 Stück
					TX25	2 Stück		

TORX® und TORX PLUS® sind eingetragene und registrierte Warenzeichen.



Single Set | Ökonomische Starter-Sets

Single Set

Drehmoment-Schraubendreher für TORX PLUS® Single Set, 25mm + 50mm Bits

Artikelnummer	Handgriff	Inhalt					Gewicht	Verpackung
		Adapter			Bit			
		Nm	KgfcM	In-lb	Größe	25mm+50mm		
0-TPK02-06IP-0.6	TPK-H02-B	0.6	6.1	5.3	06IP	2 Stück + 2 Stück	130g	
0-TPK02-07IP-0.9		0.9	9.2	8.0	07IP			
0-TPK02-08IP-1.2		1.2	12.0	10.6	08IP			
0-TPK02-09IP-1.4	TPK-H01-B	1.4	14.0	12.4	09IP	2 Stück + 2 Stück	130g	
0-TPK02-10IP-2.0		2.0	20.4	17.7	10IP			
0-TPK02-15IP-3.0		3.0	30.6	26.6	15IP			
0-TPK02-20IP-5.0		5.0	51.0	44.3	20IP			
0-TPK02-2025IP-5.5	TPK-H03-B	5.5	56.1	48.7		Bit 50mm	200g	
					20IP	2 Stück		
					25IP	2 Stück		

Drehmoment-Schraubendreher für SECHSKANT Single Set, 25mm + 50mm Bits

Artikelnummer	Handgriff	Inhalt					Gewicht	Verpackung
		Adapter			Bit			
		Nm	KgfcM	In-lb	Größe	25mm+50mm		
0-TPK03-H020-1.2	TPK-H02-R	1.2	12.0	10.6	H02.0	2 Stück + 2 Stück	150g	
0-TPK03-H025-2.0	TPK-H01-R	2.0	20.4	17.7	H02.5	2 Stück + 2 Stück	135g	
0-TPK03-H030-3.0		3.0	30.6	26.6	H03.0			
0-TPK03-H040-5.0	TPK-H03-R	5.0	51.0	44.3	H04.0	Bit 50mm 4 Stück	200g	

TORX® und TORX PLUS® sind eingetragene und registrierte Warenzeichen.

Zubehör

Zubehör, welches mit unseren SLOKY Drehmomentschraubendreher kompatibel ist.

Drehmomentmessgerät

- Hergestellt in Japan

Artikelnummer	08-CD-100M
Gewicht	1000g
Maße	W160 × D125 × H55mm



Modell Nummer		CD-100M
Messbereich	Nm	0,10 ~ 10,00
	kgf-cm	1,0 ~ 100,0
	lbf-in	1,0 ~ 90,0
Genauigkeit	±0,5% (199 or less digit ± 1 digit)	
Display	6,5cm LCD Bildschirm	
Messmodus	P-P	Es wird immer der max. gemessene Wert angezeigt
	T-R	Das tatsächliche Drehmoment wird angezeigt
	P-D	Die Abweichung zum voreingestellten Drehmoment wird angezeigt
Übertragungsschnittstelle	USB (Bandrate : 19200)	
Automatische Abschaltung	Automatisches Abschalten nach 10 Minuten Inaktivität	
Batterie	Ni-cd Batterie : 1,2V/5cells (700mAh)	
Ladezeit / Nutzungszeit	Ca. 3 Stunden / Bis zu 12 Stunden bei vollem Akku	
Mess-Verbindungs-Stück	Aufsatz	SJ-50
	Messbereich	0,5~5 Nm

Magnethalter für 3 Schlüssel

- Schnell und fest an allen magnetischen Oberflächen.
- Material : Acryl; Haltekraft bis zu einem Kilogramm.
- Alle SLOKY Schraubendreher passen in die Vorrichtung.

Artikelnummer	0-TPK-03S
Gewicht	100g
Maße	W110 x D55 x H50mm

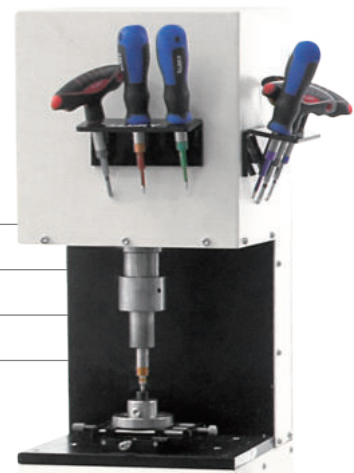

★ Die Schraubendreher sind nicht enthalten

Benutzerhandbuch

Warum kann das Drehmoment niedriger werden, nachdem es eine bestimmte Zeit in Benutzung ist?

Wie ist es zu beurteilen?



Achtung

Der Drehmoment-Adapter funktioniert durch die radiale Reibungsrichtung. Er unterscheidet sich von den bisher vermarkteten Produkten deutlich. Wenn die Oberfläche zweier Objekte sich berühren und diese aneinander reiben, entsteht eine relativ dichte Verbindung. Diese relativ dichte Verbindung bezeichnet man als Haftreibung, das sorgt nach einer gewissen Zeit für Abrieb.

Das voreingestellte Drehmoment des Adapters kann auf Grund dieses Abriebes geringer werden.

- $\pm 10\%$ Toleranz sind für den Drehmoment - Adapter akzeptabel.
- Bitte überprüfen Sie dies durch einen Check auf dem Drehmomentmessgerät.

Schrauben die mit unbekanntem Drehmoment angezogen wurden?



Benutzen Sie das SLOKY System nicht, wenn der Anzugsmoment unbekannt ist. Vor erstmaliger Benutzung von SLOKY sollten die Schrauben einmalig manuell gelöst werden, um Beschädigungen oder die Zerstörung der Adapter durch zu hohe Lösemomente zu vermeiden.

Tipps zur Verwendung der verschiedenen Handgriffe

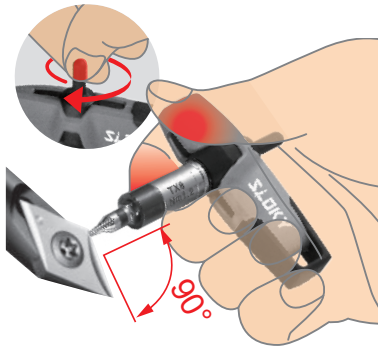

Der Universal - Handgriff bietet eine große Auflagefläche für Daumen und Zeigefinger auf den ergonomisch geformten Handgriffen.

Die Übertragung hoher Drehmomente ist also ganz einfach. Der zylindrische Griff ermöglicht das schnelle Drehen von Schrauben.



Bitte beachten Sie, dass der Bit und der Schraubenkopf im 90° Winkel zu einander stehen müssen.



Der Schraubendreher - Handgriff wurde entwickelt, um gut in der Hand zu liegen, so dass Blasen und Schwielen eine Sache der Vergangenheit sind, auch nach intensiver Nutzung. Die Festzonen des Handgriffes ermöglichen eine Erleichterung der Hand zu Handbewegung, durch eine gleitende Neupositionierung. Die weichen Zonen sorgen für volle Kraftübertragung durch den Griff.



Der T - Handgriff wird benötigt, wenn besonders hohe Drehmomente zu lösen oder festzuziehen sind.

Die Kraft wird positiv übertragen, es gibt keine Reibungsverluste zwischen der Hand und dem Griff.

Digitale Medien

YouTube



LinkedIn



Produkteinführung

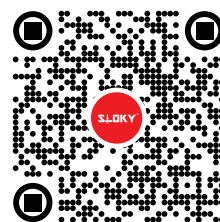

Kataloge



Kundenspezifisches Design
Anwendung für die sichere Arbeit in
den medizinischen und öffentlichen Bereichen
Bauanwendungen
Industrielle Anwendungen
Freizeitbereiche

⋮



SLOKY[®]
Smart Torque
überall
einsetzbar



Wo **SLOKY**[®] ist,
ist Qualität.



Erich Klingseisen KG Brunnenstraße 2 78554 Aldingen

Tel. (07424) 98192-0
info@klingseisen.de

Fax. (07424) 84601
www.klingseisen.de

©Jimmore International Corp. Katalog 202207 Kat08

